

PORTABLE REFRIGERATOR 保証書

形名	SC-BV25	※お買い上げ日		保証期間
		年	月	日
※お客様	ご住所	〒 〇〇〇〇		
	フリガナ ご芳名	様方		
※販売店	住所 店名	〒 〇〇〇〇 様		

※印欄にご記入のない場合有効とはなりませんので、必ず記入の有無をご確認ください。もし、記入がない場合には、直ちにお買い上げの販売店にお申し出ください。本書は、再発行いたしませんので、紛失しないように大切に保管してください。

本書は、保証期間内に取扱説明書、本体貼付ラベルなどの記載内容にしたがって正しいご使用のもとで故障した場合に、本書記載内容にそって無料修理をさせていただくことをお約束するものです。保証期間内に故障が発生したときは、本書と製品をご持参のうえ、お買い上げの販売店に修理をご依頼ください。

- 保証期間内でも次の場合には有料修理になります。
 - 誤ったご使用や不当な修理・改造で生じた故障及び損傷。
 - お買い上げ後の落下や輸送などで生じた故障および損傷。
 - 火災、天災地変(地震、風水害、落雷など)、塩害、ガス害、異常電圧、指定外の使用電源(電圧、周波数)で生じた故障および損傷。
 - 本書のご提示がない場合。
 - 本書に、お買い上げ日、お客様名、販売店名の記入のない場合、あるいは字句を書きかえられた場合。
 - 一般家庭用以外(たとえば業務用など)にご使用の場合の故障および損傷。
 - ご使用によるキズ、変色、汚れ、および保管上の不備による損傷。
 - 消耗部品の交換。
- 出張修理をご依頼の場合は、出張に要する実費を申し受けます。
- 本書は、日本国内においてのみ有効です。
This warranty is valid only in Japan.
- ご転居の場合は、事前にお買い上げの販売店にご相談ください。
- ご贈答品などで、本保証書に記入してあるお買い上げ販売店に修理をご依頼できない場合には、「お客様サービス係」へ、ご相談ください。

修理メモ

- お客様にご記入いただいた保証書(個人情報)は、修理・サービスに利用させていただく場合がございますのでご了承ください。
- この保証書は、本書によって明示した期間、条件のもとにおいて、無料修理をお約束するものです。したがってこの保証書によって保証書を発行している者(保証責任者)、およびそれ以外の事業者に対するお客様の法律上の権利を制限するものではありませんので、保証期間経過後の修理等についてご不明の場合は、お買い上げの販売店または「お客様サービス係」に、お問い合わせください。

TWINBIRD ツインバード工業株式会社

〒959-0292 新潟県燕市吉田西太田2084-2

修理サービスに関するお問い合わせ「お客様サービス係」
☎(フリーダイヤル)0120-337-455 FAX(0256)93-1077
お電話承り時間:平日(月曜~金曜)午前9時~午後5時
ホームページアドレス <http://www.twinbird.jp>

RF1611A

感動をデザインします

TWINBIRD

PORTABLE REFRIGERATOR

SC-BV25 取扱説明書 Instruction Manual

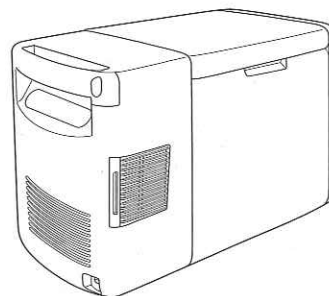

■このたびは、お買い上げいただきまして、誠にありがとうございました。
Thank you for your purchase.

■この取扱説明書をよく読んでから使用してください。
不適切な取扱いは事故につながります。
Read this manual carefully before using this product. Improper handling may result in an accident.

■この取扱説明書は必ず保管してください。
Be sure to save this instruction manual.

- もくじ
- Table of Contents

安全上のご注意 1・2
Safety Precautions

各部の名称とはたらき .. 3・4
Features

別売品について 4

使いかた 5・6
Using the Product

庫内の使いかた 7
Storing Items

お手入れ 8
Maintenance

長期間ご使用にならないときは... 9
Extended Disuse

こんなときは
Troubleshooting

アフターサービス 10
仕様
Specifications

保証書付 保証書はこの取扱説明書の裏表紙についています。必ず記入をお受けください。

安全上のご注意 必ずお守りください。

Safety Precautions Follow carefully



製品および取扱説明書には、お使いになるかたや他の人への危害と財産への損害を未然に防ぎ、安全に正しくお使いいただくために、重要な内容を記載しています。次の内容(表示・図記号)をよく理解してから本文をお読みになり、記載事項をお守りください。

Before use, please read the following safety precautions carefully to prevent you and people around you from injury, and your property from being damaged. Before reading the instruction of how to use, please understand the meaning of following marks and indications.

●表示の説明 Meaning of indication.

 <p>警告 Warning</p> <p>これらは「死亡または重傷を負うことが想定される」内容です。 Mentioned mishandling could lead to death or severe injury.</p>	 <p>注意 Caution</p> <p>これは「傷害を負う、または物的損害が発生することが想定される」内容です。 Mentioned mishandling could lead to injury or damage to property.</p>
--	--

●図記号の説明 Meaning of marks.

 <p>これらは、してはいけない「禁止」の内容です。 Prohibited handlings</p>	 <p>これらは、必ず実行していただく「強制」の内容です。 Instructions users MUST follow.</p>
--	--

警告 Warning

 水につけたり、水を掛けたりしないでください。又、湿気が多い所や雨のかかる所には置かないでください。

Put the unit in no water and pour no water. Do not expose it to rain or moisture. ショート・感電の恐れがあります。 Risk of short circuit or electric shock.

 引火しやすいものは入れないでください。

Do not store flammable gases or liquids. 爆発する危険があります。 Danger of explosion from gasoline, thinner, spray, etc.

 修理技術者以外の人は、絶対に分解したり修理・改造は行わないでください。

This unit must not be disassembled, repaired or modified by anyone. Refer servicing to qualified personal only. 発火したり、異常動作してけがをすることがあります。 Risk of combustion or malfunction causing injury.

 フタの上に重量物を置かないでください。

Do not place heavy items on the lid. 重量物が落下し、けがをすることがあります。 Heavy item may fall, causing injury.

 本体に貯蔵物を入れた後は重くなります。

Unit becomes heavy after storing items inside. 運搬の際はご注意ください。 Use caution when transporting.

 子供だけで使わせないでください。幼児が近くにいる場合はご注意ください。

Do not let children use the product alone. Keep infants away. やけど・感電・けがをすることがあります。 Risk of burns, electric shock or injury.

 設定温度を4℃以下でご使用する時はガラスびんや缶など割れたり、破裂しやすいものは入れないでください。

When setting the temperature to less than 4 degree C, do not store items such as glass bottles or cans that break or burst easily. 中身が凍って割れ、けがをすることがあります。 Contents may freeze and break the container.

 フタの開閉時に容器のヘリに手を置かないでください。

When opening or closing the lid, do not place your hand at the edge of the container. 手をはさんだりしてけがの原因になります。 Hand may get caught, causing injury.

 ぬれた手で庫内をさわらないでください。

Do not touch the inside of the Coolbox with wet hands. 凍傷の恐れがあります。 Risk of frostbite.

注意 Caution

 庫内に氷や水を直接入れないでください。また、ドライアイスは入れないでください。

Do not place ice or water directly inside the Coolbox. Also, do not store dry ice.

感電や故障、破裂の原因になります。 May cause shock, malfunction or burst

 吸気口、排気口をふさがないでください。

Do not block the ventilation holes (exhaust/intake) 故障の原因になります。 May cause malfunction.

 本体にものをのせたり、のったりしないでください。

Do not place objects or weight on the unit. 製品破損の原因になります。 Product may be damaged.

 電源コード、DCプラグ、電源プラグが傷んだり、DC電源ソケットの差し込みがゆるいときは使用しないでください。

Do not use if the power cable, DC plug or power plug are damaged, or the DC power socket is loose.

感電・ショート・発火の原因になります。 May cause electric shock, short circuit or combustion.

 エンジン进行前に電源プラグを抜いてください。

Remove the power plug before turning off the engine of the vehicle.

エンジンを切っても電源の切れぬ車種があり、電源プラグを接続状態で放置するとバッテリーがあがります。

The power does not turn off after switching off the engine in some vehicles. If the power plug is left connected, the battery may become depleted in this case.

 電源プラグを抜くときは、電源コードを持たずに必ず先端の電源プラグを持って引き抜いてください。

When removing the power plug, be sure to hold the plug, not a cable.

感電やショートして発火することがあります。 There is danger of electric shock or short circuit causing fire.

 ナイフ・ドライバー等を使って庫内についた霜や氷を取らないでください。(「霜取りについて」7ページをご覧ください。)

Do not remove frost or ice on the inside of the Coolbox by using a knife, screwdriver, etc.

内箱は冷却器になっており、傷がつきますと故障の原因になります。 The inner box is a condenser which may malfunction if scratched.

 吸気口、排気口へ異物を差し込まないでください。

Do not insert foreign materials in the ventilation. (exhaust/intake)

 電源コードを傷つけたり、破損させたり、加工したり、無理に曲げたり、引っ張ったり、ねじったり、たばねたりしないでください。また、重いものをのせたり、挟み込んだりすると、電源コードが破損し、火災・感電の原因になります。

Do not cut, damage, modify, forcedly bend, pull, twist or knot the power cable. Also, placing heavy objects on the cable or forcing it into small spaces will damage the cable, which may result in fire or electric shock.

 車のトランクの中では使わないでください。

Do not use in the car trunk without adequate ventilation. 高温となり故障の原因になります。 The temperature may rise, causing damage.

 強い衝撃を与えないでください。

Avoid strong physical shock. 電子部品を内蔵しているため故障の原因になります。 This may cause damage to the electronic components inside.

 運搬の際は、ハンドルを持ってください。

Use the handles when carrying the product. ハンドル以外の部分を持つと落下の原因になり、けがをすることがあります。 Holding the product using other parts may cause you to drop it, resulting in injury.

各部の名称とはたらき Switches and Operations

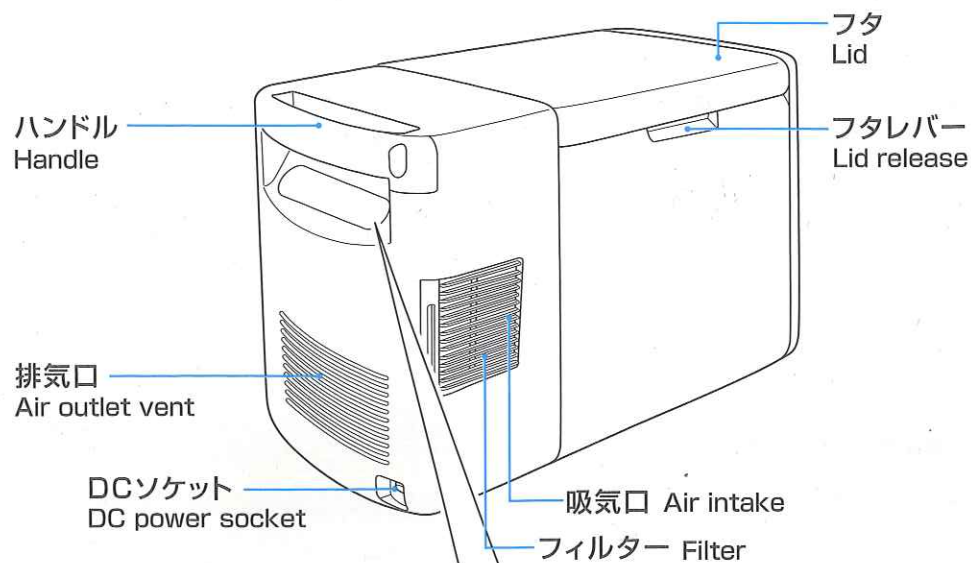

LEDディスプレイ
LED Temp. Display

モード表示LED
Mode Indicator

電源スイッチ
Power ON/OFF Switch

リセットボタン
アラームを停止するときに押します。また、3秒以上長押しすることで、メモリーされた温度データをリセットすることができます。

Reset Button
Reset for alarm "off" And "memory erase & reset" by pressing 3 seconds.

表示モード切替スイッチ
現在温度、最高温度、最低温度の順で表示を切り替えます。

Mode Select Switches
Select current, max. or min. temp. LED will be lit. Max. and Min. temp. will continue to be recorded for up to 2 hours after power has been disconnected.

△注意 Caution

開閉保護装置について Opening/Closing the lid

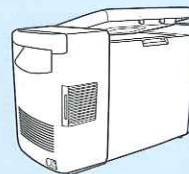

フタは開閉したときにゆっくりと閉まる保護装置が設けてあります。半開きの状態では保護装置が十分に働かず、フタの重さでいきおいよく閉まることがありますので、手などをはさまないように静かに開閉してください。

The lid is equipped with a safety mechanism that slowly closes it when it has been opened or closed. If the lid is half open, the mechanism will not operate properly, and the lid may shut forcibly under its own weight. therefore, open and close the lid gently to avoid getting your hand caught.

◇注意 Caution

付属品 (DC電源コード) は、本製品以外の電気製品では使用できません。他の機器には使用しないでください。Accessories (DC power cord) of this product can't be used in the other electrical products. Please do not use it for other devices.

付属品 Accessories

DC電源コード
DC Power Plug

庫内バスケット
Inner Basket

DCプラグ
DC Plug

電源プラグ
Power Plug

別売品について

AC100Vで、製品を使用する場合は、別売品の「ACアダプター」が必要です。お求めは、「お客様サービス係」までご連絡ください。

製品番号	製品名	価格	
SC-AD70	ACアダプター	12,000円(税抜)	

〒959-0292 新潟県燕市吉田西太田2084-2
ツインバード工業(株)「お客様サービス係」
☎(フリーダイヤル)0120-337-455

消費税法の改正により消費税を含まない価格を表示しています。
●お支払金額は消費税を含んだ金額となります。
(小数点以下は四捨五入となります。)

使いかた Using the Product

1. 水平な場所にフタを上にして設置してください。 Set the unit up on a flat surface

⚠ 注意 Caution

12°以上傾いた場所では、故障の恐れがありますので、使用しないでください。
ご使用の際は、運転の妨げにならない場所に設置してください

Set up the unit in a location that does not interfere with driving.
Do not use the unit on a surface tilted more than 12 degree for causing malfunction.

2. 電源を接続します。 Connect a power

1. 車のエンジンをかけます。
Start the vehicle engine.



2. DC電源コードのDCプラグを本体のDCソケットに差し込みます。(まっすぐ差し込んでください)。
Insert the DC plug of the DC power cable into the socket of the main unit.

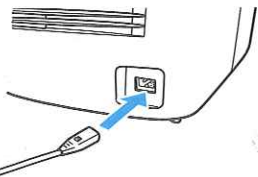

3. 電源コードの電源プラグをシガレットソケットに差し込みます。
Insert the DC cable power plug into the cigarette lighter socket.

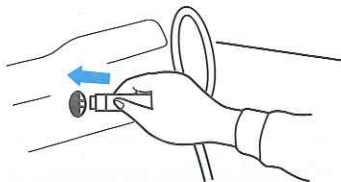

⚠ 注意 Caution

- 電源プラグはしっかりと奥まで差し込んでください。
Insert the power plug to the inside tightly.
- 車のソケットは、きれいにお手入れしてください。接触不良の場合は、電源プラグの接触部が熱をもったり、停止または製品の動作が不安定になり、十分な性能が発揮できない場合があります。Keep the cigarette lighter socket clean. Poor contact will cause the contact area of the power plug to become hot, and the operation of the product to stop or become unstable, resulting in reduced performance.
- シガレットソケットの分配ソケットおよび延長用ケーブルは使用しないでください。電圧が低下して動作しないことがあります。
Do not use a cigarette lighter socket splitter or extension cable. The voltage will drop and the unit may stop working.
- DCプラグの抜き差しは、プラグ部を持ちまっすぐに抜き差ししてください。
Connect and remove the powerplug straight with holding the plug, not a cable.

3. Powerスイッチを押します。 Press the power ON/OFF switch.

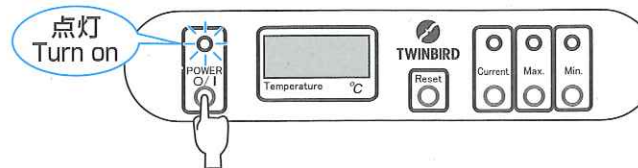

⚠ 注意 Caution

- 使用する環境によっては製品の外観部に結露水が発生することがあります。本体のサビの原因になりますので、すみやかにふきとってください。結露は自然現象であり、故障ではありません。Condensation will form on the product during operation. Quickly wipe any moisture that forms on the main unit.

⚠ 注意 Caution

DC電源コードには⊕⊖があります。The DC power cable has a (+) and (-).

カー電源ソケット部の凸部とDC電源コードの凹部を合わせて、差し込んでください。上下を逆に差し込むと故障の原因になります。
Align the protrusion of the DC socket with the indentation in the DC power cable and insert. Wrong connect will cause damage.



24Vでは使えません。Can not be used in 24V vehicles (Truck, Bus, etc)

12V専用です。
トラックやバスなど24V車では使えません。24Vを接続すると故障の原因になります。
12V only. Attaching it to a 24V source will cause damage.



電流容量に注意してください。Be careful of the current capacity

車でお使いの際で他の自動車用電気製品と併用する場合は、電流容量に気をつけてください。車のヒューズが切れる場合があります。
When using this product together with other electrical car products, be careful of the current capacity.

カー電源で使用するとき、必ずDCプラグに接続してください。
Be sure to connect to the DC plug when powering the unit via the car power source.

「タコ足配線」にすると、ショートしたり、バッテリーの容量超過による過熱などで、火災になることがあります。故障や破損の原因になります。

Too many leads in a single socket may cause fire due to a short circuit, overheating by exceeding the battery's capacity in malfunction or damage.



庫内の使いかた Storing Items

長期の保存はさけ、先に入れたものから順に使ってください。
Do not store for long periods. Use items in the order stored.

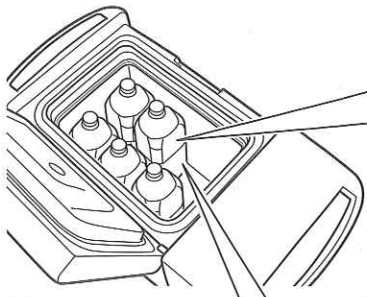

中の食品が少ないとき When there are few items in the Coolbox

- ビン類は横にしてください。倒れて割れる恐れがあります。
Lay bottles on their side to prevent them from falling and breaing

庫内には Inside the Coolbox

- 水滴が落ちることがありますので、ぬれると困るものはポリ袋等に入れてから収納してください。
To prevent spoilage from dipping water, put water-sensitive items in a plastic bag, etc., before storing.

霜取について Defrosting

- 定期的に霜取を行ってください。
庫内壁面には霜が付きます。
霜取は、電源を切り、霜が溶けてからやわらかい布等で水分をふき取ってください。

Defrost the Coolbox regularly. Frost will form on the inside of the Coolbox.

To defrost, turn off the power and wipe the inside of the Coolbox with a soft cloth to remove moisture after the frost has thawed.

食品は清潔に。 Clean food products

水気や汚れを取ってから入れてください。
野菜や果物など、直接口に入れるものは、ポリ袋などに入れてから、庫内に入れてください。

Wipe off moisture or dirt before storing items. As for the food such as vegetables and fruits, which will be touched directly with mouth, put it in a plastic bag etc., before storing.

適当なすき間をあげます。 Leave adequate space

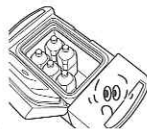

詰め込み過ぎは冷気の流れを悪くします。
Overloading interferes with the flow of cold air.

密閉容器かポリ袋またはラップなどで密封。

Seal items in airtight containers, plastic bags or plastic wrap.

密封していただくことで臭い移りや乾燥を防ぐことができます。
ボトルやビン類は栓をしっかり密封してください。

Sealing items prevents odors from spreading and food from drying out. Keep lids on bottles or containers tightly closed.

あらかじめ冷やして入れると効果的です。 It is best to store items that have been pre-refrigerated.

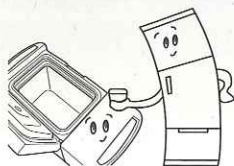

60℃以上のものは入れないでください。
庫内温度と温度差があるものは冷却に時間がかかります。

Do not store items that are 60 degree C (140F) or items with a different temperature from that of the Coolbox will take time to cool.

お手入れ Maintenance

POWERスイッチを押して電源を切り、電源コードを抜いてから次のお手入れを行ってください。
Press the power button to turn off the unit, and carry out the following maintenance after unplugging the power cable.

本体 Main unit

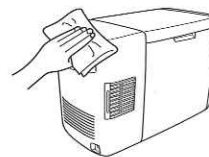

⚠注意 Caution

本体の丸洗いは絶対しないでください。
Never immerse the unit in water



シンナー・ベンジン・スプレー式クリーナー類では絶対にふかないでください。
タワシ、みがき粉などでみがかないでください。
Never wipe the unit using thinner, benzene or spray cleaners. Do not rub the unit with a scrubbing brush, cleanser, etc.

水で薄めた食器用中性洗剤に、やわらかい布を浸してよく絞り、本体をふきます。
Immerse a soft cloth into mild dish detergent diluted with water and wipe the main unit after wringing the cloth.

吸気口 Air intake area

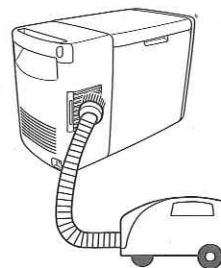

1ヶ月に1回は掃除機などでお手入れしましょう。
Clean the air intake area with a vacuum cleaner at least once a month.

- 吸気口のフィルターが汚れていると、製品が十分に性能を発揮できません。
If the air intake filter is dirty, product performance will be hampered.
- 汚れが落ちにくい場合は、市販のブラシ等を使用しやさしくこするようにして、汚れを落してください。
Remove stubborn dirt by rubbing gently with a commercially available brush.



フィルターの引き出し方法 Accessing the filter

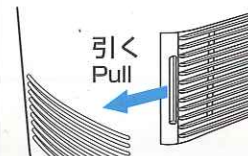

⚠注意 Caution

フィルターは取りはずしできません。
引き出した状態でお手入れしてください。
The filter cannot be completely removed. Clean after pulling open for access.

⚠注意 Caution

フィルター清掃後は、確実にフィルターをもとに戻してください。
故障の原因となります。
After cleaning the filter, return it to its original position to avoid malfunction.

結露水の処理 Handling condensation

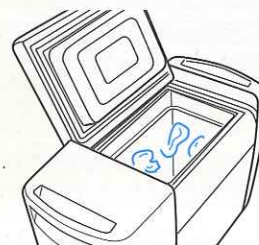

運転中に、結露水が発生することがあります。
水分が本体に付着したり庫内から流れでたときは早めにふきとってください。
Condensation will form on the product during operation. Quickly wipe any moisture that forms on the main unit, or drips out of the Coolbox.

- 水にぬれて困るものを収納する場合は容器やポリ袋に入れてください。
Put water-sensitive foods in containers or plastic bags before refrigeration.
- 結露が発生するのは、自然現象であり、故障ではありません。
Condensation is a natural phenomenon, and is not a sign of malfunction.

長期間ご使用にならないときは Extended Disuse

1. 運転を停止してから、電源プラグをはずしてください。
Switch the unit off using power button and remove the power plug.
2. 庫内の貯蔵品を全部とりだし、庫内を清潔にして水分をよく拭きとっておきましょう。
Remove any items being stored in the Coolbox. Clean the inside of the Coolbox and wipe off any moisture.
3. フタはときどき開けて庫内の空気を入れかえてください。
庫内に市販の冷蔵庫脱臭剤を入れておかれると更によいでしょう。
Open the lid occasionally to refresh the air in the Coolbox.
For improved effectiveness, place a commercially available deodorizer in the Coolbox.

こんなときは Troubleshooting

修理を依頼される前に、次の点検をしてください。

Please check the following points before requesting repairs.

こんなときは? Problem?	調べるところ Possible Cause	処 置 Solution
電源が はいらない Unit does not turn on	シガレットソケットに電源プラグがしっかり入っていますか? Power plug is not properly inserted in the cigarette lighter socket.	奥までしっかり入れてください。 Insert the power plug to the inside tightly.
	シガレットソケットに灰やごみがつまっていますか? There are ashes or dust in the cigarette lighter socket.	シガレットソケットを掃除してください。 Clean the cigarette lighter socket.
	車のヒューズが切れていませんか? A car fuse has blown.	ヒューズをかえてください。 Replace the fuse.
	DC電源コードのヒューズが切れていませんか? The DC power cable fuse has blown.	「お客様サービス係」にご連絡ください。 新しいヒューズにお取りかえいたします。 Please contact sales person.
よく冷えない Unit does not cool sufficiently	貯蔵品がギッシリつまって庫内の空気の循環をじゃましていませんか? There are too many items in the Coolbox, obstructing air circulation.	庫内の貯蔵品を減らしてください。 Remove some of the items in the refrigerator.
	フタは完全に閉まっていますか? The lid is not completely closed.	フタを確実に閉めてロックをしてください。 Close the lid properly and lock it.
	直射日光の直射を受けたり、そばにガス台やストーブがありませんか? The unit is exposed to direct sunlight or there is a gas burner or stove nearby.	場所を移動してください。 Change the location of the unit.
	通気口をふさいでいませんか? The vents are covered.	ふさいだものを取り除いてください。 Remove any items covering the vents.
	フタの開閉が多すぎませんか? The lid is being opened and closed too often.	フタの開閉回数を極力減らしてください。 Minimize opening and closing of the lid.
	フィルターが目づまりしていませんか? The filter is clogged.	フィルターのお手入れをしてください。 Carry out filter maintenance.

★長年ご使用のPORTABLE REFRIGERATORの点検を！

愛情点検



ご使用の際
このようなことは
ありませんか。

●スイッチを入れても時々、動作しないことがある。●電源コードに傷が付いていたり、電源コードを動かすと通電しなかったりする。●異常な音、振動がする。●本体が変形していたり、こげくさい臭いがする。●その他の異常・故障がある。

ご使用中

故障や事故防止のため、コンセントから電源プラグをはずし、必ず販売店にご連絡ください。点検・修理に要する費用などは販売店にご相談ください。

アフターサービス

1.保証書

- 裏表紙に添付しています。
- 保証書は「お買い上げ日と販売店名」の記入をお確かめのうえ、販売店からお受け取りください。
- 保証書をよくお読みになり大切に保管してください。

2.保証期間

お買い上げ日から1年間です。
なお、保証期間中でも有料修理になることがありますので、保証書をよくお読みください。

3.修理を依頼されるとき

取扱説明書の内容をお確かめいただき、なお異常があるときには電源プラグを抜いてからお買い上げの販売店または「お客様サービス係」に修理をご相談ください。

●保証期間中の修理

保証書の規定により無料修理します。
製品に保証書を添えてお買い上げの販売店または「お客様サービス係」までお申し出ください。内容物の補償など製品修理以外の責はご容赦ください。

●保証期間がすぎている修理

修理により使用できる製品は、お客様のご要望により有料で修理させていただきます。
お買い上げの販売店または「お客様サービス係」にご相談ください。



お客様ご自身の修理は大変危険です。
絶対に分解したり修理・改造は行わないでください。

4.補修用性能部品の最低保有期間

- このPORTABLE REFRIGERATORの補修用性能部品の保有期間は製造打ち切り後6年です。
- 性能部品とはその製品の機能を維持するために必要な部品です。

5.アフターサービスについてご不明の場合

お買い上げの販売店または「お客様サービス係」にお問い合わせください。

〈修理料金のしくみ〉

修理料金は、技術料・部品代などで構成されています。

技術料	故障した製品の修理および部品交換などの作業にかかる料金です。
部品代	修理に使用した部品代金です。

〈修理部品について〉

修理部品は、部品共有化のため、一部仕様や外観色を変更することがあります。

お客様サービス係

☎(フリーダイヤル) 0120-337-455

FAX (0256) 93-1077

☎電話承り時間：平日(月曜～金曜)午前9時～午後5時

〒959-0292 新潟県燕市吉田西太田2084-2

仕様 Specifications

使用電源 Operating voltage	DC12V
消費電力(約) Power consumption(Approx.)	48W (4A)
冷却温度(約)(空の状態) cooling Temperature(Approx.)	4℃±2℃(周囲温度30℃) 4℃±2℃(Ambient Temp.30℃)
使用温度範囲 Operating Temp. range	5℃～40℃
有効内容積 Usable capacity	25L
製品寸法(約) Dimension(Approx.)	幅695×奥行460×高さ350mm W695×D460×H350mm
製品質量(約) Weight (Approx.)	14kg
コード Cable	DC電源コード…3m DC Power Cable…3m
付属品 Accessories	DC電源コード…1、庫内バスケット…2 DC power cable…1、Inner basket…2

廃棄時にご注意願います。 Caution for disposal.

2001年4月施行の家電リサイクル法では、お客様が使用済みのPORTABLE REFRIGERATORを廃棄される場合は、収集、運搬料金と再商品化等料金(リサイクル料金)をお支払いいただき、製品を販売店や市町村に適正に引き渡すことが求められています。

In accordance with "Home Appliance Recycling Law" enforced on April 1, 2001, you are obliged to cooperate in appropriately transferring used appliances (used PORTABLE REFRIGERATOR) to retailers and so forth in order to ensure recycling, and agreeing to pay necessary fees for transfer and recycling of those appliances.