

ご使用上のご注意

ツインバード工業株式会社は、この資料並びにコンテンツの著作権を有しています。この資料並びにコンテンツは、著作権等の法律で保護されており、お客様はこの資料並びにコンテンツに関し下記の条件でのみ利用することができます。

1. お客様は非営利目的に限り、ダウンロード、および使用することができます。
2. お客様がダウンロード、使用するときは、この著作権表示および使用条件と一緒に付す必要があります。
3. お客様はこの資料並びにコンテンツを改変したり、頒布、公衆送信、上映等に利用することはできません。

当社および当社の関係会社は、お客様に対してこの資料並びにコンテンツに関する著作権、特許権、商標権、意匠権およびその他の知的財産権をライセンスするものではありません。並びに資料およびコンテンツの内容についてもいかなる保証をするものでもありません。

またこの資料、並びにコンテンツ内に別の定めがある場合は、当該著作権の表示、使用条件を遵守する必要があります。

※このコンテンツはWeb上での使用を前提とし再編集を加えているため、必ずしも製品添付の取扱説明書と同一ではありません。特にページ順は編集上、入れ替えている場合があります。

※この資料並びにコンテンツの内容は、それぞれの商品の発売時点のものです。

※デザイン、仕様は商品改良のため予告なく変更する場合があります。

家庭用

スティック型クリーナー

TC-T141 取扱説明書

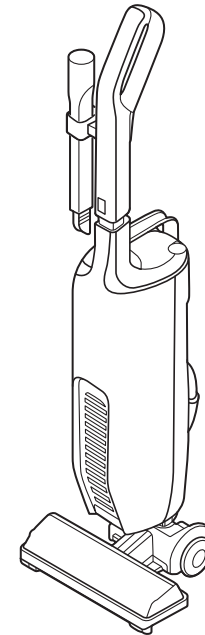

- このたびは、お買い上げいただきまして、誠にありがとうございました。
- この取扱説明書をよくお読みのうえ、正しくご使用ください。特に「安全上のご注意」は、ご使用前に必ずお読みいただき、安全にご使用ください。
- この取扱説明書は必ず保管し、必要なときにお読みください。
- この製品は一般家庭用です。業務用などにご使用にならないでください。

RX1308A

● もくじ

安全上のご注意	1・2
各部の名称とはたらき	3・4
使いかた	5
ゴミの捨てかた	6
お手入れ	7・8
保護装置について	9
こんなときは	
アフターサービス	10
仕様	

保証書付

保証書はこの取扱説明書の裏表紙についています。必ず記入をお受けください。

安全上のご注意 必ずお守りください。

製品および取扱説明書には、お使いになるかたや他の人への危害と財産への損害を未然に防ぎ、安全に正しくお使いいただくために、重要な内容を記載しています。次の内容(表示・図記号)をよく理解してから本文をお読みになり、記載事項をお守りください。

●表示の説明

警告 「死亡または重傷を負うことが想定される」内容です。

注意 「傷害を負う、または物的損害が発生することが想定される」内容です。

●図記号の説明

⊘ ⊘ ⊘ ⊘ は、してはいけない「禁止」の内容です。

ⓘ ⊘ は、必ず実行していただく「強制」の内容です。

警告

絶対に分解したり修理・改造は行わないでください。

分解禁止 発火・感電・けがの原因になります。修理は、お買い上げの販売店または、「お客様サービス係」にご相談ください。

引火性のあるものや、火の気のあるもののそばで使用しないでください。また、それらのものを吸わせないでください。

禁止 (灯油、ガソリン、シンナー、ベンジン、トナーなどの可燃物、線香、火の消えていないたばこなど。) 爆発・火災の原因になります。

お手入れの際は必ず電源プラグをコンセントから抜いてください。

プラグを抜く 感電・けがの原因になります。

電源コード・電源プラグを破損するようなことはしないでください。

禁止 (傷つけたり、加工したり、熱器具に近づけたり、無理に曲げたり、ねじったり、引っ張ったり、重い物を載せたりしない。) 傷んだまま使用すると、感電・ショート・火災の原因になります。

電源プラグは根元まで確実に差し込んでください。

強制 差し込みが不完全ですと、感電・発熱による火災の原因になります。
●傷んだ電源プラグ・ゆるんだコンセントは使用しないでください。

水洗いや風呂場での使用はしないでください。

水ぬれ禁止 水場での使用禁止 感電する場合があります。(ダストケース・ブリーツフィルター・モーター保護フィルター・回転ブラシは洗えます。)

電源プラグはぬれた手で抜き差ししないでください。

ぬれ手禁止 感電の原因になります。

定格15A以上・交流100Vのコンセントを単独で使ってください。

コンセントの単独使用 15A以上 火災・感電の原因になります。

電源プラグのほこりなどは定期的にとってください。

強制 火災の原因になります。プラグを抜き、乾いた布でふいてください。

本体のモーター保護窓や排気口に金属類・ピン・つまようじ・コインを入れないでください。

禁止 故障・けがの原因になります。

注意

火気に近づけないでください。
火気禁止 排気で炎が大きくなり、火災の原因になります。また本体の変形によるショート・発火の原因になります。

使用時以外は、電源プラグをコンセントから抜いてください。
プラグを抜く けが・やけど・絶縁劣化による感電・漏電火災の原因になります。

床用吸込口や排気口をふさいで運転しないでください。
禁止 モーターが発熱し本体の変形・発火・故障・やけどの原因になります。

電源プラグは、スイッチを「切」にして差し込んでください。
強制 モーターの回転の反動で本体が倒れてけがや、床面を傷つける原因になります。

電源プラグを抜くときは、必ず電源プラグを持って引き抜いてください。
プラグを持って抜く 感電やショートして発火することがあります。

水や吸込口につまりそうなものや一度に多量の粉体、先のとがったものを吸わせないでください。
禁止 (ガラス・カミソリ・押しピン・針など) 本体の変形・発火・故障の原因になります。

床用吸込口を壁やタンスにぶつけないでください。
禁止 壁やタンスを傷つける原因になります。

炎天下の車内や暖房器具のそばなど、温度が高くなるところで保管しないでください。
禁止 本体の変形・故障・やけど・発火の原因になります。

ご注意とお願い

この掃除機は、一般家庭用です。業務用やお掃除以外の目的には、使用しないでください。

床用吸込口を床に強く押しついたり、横にすべらせてお掃除をしないでください。

※床用吸込口の移動により床面に光沢の差がでることがあります。

万一光沢の差がでたら…

●水を含ませてからしぼった布で床面の汚れを拭き取った後、市販の床用ワックスを薄く塗り乾燥させてください。(床用ワックスの取扱い方法をよく読んでお使いください。)

●市販の床用ワックスで効果がない場合は自動車のワックス(コンパウンドの入っていないもの)をお使いください。その際ワックスがけをした床面が大変すべりやすくなりますので余分なワックスは必ずふき取ってください。

※自動車のワックスは研磨剤(コンパウンド)の入っていないものをお使いください。

お願い

●ダストケース・ブリーツフィルター・モーター保護フィルターをはずしたままお掃除をしないでください。故障の原因になります。

●次のようなものは吸わせないでください。故障の原因になります。

- 水・油などの液体・湿ったゴミなど
- ガラス、ピン、針、つまようじ、多量の砂
- 多量の粉体(消火器の粉など)

●大きなゴミや、「ゴミ捨て」ラインを超えてゴミを吸わせないでください。

あめ玉の包みやティッシュペーパーなどの大きなゴミは、取除いてからお掃除をしてください。ダストケース内のゴミは、ゴミ捨てラインを超える前に捨ててください。吸気路、床用吸込口内やサイクロン筒につまる原因になります。

●土間など土足で歩く場所をお掃除しないでください。床用吸込口の傷つきの原因になります。

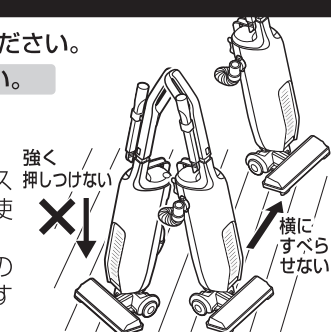

各部の名称とはたらき... このクリーナーは家庭用です。業務用やお掃除以外の目的には使用しないでください。

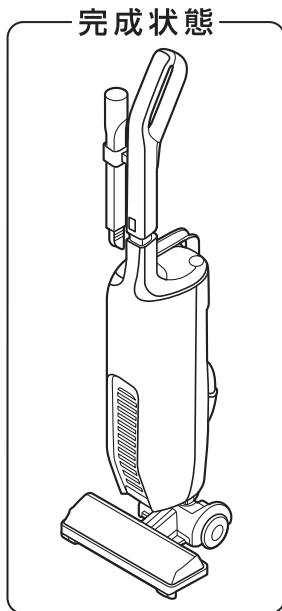

お願い

電源プラグをコンセントに差し込む前に組み立ててください。

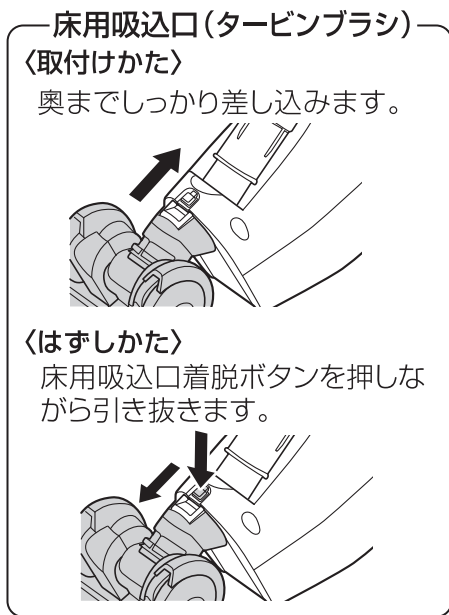

床用吸込口
(タービンブラシ)

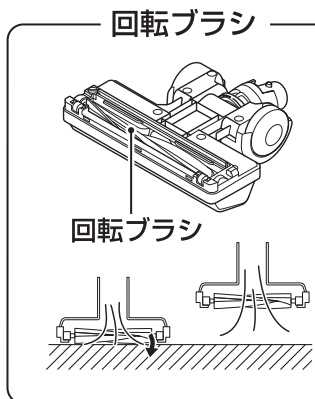

- 床用吸込口は、床面につけると回転ブラシの回転が早くなり、ゴミをかき込んで吸い込みます。
- ダストケースにゴミでいっぱいになっていなくても、ゴミの種類によっては、回転ブラシが回らないことがあります。このようなときは、ブリーツフィルターのお手入れをしてください。
- 床用吸込口を持ち上げたときは、安全のため回転ブラシは止まります。(ゆっくり回る場合もあります。)
- ホットカーペットや毛足の長いじゅうたん、毛の密度の高いじゅうたんなどじゅうたんの種類によっては、回転ブラシが止まることもあります。

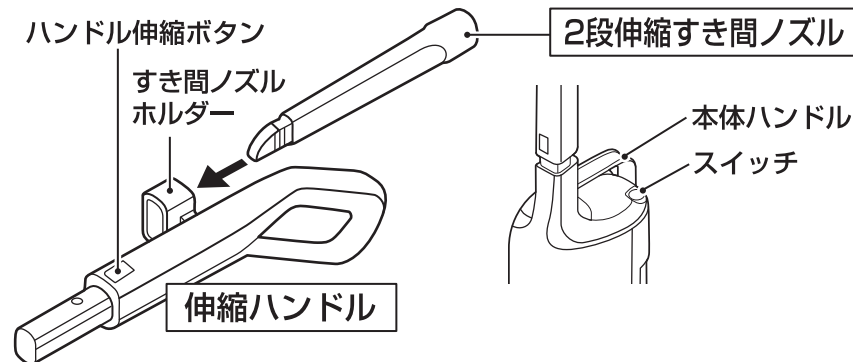
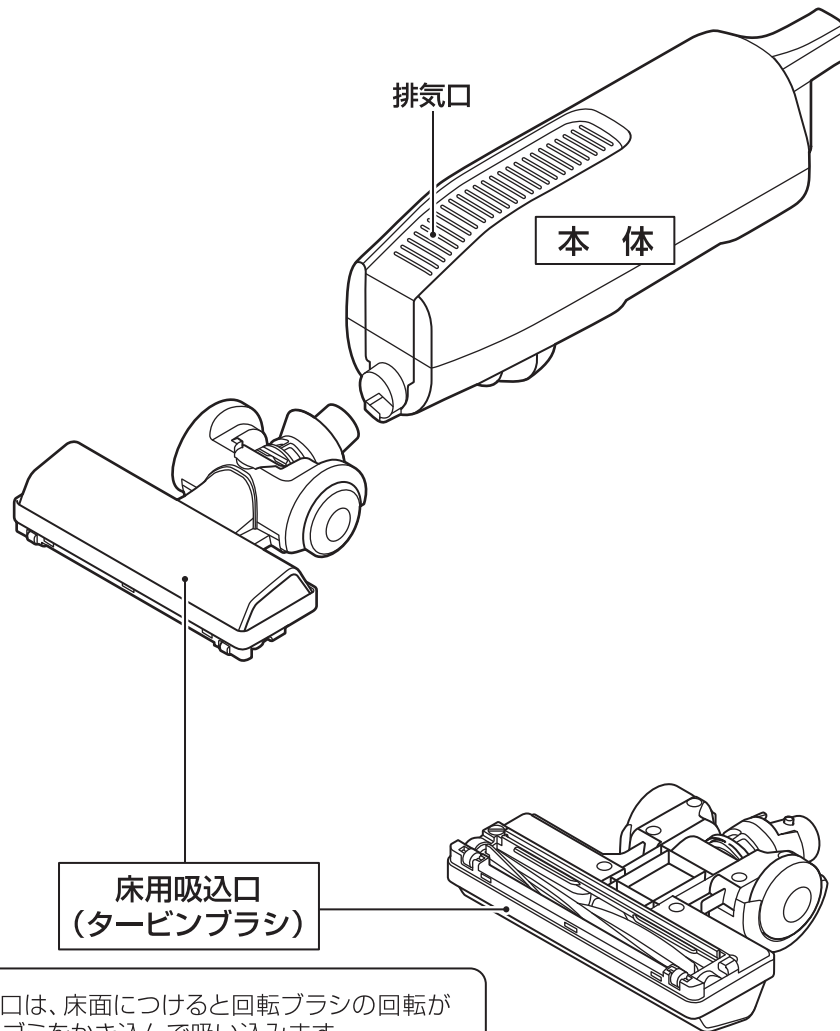

お願い

本体へのゴミやほこりの侵入を防ぐため、必ずモーター保護フィルター、サイクロン筒、ブリーツフィルターを取付けてください。

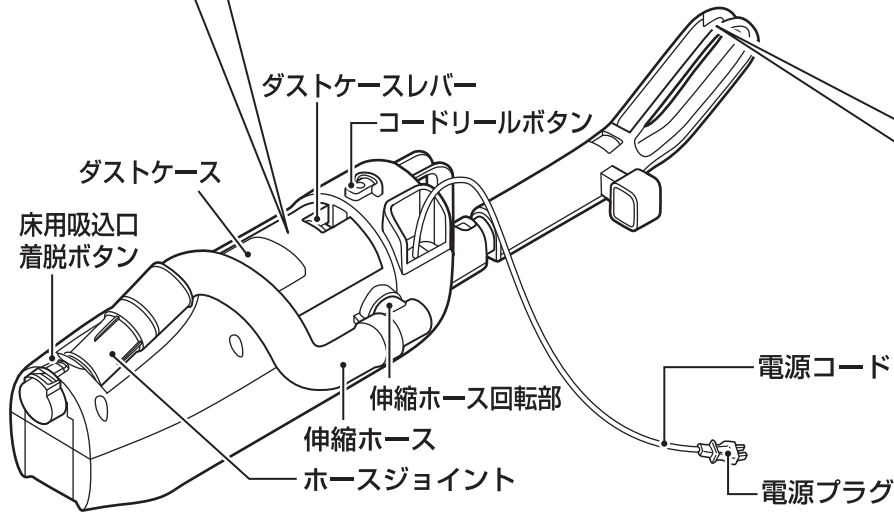
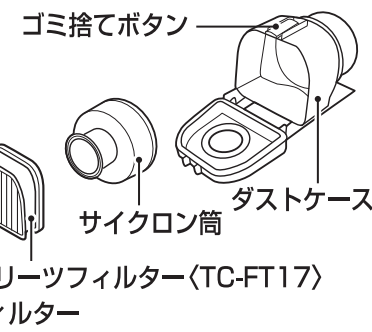

お掃除のしかた

せまいところ・部屋の隅

2段伸縮すき間ノズルはせまいところや、部屋の隅などのお掃除に使います。

フローリング

床目にそって軽く動かしましよう。

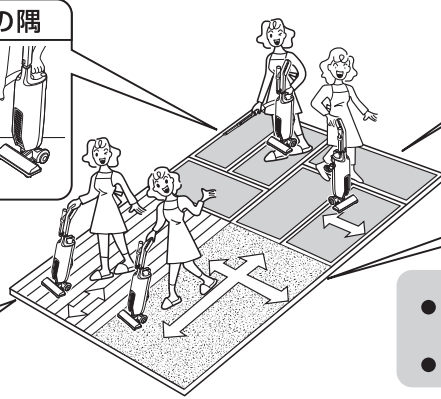

伸縮ハンドル

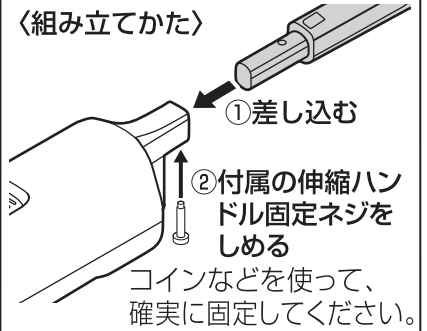

〈長さ調整のしかた〉

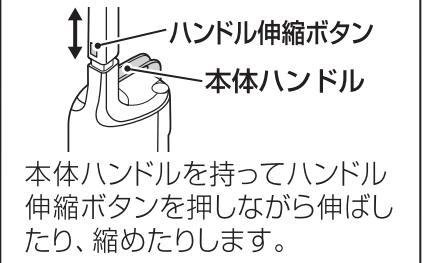

コード掛け

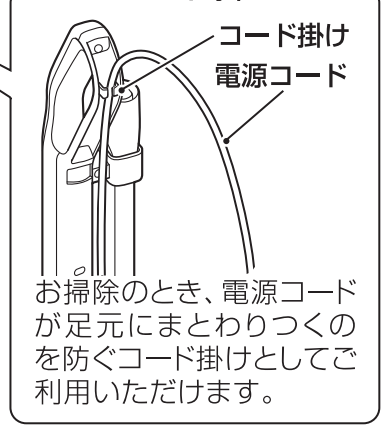

たたみ

たたみの目にそって、ゆっくりと軽く動かしましよう。

じゅうたん

まずは一定方向に往復し次に直角の方向に動かしましよう。

注意

- 床用吸込口を床面に強く押しつけたり、横にすべらせて掃除しないでください。
- 使用後は必ずスイッチを「切」にしてください。

使いかた

△注意

- 火気に近づけて使用しないでください。
- 使用中は、電源コードに足や物を引っかけないでください。
- 電源プラグは、スイッチを「切」にしてから差し込んでください。

- 1.電源プラグをコンセントに差し込みます。
- 2.スイッチを入れます。
- 3.使用後はスイッチを切り、コンセントから電源プラグを抜きます。

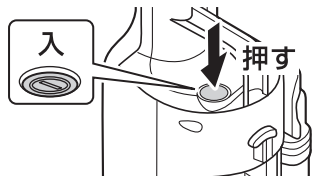
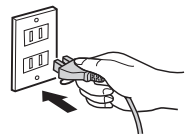

2段伸縮すき間ノズルを使ったお掃除

- 1.伸縮ホースを本体からはずします。

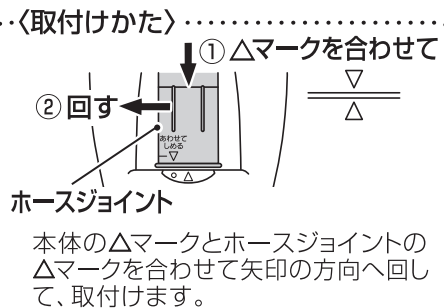
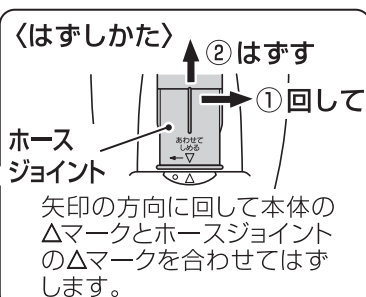
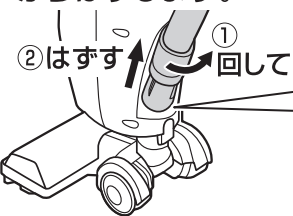

- 2.2段伸縮すき間ノズルを伸縮ホースの先端へしっかりと差し込みます。

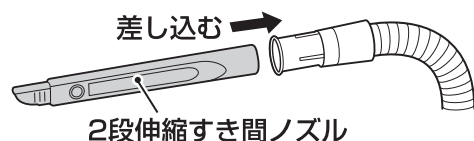

- 3.2段伸縮すき間ノズルを伸ばします。

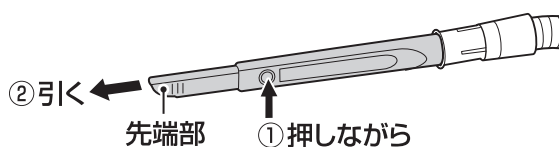

- 4.本体ハンドルもしくは伸縮ハンドルを持ってご使用ください。

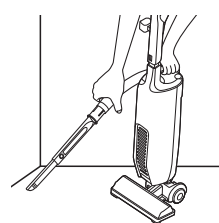

△注意

- 本体ハンドルもしくは伸縮ハンドルをしっかり持ってご使用ください。本体が倒れ、けがをしたり、床や本体を破損することがあります。
- 床やじゅうたんに強く押しつけると床やじゅうたんに傷めることがあります。
- 伸縮ホースは無理に曲げたり引っ張ったりしないでください。伸縮ホースの変形や、破れ、故障の原因になります。

コード収納のしかた



△注意

- 巻き取るときは、電源プラグを持ってください。
- コードは黄マーク以上引き出さないでください。断線の原因になります。

保管のしかた

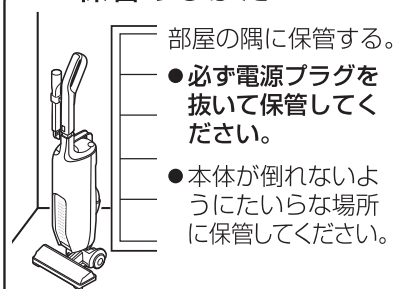

ゴミの捨てかた

△注意

ゴミはこまめに捨ててください。
特にフィルターへのゴミの付着は吸込力の低下や、モーター故障の原因になりますのでサイクロン筒・ブリーツフィルターのゴミを取り除いてください。

- ゴミを捨てるときは必ずスイッチを「切」にして電源プラグをコンセントから抜いてください。
- サイクロン筒・ブリーツフィルターにゴミが付着すると吸込力が低下します。
- ゴミの種類により、ゴミ捨てラインまでゴミが溜まる前でもサイクロン筒・ブリーツフィルターにゴミが付着します。また、カーペットのお掃除後や粉末物を吸込んだ後は、ダストケースにゴミが溜まっていなくてもブリーツフィルターに小さなゴミがついて吸込力が弱くなる場合があります。そのときは「お手入れ」(7ページ)に従ってサイクロン筒・ブリーツフィルターをお手入れしてください。

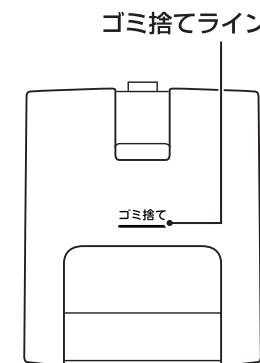

- 1.ダストケースを本体からはずします。

ダストケースレバーを押し下げてダストケースを引き抜きます。

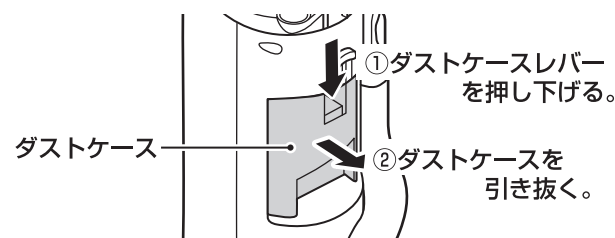

- 3.ダストケース蓋を閉めます。

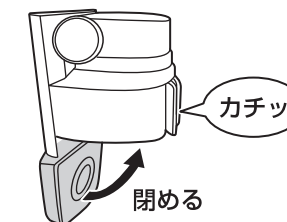

- 2.ゴミを捨てます。

ダストケース蓋を下向きにしてゴミ捨てボタンを押します。

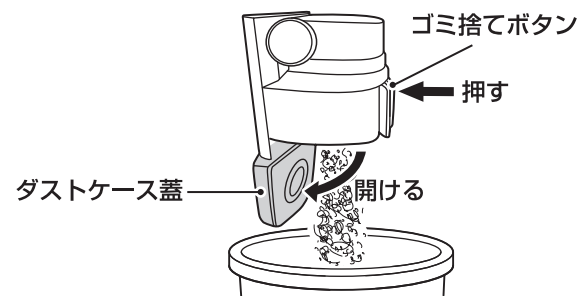

- 4.ダストケース本体をカチッと音がするまで押して、取付けます。

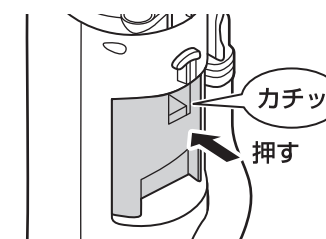

大きなゴミ袋の中でゴミ捨てをすると、ほこりの舞い上がりが少なくできます。

お手入れ...

お手入れの際には必ずスイッチを「切」にし電源プラグをコンセントから抜いてください。
(運転直後は、電源プラグの金属部分が熱くなることがありますので、金属部分に触れないでください)

本体・床用吸込口(タービンブラシ)・伸縮ハンドル

- 製品の汚れは、乾いたやわらかい布でふき取ってください。
- 汚れがひどいときは、水でうすめた中性洗剤少量をやわらかい布に浸してよくしぼってふき、そのあと乾いた布でふき取るときれいになります。
- シンナー・ベンジン・スプレー式クリーナー類では絶対にふかないでください。

回転ブラシ

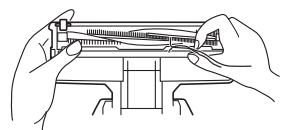

回転ブラシに巻き付いたゴミは、回転ブラシを手でゆっくり回しながら取り除いてください。
糸くず、毛髪などがからみついたときは、「床用吸込口(タービンブラシ)のお手入れ」(8ページ)に従ってお手入れをしてください。

ダストケース...ゴミで汚れたときなど

中に溜ったゴミを捨ててサイクロン筒をはずします。水洗をし、乾いた布でふいたあと、陰干しして十分に乾燥させてから本体に取付けてください。

モーター保護フィルター

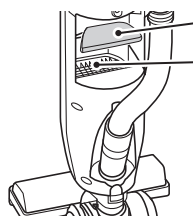

モーター保護フィルター
モーター保護窓

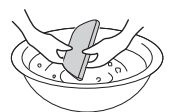

ゴミを落としてから軽く押し洗いをして、陰干しして十分に乾燥させます。

△注意

洗濯機で洗ったり、ヘアド라이어などで乾燥させないでください。
モーター保護フィルターが縮んで、モーター部にゴミが侵入し故障の原因になります。

サイクロン筒・プリーツフィルター

取りはずして、ゴミを落とします。

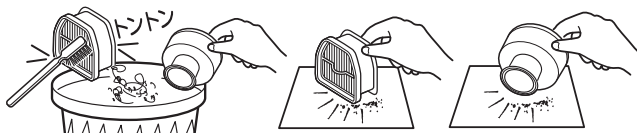

〈交換用フィルターについて〉

品番	製品名	価格
TC-FT17	プリーツフィルター	840円(本体価格¥800円)

消費税法の改正により、消費税相当額を含んだ支払総額で価格を表示しています。
消費税は平成16年4月現在の税率に基づいて計算されています。

お願い

- プリーツフィルターは洗濯機で洗わないでください。
- ヘアド라이어や乾燥機などの熱風で乾燥させないでください。
- すすぎや乾燥が不十分だと、使用のときに、泡が出たり目がつまる原因になります。

●汚れがひどいとき、または吸込力が低下したときは、ゴミを落としてから次のように水洗いをしてください。

① 中性洗剤を少しつけ、表面を軽くなでるように洗います。

② 水で十分にすすいだのち、陰干しして十分に乾燥させます。

中性洗剤をつけ、表面を軽くなでるように洗います。
●強くこすらないでください。

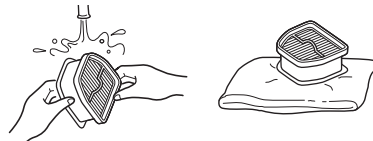

サイクロン筒のはずしかた・取付けかた

〈取りはずしかた〉



矢印の方向にサイクロン筒を回し取りはずします。

〈取付けかた〉

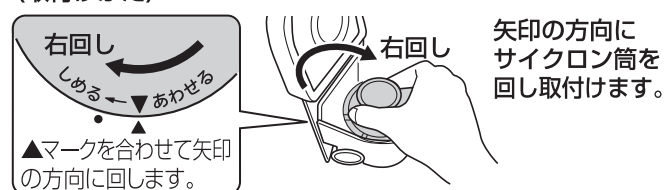

矢印の方向にサイクロン筒を回し取付けます。

プリーツフィルターのはずしかた 上に持ち上げてはまず。

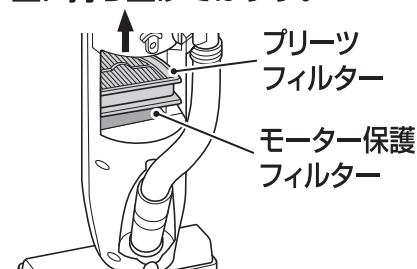

プリーツフィルター
モーター保護フィルター

床用吸込口(タービンブラシ)のお手入れ

糸くず、毛髪などがからみついたときは、下図の手順でお手入れしてください。

1. 本体から床用吸込口をはずして裏返し、ブラシカバーの溝にコインなどを入れ「ひらく」の方向に回してブラシカバーをはずします。

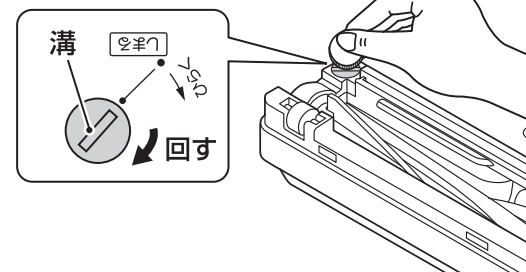

2. 回転ブラシをはずします。

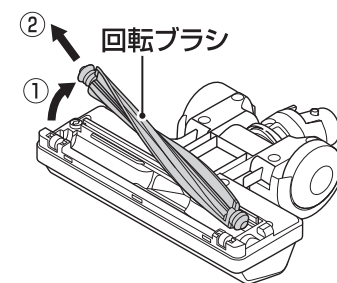

- ① 回転ブラシを持ち上げます。
- ② 矢印の方向に引き抜きます。

3. ゴミを取り除きます。

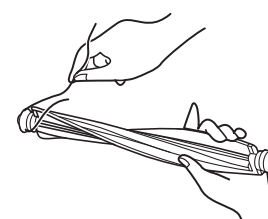

回転ブラシの両端のゴミを取り除いてください。汚れがひどい場合は、水洗いした後、乾いた布で水を拭き取り、陰干しして、十分に乾燥させてください。回転ブラシに注油しないでください。(樹脂が割れたりします。)

お願い

- 薬剤、漂白剤などは使用しないでください。
- 毛の硬いブラシなどで洗わないでください。
- ヘアド라이어などの熱風で乾燥させないでください。
- 床用吸込口(タービンブラシ)は水洗いしないでください。

4. 回転ブラシを取付けます。

軸受け(B側)をセットします。

軸受け(A側)を穴部にセットします。

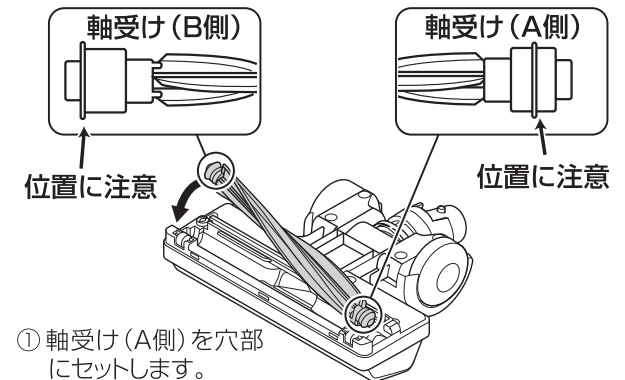

- ① 軸受け(A側)を穴部にセットします。
- ② 軸受け(B側)をセットします。
(軸受けには左右の方向性がありますので、逆向きには取付けません。)

5. ブラシカバーを取付けます。

① ブラシカバーの凸部を床用吸込口の凹部にかけてブラシカバーを取付けます。

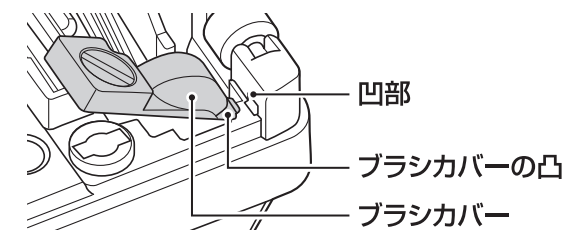

② ブラシカバーの溝にコインなどを入れ「しめる」の位置まで回してブラシカバーを閉めます。

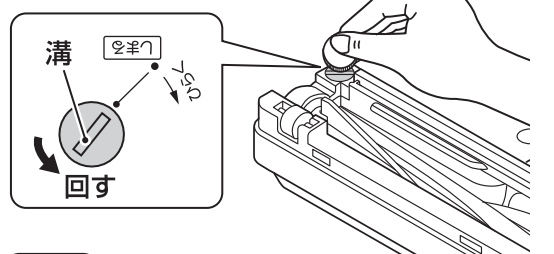

お願い

- ブラシカバーを必ず閉めてから床用吸込口(タービンブラシ)を本体に取付けてください。
- ブラシカバーの溝に爪を入れて回さないでください。けがをすることがあります。

保護装置について

- 次のような場合、モーターの加熱を防ぐため自動的に内臓の保護装置が働き、モーターの運転が停止します。
 - プリーツフィルターが目づまりしていたりゴミがいっぱいのご使用时
(砂ゴミ・誤って吸い込んだ湿ったゴミ・多量の粉体など、ゴミの種類によってはダストケースがいっぱいになる前に保護装置が働きます。)
 - 2段伸縮すき間ノズルでの長時間のご使用时
 - 床用吸込口や排気口をふさいだ状態での長時間のご使用时
 - 夏季など室温が35℃を超えるとき
 - 床用吸込口、伸縮ホースにゴミがつまったまま運転を続けたとき
- 運転が停止したら、必ずスイッチを「切」にし運転を停止させた後、電源プラグをコンセントから抜いて、涼しい場所においてください。ダストケースのゴミがいっぱいになっている場合は、ゴミを捨ててプリーツフィルターのお手入れをしてください。床用吸込口、2段伸縮すき間ノズル、伸縮ホースの中につまっているゴミも取り除いてください。約1時間後、再びご使用になれます。

こんなときは

修理・サービスをお申し付けになる前に下記の点をお調べください。

こんなときは？	調 べ る と こ ろ	処 置
スイッチを入れても運転できない。	電源プラグがコンセントにしっかり差し込まれていますか？	電源プラグをコンセントにしっかり差し込んでください。
	保護装置が働いていませんか？	「保護装置について」をご覧ください。→9ページ
吸込力が弱い。	プリーツフィルターが本体に取付けられていますか？	プリーツフィルターを取付けてください。
	ダストケース内に、ゴミが多く溜まっていますか？	ダストケース内のゴミを捨てて、プリーツフィルターのお手入れをしてください。→7ページ
	湿ったゴミを吸い込ませていませんか？	
	フィルターが目づまりしていませんか？	
	ホースジョイントがきちんと取付けられていますか？	ホースジョイントをきちんと取付けてください。「2段伸縮すき間ノズルを使ったお掃除」をご覧ください。→5ページ
不快な臭いがする。	プリーツフィルターの乾燥は十分ですか？	陰干しで十分に乾燥させてください。→7ページ
ゴミが排気口から飛び出す。	プリーツフィルターは正しく取付けられていますか？	確実に取付けてください。
電源コードが巻き込めない。	電源コードが片寄って巻き込まれていませんか？	2~3mほど引き出して、もう一度巻き込んでください。→5ページ
電源コードが引き出せない。	電源コードが絡んでいませんか？	無理に引き出さず、コードリールボタンを押しながら「巻き込み」「引き出し」をくり返し行ってください。→5ページ
回転ブラシが回らない。回りにくい。	回転ブラシにゴミが巻き付いていませんか？	ゴミを取り除いてください。→8ページ
	床用吸込口を床から浮かしていませんか？	床面に床用吸込口を置いてください。
	薄いじゅうたんやマットなどで、吸いつきすぎていませんか？	(床用吸込口を床面から浮かせると、) 回転ブラシの回転が止まります。

アフターサービス

1.保証書

- 裏表紙に添付しています。
- 保証書は「お買い上げ日と販売店名」の記入をお確かめのうえ、販売店からお受け取りください。
- 保証書をよくお読みになり大切に保管してください。

2.保証期間

お買い上げ日から1年間です。
なお、保証期間中でも有料修理になることがありますので、保証書をよくお読みください。

3.修理を依頼される時

取扱説明書の内容をお確かめいただき、なお異常があるときには電源プラグを抜いてからお買い上げの販売店または「お客様サービス係」に修理をご相談ください。

- **保証期間中の修理**
保証書の規定により無料修理します。製品に保証書を添えてお買い上げの販売店または「お客様サービス係」まで申し出てください。
- **保証期間がすぎている修理**
修理により使用できる製品は、お客様のご要望により有料で修理させていただきます。お買い上げの販売店または「お客様サービス係」にご相談ください。

4.補修用性能部品の最低保有期間

- このスティック型クリーナーの補修用性能部品の保有期間は製造打切り後6年です。
- 性能部品とはその製品の機能を維持するために必要な部品です。

5.アフターサービスについてご不明の場合

お買い上げの販売店または「お客様サービス係」にお問い合わせください。

〈修理料金のしくみ〉

修理料金は、技術料・部品代などで構成されています。

技術料	故障した製品の修理および部品交換などの作業にかかる料金です。
部品代	修理に使用した部品代金です。

〈修理部品について〉

修理部品は、部品共有化のため、一部仕様や外観色を変更することがあります。

お客様サービス係

☎(フリーダイヤル) 0120-337-455
FAX (0256) 93-1077
お電話承り時間：平日(月曜～金曜)午前9時～午後5時
〒959-0292 新潟県燕市吉田西太田2084-2

お客様ご自身の修理は大変危険です。分解したり手を加えたりしないでください。

仕 様

電 源	AC100V 50-60Hz
消 費 電 力	900W
吸 込 仕 事 率	200W
集 塵 容 量	0.4L
製 品 寸 法(約)	幅：255× 奥行：220× 高さ：1050mm
製 品 質 量(約)	3.8kg
電 源 コ ー ド	5.0m
付 属 品	床用吸込口(タービンブラシ)…1、伸縮ハンドル…1、伸縮ハンドル固定ネジ…1、2段伸縮すき間ノズル…1

この製品は、日本国内用に設計・販売しています。電源電圧や周波数の異なる国では使用できません。海外での修理や部品販売などのアフターサービスも対象外となります。

★長年ご使用のクリーナーの点検を！	
 愛情点検	ご使用の際このようなことはありませんか。
●スイッチを入れても、ときどき運転しないときがある。●電源コードが傷ついていた、電源コードを動かすと運転が止まることがある。●運転中、異常な音が出る。●本体が変形していたり、異常に熱い。●こげくさい臭いがする。●その他の異常、故障がある。	ご使用中 故障や事故防止のため、使用を中止し、コンセントから電源プラグを抜いて、必ず販売店にご連絡ください。点検・修理に要する費用などは販売店にご相談ください。