

ご使用上のご注意

ツインバード工業株式会社は、この資料並びにコンテンツの著作権を有しています。
この資料並びにコンテンツは、著作権等の法律で保護されており、お客様はこの資料並びにコンテンツに関し下記の条件でのみ利用することが出来ます。

1. お客様は非営利目的に限り、ダウンロード、および使用することができます。
2. お客様がダウンロード、使用するときは、この著作権表示および使用条件を一緒に付す必要があります。
3. お客様はこの資料並びにコンテンツを改変したり、頒布、公衆送信、上映等に利用することはできません。

当社および当社の関係会社は、お客様に対してこの資料並びにコンテンツに関する著作権、特許権、商標権、意匠権およびその他の知的財産権をライセンスするものではありません。並びに資料およびコンテンツの内容についてもいかなる保証をするものでもありません。

またこの資料、並びにコンテンツ内に別の定めがある場合は、当該著作権の表示、使用条件を遵守する必要があります。

※このコンテンツはWeb上での使用を前提とし再編集を加えているため、必ずしも製品添付の取扱説明書と同一ではありません。特にページ順は編集上、入れ替えている場合があります。

※この資料並びにコンテンツの内容は、それぞれの商品の発売時点のものです。

※デザイン、仕様は商品改良のため予告なく変更する場合があります。

感動をデザインします

TWINBIRD

つながる
お得なコンテンツ
製品登録・facebook



製品登録でサポートがスムーズに

家庭用

2ドア冷凍冷蔵庫

HR-E915 取扱説明書

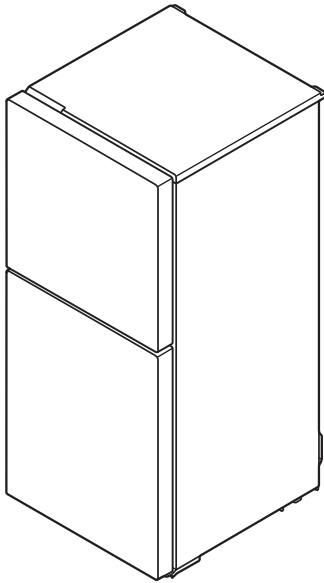

- このたびは、お買い上げいただきまして、誠にありがとうございました。
- この取扱説明書をよくお読みのうえ、正しくご使用ください。
特に「安全上のご注意」は、ご使用前に必ずお読みいただき、安全にご使用ください。
- この取扱説明書は必ず保管し、必要なときにお読みください。
- この製品は一般家庭用です。
業務用などにご使用にならないでください。

● もくじ

安全上のご注意	1・2
設置について	3
各部の名称	4・5
使いかた	6・7
お手入れ	8～10
場所を変えるときは	11
こんなときは	12・13
アフターサービス	13
仕様	14

保証書別添

HR-E915

安全上のご注意 必ずお守りください。

製品および取扱説明書には、お使いになるかたや他の人への危害と財産への損害を未然に防ぎ、安全に正しくお使いいただくために、重要な内容を記載しています。次の内容(表示・図記号)をよく理解してから本文をお読みになり、記載事項をお守りください。

●表示の説明

 **警告** 「死亡または重傷を負うことが想定される」内容です。

 **注意** 「傷害を負うまたは物的損害が発生することが想定される」内容です。

●図記号の説明

 は、してはいけない「禁止」の内容です。

 は、必ず実行していただく「強制」の内容です。

警告



分解禁止

絶対に分解したり修理・改造はしないでください。

発火・感電・けがの原因になります。修理は、お買い上げの販売店または、「お客様サービス係」にご相談ください。



強制

異常・故障時には直ちに使用を中止し、電源プラグを抜いてください。

発煙・発火・感電・けがの原因になります。販売店に点検・修理を依頼してください。コードが異常に熱くなる。

- 電源コードに傷が付いていたり、電源コードを動かすと通電したりしなかったりする。
- 異常な音、振動がする。
- 本体が変形していたり、こげくさい臭いがする。
- ビリビリと電気を感じる。
- その他の異常・故障がある。



強制

幼児や子供、補助を必要とする人は、保護者のもとで使用してください。

事故やけがの恐れがあります。



禁止

幼児や子供に使用させたり、ドアやドアの内側の部品にぶら下がったり、乗ったりしないでください。

ドアや部品が破損して、けがをする恐れがあります。



強制

感電事故防止のため、アース(接地)してください。

故障や漏電のときに、感電の原因になります。取付けは販売店または最寄りの電気工事店にご相談ください。

〈アース付きコンセントがない場合〉

販売店または電気工事店にアース工事(D種接地工事)を依頼してください。

- ガス管や水道管、電話や避雷針のアース線には絶対に接続しないでください。やむを得ず水気や湿気の多い所に設置する場合は、お買い上げの販売店または電気工事店に依頼して、必ずアース工事(D種接地工事)および漏電遮断器の設置をしてください。



禁止

電源コードや電源プラグが傷んでいたり、コンセントの差し込みがゆるいときは使用しないでください。

感電・ショート・発火・故障の原因になります。電源コードが破損した場合、危険ですので電源コードの交換は「お客様サービス係」にご相談ください。



禁止

可燃性のもや火のついた煙草・線香などを近づけないでください。

引火して火災の原因になります。



禁止

本体の上に不安定なものを置かないでください。

落下してけがをする恐れがあります。



水ぬれ禁止

本体や庫内に水をかけないでください。

感電や発火の恐れがあります。



禁止

脱臭器などの電気製品を入れないでください。

引火・爆発の恐れがあります。



禁止

可燃性スプレーを近くで使用しないでください。

引火・爆発の恐れがあります。



水場での使用禁止

浴室など湿気の多い場所で使用や保管をしないでください。

ショート・感電の原因になります。



禁止

引火しやすいものを入れないでください。

引火・爆発の恐れがあります。



強制

定格15A以上・交流100Vのコンセントを単独で使ってください。

他の器具と併用したり、延長コードやソケット、テーパータップなどは使用しないでください。分岐コンセント部が異常発熱して、発火することがあります。



禁止

電源コードを傷つけたり、破損させたり、加工したり、無理に曲げたり、引っ張ったり、ねじったり、たばねたりしないでください。また重い物を載せたり、挟み込んだりすると、電源コードが破損し、火災・感電の原因になります。



禁止

水を入れた容器を本体の上に置かないでください。

ショート・発火・故障の原因になります。



禁止

霜取りを速めるための機械的な器具及びその他の手段を用いないでください。

警告



電源プラグのホコリなどは定期的に取りてください。

電源プラグにホコリなどがたまると、湿気などで絶縁不良となり、ショート・発火・故障・火災の原因になります。



本体の冷却回路（配管）を傷つけないでください。

可燃性冷媒を使用しているため、漏れると引火・爆発の恐れがあります。冷却回路（配管）を傷つけたときは、窓を開けて換気をしてから、販売店に相談してください。



廃棄処分をするときは、ドアパッキンをはずしてください。また、幼児が遊ぶ場所に放置しないでください。

幼児が閉じ込められると危険です。



電源プラグを冷蔵庫の背面で押し付けしないでください。

電源プラグに傷が付く、過熱、発火の原因になります。



プラグを抜く

長期間使用しないときは、必ず電源プラグをコンセントから抜いてください。

感電・漏電火災の原因になります。



医薬品や学術試料などは入れないでください。

家庭用冷蔵庫では、温度管理の厳しいものは保存できません。



強制

都市ガスなどのガスが漏れたときは、冷蔵庫に触れず窓を開けて換気してください。

電気接点の火花で引火・爆発の恐れがあります。



プラグを抜く



ぬれ手禁止

お手入れの際は必ず電源プラグをコンセントから抜いてください。また、ぬれた手で抜き差ししないでください。

感電や事故の原因になります。



強制

コードを下向きにして、電源プラグは根元まで確実に差し込んでください。



コードを上向きに差し込むと、コードに無理がかかり、感電・発火の原因になります。



強制

電源プラグを抜くときは、電源コードを持たずに必ず電源プラグを持って引き抜いてください。

感電やショートして発火することがあります。

注意



禁止

冷凍室にビン類を入れないでください。

中身が凍って割れ、けがをする原因になります。



禁止

冷蔵庫ドアポケット以外に、不安定で倒れやすいビン類や缶類を立てて入れないでください。

ドアの開閉で落下し、けがをする原因になります。



禁止

異臭がしたり、変色したものは食べないでください。

食中毒や病気の原因になることがあります。



ぬれ手禁止

冷凍室内の食品や容器（特に金属製のもの）アルミプレートや氷を濡れた手で触れないでください。

低温のため、凍傷になる恐れがあります。



禁止

冷蔵庫の底面に手や足を入れないでください。

鉄板などで、けがをする原因になります。



接触禁止

背面下部の機械部分（圧縮機や配管など）に、手を触れないでください。

運転中・停止直後は高温のため、やけどの恐れがあります。



禁止

食品は棚より前に出さないでください。

ビン類などが引っかかって落下し、けがをする原因になります。



強制

冷蔵庫を運搬するときは背面上部の本体転倒防止用取っ手と下部前脚を2人で持って運搬してください。

他のところを持つと、手が滑ってけがの原因になります。



禁止

ガラス棚に強い衝撃を加えないでください。

ガラスが割れて、けがをする原因になります。



禁止

ドアを開け閉めするときは、次のことに注意してください。

- 指や足先など身体の一部を挟まない、ぶつけない。
 - 近くに人がいるときは開け閉めしない。
 - ドアの回転支点部分に触らない。
- 急に開けたり強く閉めたりしない。

けがをする原因になります。



禁止

傷つきやすい床の上では冷蔵庫下部のキャスター（車輪）を使わないでください。

床に傷をつける原因になります。移動するときは、保護用の板などを敷いてください。

設置について

1. 設置する場所を決めます。

警告



強制

- 感電防止のため、アース（接地）してください。
- 湿気が少なく、風通しがよいところに設置してください。火災や感電の原因になります。
- 床が丈夫で水平なところの設置してください。不安定なところに設置すると、転倒してけがをする原因になります。
- 地震でたおれないように転倒防止処置をしてください。振動により冷蔵庫が転倒し、けがの原因になります。



禁止

- 傷つきやすい床の上では冷蔵庫下部のキャスター（車輪）を使わないでください。床に傷をつける原因になります。移動するときは、保護用の板などを敷いてください。

次のことに注意して設置ください。

- 初めてお使いになるときは、庫内をふいてください。
- 室温の高い場所、直射日光の当たる場所などには設置しないでください。室温の高い場所では、冷却力が低下します。
- 放熱のため空気の流れを必ず確保してください。放熱が悪いと冷却力が低下し性能が発揮できない場合があります。上面は10cm以上、両側面は2cm以上、背面は10cm以上、壁や家具などから離してください。レンジなどを置く場合は、レンジの上面より10cm・後面より10cm以上のすき間をあけてください。
- じゅうたんやたたみ、塩化ビニール製の床材の上に設置する場合は下に丈夫な板などを敷いてください。熱などによる変色の恐れがあります。
- 電源プラグが掃除しやすい場所に設置してください。
- 温泉地区など、腐食性ガスが発生する場所に設置する場合は、配管の防錆処理が必要となる場合がありますので、お買い上げの販売店にご相談ください。

設置・固定

水平に固定する

左右の調整脚を回し床面まで降ろして水平に安定させてください。

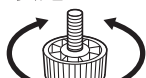

高くなる

低くなる

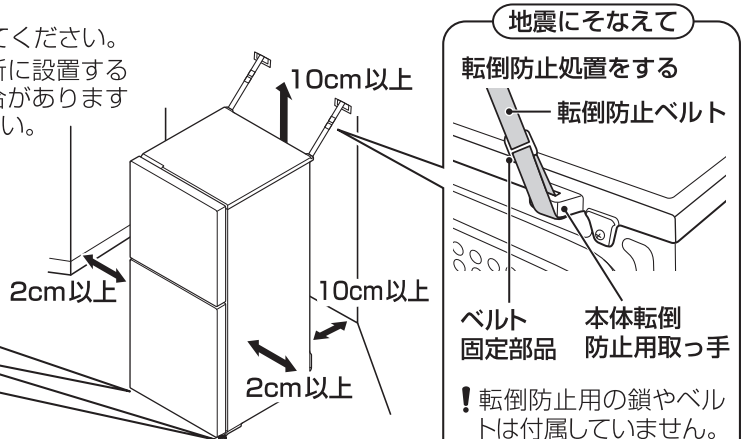

地震にそなえて

転倒防止処置をする

転倒防止ベルト
ベルト固定部品
本体転倒防止用取っ手

！転倒防止用の鎖やベルトは付属していません。市販のものをお買い求めください。

2. ドア固定用のテープをはがします。

3. ドアを開き、内部の固定用テープと棚板固定用クッションを取りはずします。

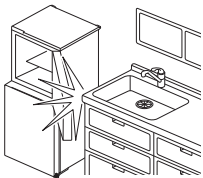

ドア表面は「ガラス製」です。ドアの開閉の際、流し台や家具などにあたらないことを確認してください。キズや破損の原因になる場合があります。

4. 電源プラグをコンセント（交流100V 定格15A以上）に差し込みます。

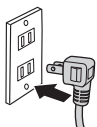

- コードを下向きにします。
- 電源プラグ羽根元まで確実に差し込んでください。

約2～3時間運転し、庫内が冷えてから貯蔵物を入れます。

夏場など暑いときは、しっかり冷えるまで24時間以上かかる場合があります。十分に冷えるまで、あまりドアを開閉しないでください。（暖かい空気が流れ込み、冷えにくくなります。）

お知らせ

- 使いはじめは構造材（プラスチックなど）のにおいがしますが、ご使用するにしたいが消えます。
- 放熱パイプを内蔵し露つきを防止しているため、本体の表面が熱くなることがあります。特に使いはじめや夏場は熱くなりますが異常ではありません。

お願い

電源プラグを抜いたときは5分以上待ってから差し込んでください。

各部の名称

耐熱トップカバー

耐熱トップカバー（耐熱温度 100℃、耐荷重 30kg）
オープンレンジなどを置いてお使いいただけます。

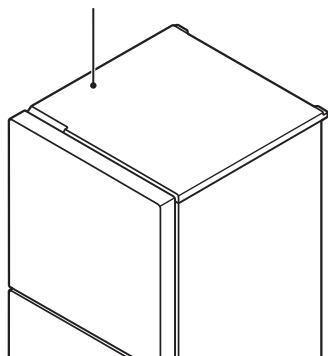

お願い

- 耐熱トップカバーには重さ 30kg 以上のものを置かないでください。ドアの開閉で落下してけがや破損の原因になります。
- 本製品の耐熱トップカバー温度が 100℃ 以上になるような熱器具（オーブントースターなど）や火からおろしたばかりのなべなどを置かないでください。変色したり変形の原因になります。
- 耐熱トップカバーに置くレンジなどの脚間寸法は、幅 48cm・奥行 45cm 以内です。レンジなどを置く場合は、レンジの上面より 10cm・後面より 10cm 以上のすき間をあけてください。

冷凍室（約-14℃～約-24℃）

引出（上）

製氷スペースとしてお使い
ください。

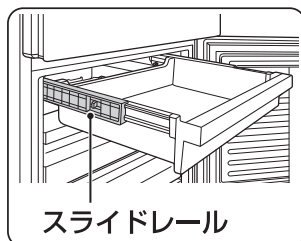

引出（中）：2段

引出（下）

〈引出しの取りはずしかた・
取付けかた〉

10ページ

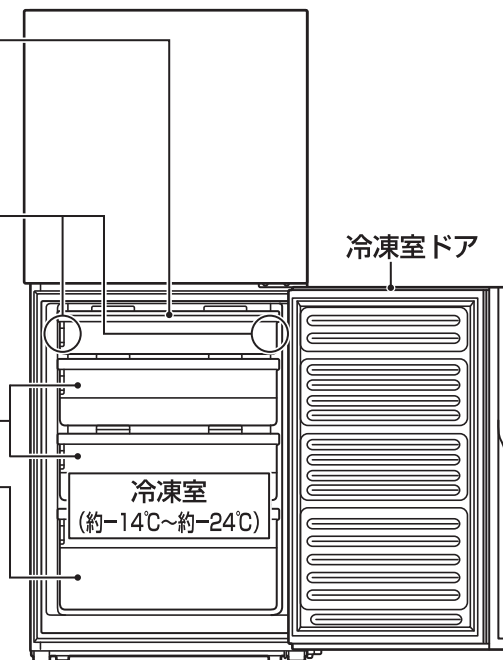

お願い

製氷ケースに直接水を溜めて製氷しないでください。
製氷ケースが割れる恐れがあります。

付属品

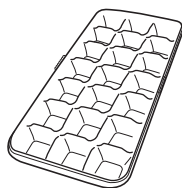

製氷皿…1

製氷ケースに重ねて、冷凍室の引出（上）におきます。

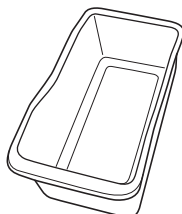

製氷ケース…1

できた氷を入れ、冷凍室の引出（上）におきます。

お願い

塩気のある商品を冷凍室に直接入れないでください。
塩分が冷凍室内を腐食させ、故障の原因になります。
必ず、ラップなどで包むか密閉容器に入れてください。

- 温度は、周囲温度 30℃、食品を入れずにドアを閉め、温度が安定したときの目安です。
- 庫内温度は食品の収納状態やドアの開閉・外気温・設置場所などにより変化します。
- 引出しはいきおいよく引き出したり閉めたりしないでください。製氷皿の水がこぼれたり、食品が落下する恐れがあります。

各部の名称(つづき)

冷蔵室(約1℃~約7℃)

温度調節器

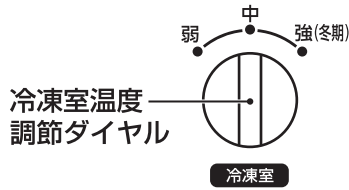
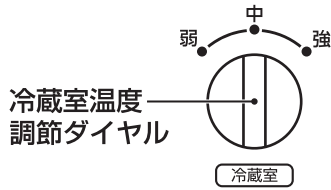

ドアポケット(上)
高さは2段階に調節できます。

庫内灯LED

冷蔵室ドア

冷気吹き出し口

ガラス棚
〈ガラス棚の取りはずしかた・取付けた〉

10ページ

ガラス棚は、上段または下段にセットできます。

- ガラス棚を上段にセットしたときは、ピン類を横に置いて収納することができます。

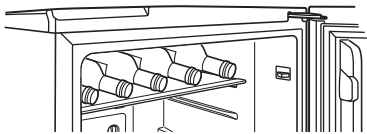

付属品

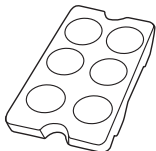

卵ケース
...1

卵を入れ、冷蔵室奥におきます。
(ドア開閉の振動をさけるため)

ドアポケット(下)
2Lペットボトルや牛乳パックが入ります。

フリーケース
乳製品や生鮮食品用

電源コード

アース線

〈アース線の取付け方法〉 3ページ

電源プラグ

使いかた

食品の入れかた

ふく



ビン・缶類などはふいてから入れてください。

冷ます

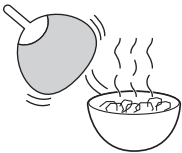

熱いものは冷ましてから入れてください。そのまま入れると庫内の温度が上がります。

つつむ

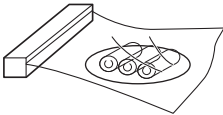

ラップなどで包むか、密閉容器に入れてください。食品のにおい移りや乾燥を防ぐことができます。

棚の手前に



水分の多い食品(とうふ・野菜など)を冷蔵室の冷気吹き出し口付近に置くと冷えすぎて凍ることがあります。

すき間をあける

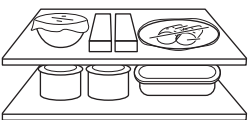

詰めすぎると空気の循環が悪くなります。

〈冷蔵室で保存するのに向かないもの〉

- 長期間冷やすと変質するバナナなどのトロピカルフルーツは食べる直前に冷やしてください。また、大根やイモなども同様です。

〈冷凍室で保存するのに向かないもの〉

- 卵…生卵は殻が割れ、ゆで卵は白身がかたくなります。
- 乳製品…脂肪分と水分が分離します。
- 生の野菜…ごぼう・ふきなどの水分の多いものは風味がなくなり、じゃがいも・さつまいもなどは黒く変色し腐敗します。

お願い

- 野菜や果物はラップまたは容器に入れ、保存してください。(乾燥・凍結防止)
- 切ったかんきつ類はラップやポリ袋に包んでください。(プラスチックの変質防止)

製氷皿の使いかた

〈氷を作るとき〉

水を入れ(8分目が目安)、冷凍室に置いてください。

4ページ

〈氷をはすすとき〉

図のように製氷皿の左右をひねると氷がはずれます。



〈氷について〉

ミネラルウォーターなどミネラル分の多い水で作った氷は白色沈殿物(白い結晶)ができることがあります。これはミネラル成分が結晶したもので害はありません。

お願い

- 本製品の冷凍室は製氷機ではありません。多量の製氷には使用しないでください。
- 製氷皿は図の方向には折り曲げないでください。

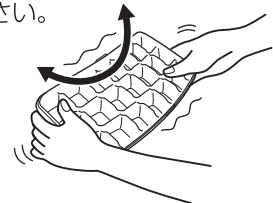

- 過度の力を加えると製氷皿が割れる恐れがあります。割れたときは使用を中止してください。

使いかた(つづき)

温度調節

冷凍室・冷蔵室それぞれの温度調節を行います。

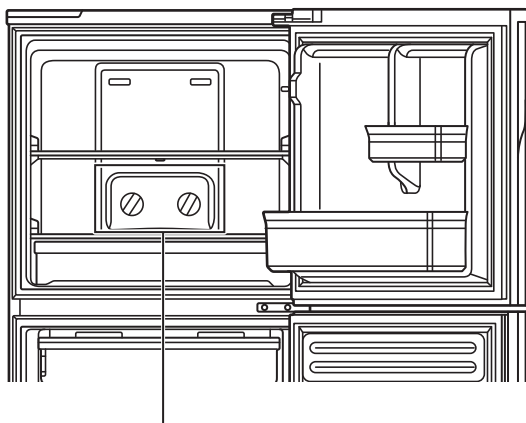

	冷蔵室 温度調節ダイヤル	冷凍室 温度調節ダイヤル
	<p>通常は「強」の位置でお使いください。</p>	<p>通常は「強」の位置でお使いください。</p>
通常	強	強
冷蔵室が冷えすぎて 貯蔵物が凍結したとき	中または弱	強
冷蔵室の冷えが弱いとき	強	中または弱※

※冷凍室の冷気を冷蔵室に振り分けるため、冷凍室の冷えが弱まります。
冷凍室の貯蔵物が溶ける場合には、冷凍室温度調節ダイヤルを「強」に戻してください。

霜取り

霜取りの操作は不要です。
自動的に霜を溶かして蒸発させます。

警告



禁止

●霜取りを速めるための機械的な器具、及びその他の手段を用いしないでください。

お手入れ

本体について

1. 電源プラグを抜きます。

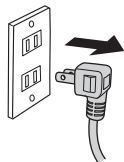

2. 布にぬるま湯をふくませてふきます。

汚れのひどい場合は、薄めた中性洗剤を含ませてふき取ってください。中性洗剤を使用したあとはよく水ぶきをして、さらに乾いた布でふいてください。

3. 電源プラグをコンセントに差し込みます。

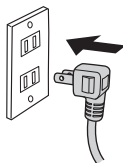

- コードを下向きにします。
- 電源プラグ刃根元まで確実に差し込んでください。

4. お手入れあとの安全点検をします。

- 電源コードに亀裂やすり傷がありませんか？
 - 電源プラグはコンセントにしっかりと差し込まれていますか？
 - 電源プラグにホコリは付いていませんか？
 - 電源プラグに異常な発熱はありませんか？
 - こげくさい臭いがしませんか？
- 異常、故障時には直ちに使用を中止して、販売店に点検・修理を依頼してください。

お願い

- 次のものを使用してお手入れしないでください。
塗装面やプラスチックを傷める原因になります。
みがき粉、粉石けん、アルカリ性洗剤、アルコール、ベンジン、シンナー、石油、酸、熱湯、たわしなど
- 化学ぞうきんを使用するときは、強くこすらないでください。
- 食用油はプラスチックのひび割れ、かんきつ系の果汁は変色の原因になります。汚れたらすぐにふき取ってください。落ちにくいときは台所用洗剤(中性)を薄めて使い、水ぶきで仕上げてください。

お願い

電源プラグを抜いたあとやブレーカーが落ちたときは、すぐに通電しないでください。
すぐに通電すると圧縮機に無理がかかり故障の原因になります。
5分以上経過してから差し込んでください。

お手入れ(つづき)

ガラス棚



やわらかい布にぬるま湯を含ませてふく。
または、取りはずして水洗いする。

庫内

やわらかい布にぬるま湯を含ませてふく。

引出し

やわらかい布にぬるま湯を含ませてふく。
または、取りはずして水洗いする。

背面・壁

年に一度は汚れをふき取ってください。

冷蔵庫の下(床)

掃除機などでホコリを吸い取ってください。

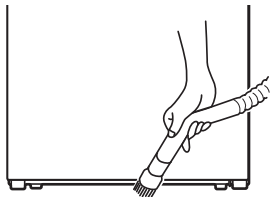

ドアポケット

やわらかい布にぬるま湯を含ませて
ふく。
または、取りはずして水洗いする。

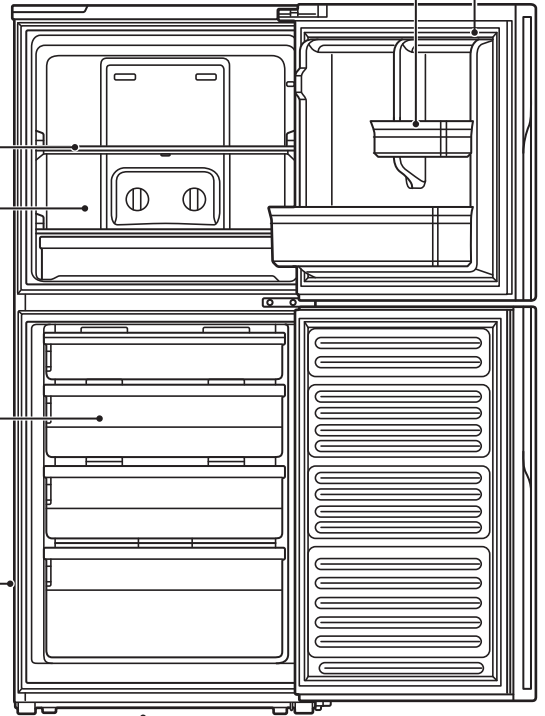

ドアパッキン

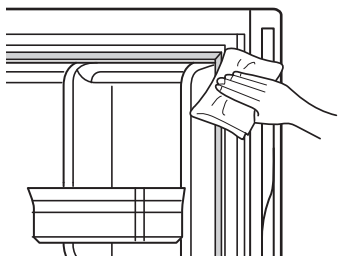

汚れが付いたままにしているとカビの原因になったり、劣化が早く進みます。乾いたやわらかい布でふいてください。汚れがひどいときは、水でうすめた中性洗剤少量をやわらかい布にひたしてしぼってふき、そのあと乾いたやわらかい布でふき取ります。

引出しの取りはずしかた・取付けかた

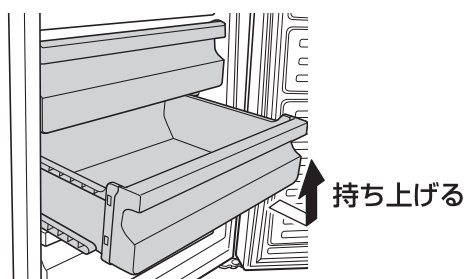

！食品などは全て取り出してから、行ってください。

引出しをいっぱい引き出します。
引出しの手前を上を持ち上げ、引き抜きます。
取付けるときは、はずしかたの逆の手順で取付けます。

ガラス棚の取りはずしかた・取付けかた

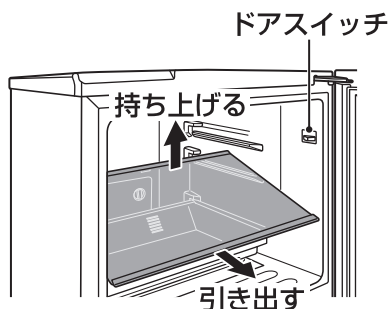

！食品などは全ておろしてから、行ってください。
！ドアスイッチにあてないでください。

ガラス棚の奥面を持ち上げて、水平に引き出します。
取付けるときは、はずしかたの逆の手順で取付けます。

！ストッパーがある方を奥にして取付けてください。

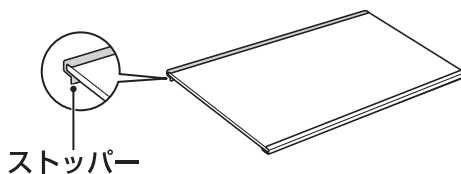

ドアポケット(上)(下)のはずしかた・取付けかた

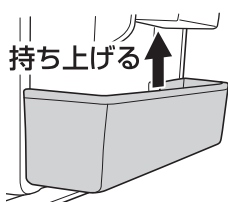

〈はずしかた〉

ドアポケットの左右を交互に持ち上げてはずします。

〈取付けかた〉

ドアポケットの左右をドアの凸部に引っかけます。

！確実に取付けてください。
ドアポケットがはずれて落下し、けがの原因になります。

場所を変えるときは

設置場所を変えるとき

この製品は、50Hzおよび60Hzに自動対応しています。

日本国内の周波数が異なる地域に引越されても、そのままご使用になれます。

長期間使わないとき

カビやにおいを防ぐため庫内を清掃し、2～3日間ドアを開けて乾燥させてください。

移動・運搬するとき

1. 電源プラグを抜きます。
2. アース線はずします。
3. 庫内の貯蔵物を取り出します。

お願い

- 車などで運搬するときには横積みはしないでください。
故障の原因になります。
- 本体の背面上部の本体転倒防止用取っ手と下部前脚を持って2人で運んでください。他のところを持つと落下や故障の原因になります。
- ドアはテープで固定してください。運搬中にドアが開いて落下や故障の原因になります。
- 幼児が近くにいるときは、ご注意ください。思わぬ事故の恐れがあります。

こんなときは

修理・サービスをお申し付けになる前に下記の点をお調べください。

こんなときは？	調べるところ	処 置
全く冷えない。 (電源が入らない)	電源プラグはきちんと差し込まれていますか？	電源プラグをコンセントにきちんと差し込んでください。 →3ページ
	使い始めは冷えるまでに約2~3時間かかります。	
	停電ではありませんか？	停電状況を確認してください。
	ブレーカーは落ちていませんか？	ブレーカーを上げてください。
あまり冷えない。	直射日光があたったり、熱器具がそばにありますか？	直射日光や熱器具を避けた場所に設置してください。
	ドアが開いていませんか？	ドアを完全に閉めてください。
	製品周囲の隙間を十分に空けてありますか？ (周囲の風通しは良いですか？)	「設置について」を確認し製品周囲の隙間を空けてください。 →3ページ
	熱いものを入れたり、ドアをひんぱんに開けていませんか？	熱いものは冷ましてから入れてください。 必要以上にドアを開閉したり、長い時間ドアを開けたままにしないでください。
	貯蔵物を詰めすぎていませんか？	詰め込み過ぎないように調整してください。 →6ページ
	温度調節は適切な位置にありますか？	温度調節を適切な位置にしてください。 →5ページ
	ドアパッキンが傷んでいませんか？	ドアパッキンを交換してください。 交換は、「お客様サービス係」へご相談ください。
音がうるさい。	床がしっかりと安定した場所に据え付けられていますか？	床がしっかりと安定した場所でご使用ください。 →3ページ
	設置が悪く、ガタついていませんか？	調整脚で調整してください。 →3ページ
	製品の周囲に物が落ち、接していませんか？	製品に物が接していると共鳴することがあります。接している物を取除いてください。
	使いはじめや運転開始のとき圧縮機の音が少し大きくなりますが異常ではありません。	
水が漏れる。	ドアパッキンが傷んでいませんか？	ドアパッキンを交換してください。 交換は、「お客様サービス係」へご相談ください。
	ドアはきちんと閉まっていますか？	ドアをきちんと閉めてください。
冷蔵室の貯蔵物 (食品)が凍結する。	温度調節は適切な位置にありますか？	温度調節を適切な位置にしてください。 →5ページ
	水分の多い食品が庫内の奥にありますか？	庫内の奥から離してください。
庫内に多量の霜が 付く。	ドアをひんぱんに開けていませんか？	必要以上にドアを開閉したり、長い時間ドアを開けたままにしないでください。
	ドアはきちんと閉まっていますか？	ドアをきちんと閉めてください。
	熱いものや水分の多いものをむき出しで入れていますか？	熱いものは冷ましてから入れてください。 水分の多いものは容器に入れ蓋を閉めてから入れてください。
運転中に次のような音がする。 ●庫内から「ビシッ、バシッ」「カタカタ」 ●背面や側面、天板から「コトコト」「カチッ」「ポコポコ」「シュシュ」「カチカチ」「コツコツ」「シュコシュコ」	●「ビシッ、バシッ」音：温度変化による部品のきしみ音です。 ●「カタカタ」音：圧縮機の回転によるドア棚内びん類の共振音です。 ●「コトコト」「カチッ」音：電気部品や圧縮機の動作音です。 ●「ポコポコ」「シュシュ」「カチカチ」「コツコツ」「シュコシュコ」音：冷媒(ガス)が流れる音です。	故障・異常ではありません。そのままお使いください。

こんなときは(つづき)

こんなときは？	処 置
停電したとき。	ドアの開閉を減らし、新たな食品の保存はさけてください。
電源プラグを抜いたとき。	5分以上待ってから、差し込んでください。 (すぐに差し込むと圧縮機に負担がかかり、故障などの原因になります。)
冷蔵庫を長期間使用しないとき。	庫内のものを全て出し、清掃してください。 ①電源プラグを抜く。 ②庫内を清掃する。 ③2～3日間ドアを開けて乾燥させておく。 (乾燥が不十分な場合は、カビ、においの原因になります。)

下記のような場合は故障ではありません。

こんなときは？	原 因
水の流れるような音がする。	冷却装置内を流れる冷媒ガスの音です。
冷蔵庫の外側に露がつく。	梅雨時など湿度の高いときに外側に露がつくことがあります。これは冷水を入れたコップのまわりに水滴がつくのと同じです。露は乾いた布でふき取ってください。
冷蔵庫の側面が熱くなる。	側面内部に放熱パイプを内蔵しています。使い始めや夏場は特に熱く感じる場合があります。庫内の食品には影響ありません。

アフターサービス

取扱い、修理のご相談は、まず「お買い上げの販売店」へ

「お買い上げの販売店」にご依頼できない場合(転居や贈答品など)は、「お客様サービス係」へお問い合わせください。

1. 保証書

- 別紙に添付しています。
- 保証書は「お買い上げ日と販売店名」の記入をお確かめのうえ、販売店からお受け取りください。
- 保証書をよくお読みになり大切に保管してください。

2. 保証期間

お買い上げ日から本体1年間、特定部品(※)5年間です。
※冷媒循環回路(圧縮機・凝縮器・冷却器・毛细管・配管)

3. 修理を依頼されるとき

取扱説明書の内容をお確かめいただき、なお異常があるときには電源プラグを抜いてから「お買い上げの販売店」または「お客様サービス係」に修理をご相談ください。食品の補償など、製品修理以外の責はご容赦ください。

- 保証期間中の修理
保証書の規定により無料修理します。
製品に保証書を添えて「お買い上げの販売店」または「お客様サービス係」までお申し出ください。
- 保証期間がすぎている修理
修理により使用できる製品は、お客様のご要望により有料で修理させていただきます。「お買い上げの販売店」または「お客様サービス係」にご相談ください。

4. 補修用性能部品の最低保有期間

- この2ドア冷凍冷蔵庫の補修用性能部品の保有期間は製造打切り後9年です。
- 性能部品とはその製品の機能を維持するために必要な部品です。

5. アフターサービスについてご不明の場合

「お買い上げの販売店」または「お客様サービス係」にお問い合わせください。

〈修理料金のしくみ〉

修理料金は、技術料・部品代などで構成されています。

技術料	故障した製品の修理および部品交換などの作業にかかる料金です。
部品代	修理に使用した部品代金です。
出張費	技術者を派遣する費用です。

〈修理部品について〉

修理部品は、部品共有化のため、一部仕様や外観色を変更することがあります。

リインバード工業株式会社 お客様サービス係
HR-E915用ダイヤル

☎(フリーダイヤル) 0120-060-620
(FAXフリーダイヤル) 0120-577-210

お電話賜り時間：平日(月曜～金曜)午前9時～午後8時
土・日・祝 午前9時～午後5時

〒959-0292 新潟県燕市吉田西太田2084-2



警告

お客様ご自身の修理は大変危険です。
絶対に分解したり修理・改造は行わないでください。

仕 様

品 番	HR-E915
種 類	電気冷凍冷蔵庫
電 源	100V 50/60Hz共用
定 格 内 容 積(約)	146L(冷凍室73L 冷蔵室73L)
電動機の定格消費電流	1.8A
電熱装置の定格消費電力	140W
年 間 消 費 電 力 量	50Hz 305kWh/年 60Hz 305kWh/年
最長霜取り時間(Δtd-max)	15時間
最短霜取り時間(Δtd-min)	10時間
冷 媒	イソブタン(R600a) 注入量48g
断 熱 発 泡 ガ ス	シクロペンタン
外 形 寸 法(約)	幅525×奥行590×高さ1220mm
質 量(約)	49kg
電 源 コ ー ド(約)	2.2m
ア ー ス 線(約)	2.2m
付 属 品	製氷皿…1、製氷ケース…1、卵ケース…1

- 定格内容積は日本工業規格 JIS C 9801-3：2015 に基づき、庫内の温度制御に必要なでない庫内部品(棚やケース)を外した状態で算出したものです。
- 年間消費電力量は日本工業規格 JIS C 9801-3：2015 に定められた測定方法と計算方法において得られた値を表示しております。
- 製品の外観および仕様は、改良のため予告なく変更することがありますが、ご了承ください。
- この製品は、日本国内用に設計・販売しています。電源電圧や周波数の異なる国では使用できません。海外での修理や部品販売などのアフターサービスも対象外となります。

冷凍室の性能について

この冷蔵庫の冷凍室の性能は ******** (フォースター) です。

冷凍室の性能は日本工業規格 JIS C 9607 に定められた方法で試験をしたときの冷凍室内の冷凍負荷温度(食品温度)によって表示しております。

記号	**** (フォースター)
冷凍負荷温度(食品温度)	-18℃以下
冷凍食品貯蔵期間の目安(※1)	約3ヶ月

※1

〈冷凍食品の保存期間〉

冷凍食品の保存期間は、食品の種類、店頭での保存状態、冷蔵庫の使用条件などによって異なります。表の期間は一応の目安です。

冷媒について

この冷蔵庫は、地球温暖化への影響が極めて少ないノンフロン冷媒(R600a)を採用しています。ノンフロン冷媒(R600a)は天然ガスの一種で可燃性ですが、冷媒回路に密閉されていますので、通常はもれ出すことはありません。

廃棄について

廃棄時にご注意願います。

2001年4月施行の家電リサイクル法では、お客様がご使用済みの冷蔵庫を廃棄される場合は、収集・運搬料金と再商品化等料金(リサイクル料金)をお支払いいただき、製品を販売店や市町村に適正に引き渡すことが求められています。

万一、誤って冷媒回路を傷つけたときは、ノンフロン冷媒(R600a)がもれ出す恐れがあります。次の手順に従ってください。

1. 火気(電気製品)の使用をさける。
2. 窓を開け換気をする。
3. お買いあげの販売店に連絡する。

★長年ご使用の2ドア冷凍冷蔵庫の点検を！		
愛情点検 	<p>ご使用の際このようなことはありませんか。</p> <p>●電源プラグや電源コードが異常に熱くなる。●電源コードに傷が付いていたり、電源コードを動かすと通電しなかったりする。●ビリビリと電気を感じる。●異常な音、振動がする。●本体が変形していたり、こげくさい臭いがする。●冷蔵庫床面にいつも水がたまっている。●その他の異常・故障がある。</p>	<p>ご使用中 止</p> <p>故障や事故防止のため、コンセントから電源プラグをはずし、必ず販売店にご連絡ください。点検・修理に要する費用などは販売店にご相談ください。</p>

お客様メモ (後日のために、記入されると便利です。)

お買い上げ日	年 月 日	品 番	HR-E915
販売店名		TEL()	-
お客様ご相談窓口		TEL()	-

TWINBIRD ツインバード工業株式会社

〒959-0292 新潟県燕市吉田西太田2084-2

修理サービスに関するお問い合わせ「お客様サービス係」

HR-E915用ダイヤル

☎(フリーダイヤル) 0120-060-620

(FAXフリーダイヤル) 0120-577-210

お電話賜り時間：平日(月曜～金曜)午前9時～午後8時
土・日・祝 午前9時～午後5時

ホームページアドレス <http://www.twinbird.jp>