

感動をデザインします

TWINBIRD

pd版

コードレスクリーナー HC-E231 取扱説明書

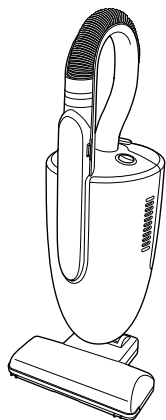

- このたびは、お買い上げいただきまして、誠にありがとうございました。
- この取扱説明書をよく読んでから使用してください。
不適切な取扱は事故につながります。
- この取扱説明書は必ず保管してください。

● もくじ

安全上のご注意	1~4
各部の名称と使いかた	5・6
ゴミの捨てかた	7
充電のしかた	8
お手入れ	9・10
上手な掃除のしかた	11
ニカド電池について	11・12
こんなときは	13
アフターサービス 仕 様	14

RX0510A

ご使用上のご注意

ツインバード工業株式会社は、この資料並びにコンテンツの著作権を有しています。

この資料並びにコンテンツは、著作権法等の法律で保護されており、お客様はこの資料並びにコンテンツに関し下記に記載されている条件でのみ利用することができます。

- 1 お客様は非営利目的に限り、ダウンロード、使用することができます。
- 2 お客様がダウンロード、使用するときは、この著作権表示及び使用条件と一緒に付す必要があります。
- 3 お客様は、この資料並びにコンテンツを改変したり、頒布、公衆送信、上映等に利用することはできません。

当社及び当社との関係会社は、お客様に対して、この資料並びにコンテンツに関する著作権、特許権、商標権、意匠権及びその他の知的財産権をライセンスするものではありません。ならびに資料並びにコンテンツの内容についてもいかなる保証をするものでもありません。

またこの資料並びにコンテンツ内に別の定めがある場合は、当該著作権表示、使用条件を厳守する必要があります。

このコンテンツはWeb上で使用を前提とし再編集を加えているため、必ずしも製品添付の取扱説明書とは同一ではありません。特にページ順は編集上、入れ替えている場合があります。

この資料並びにコンテンツに保証書は掲載しておりません。

この資料並びにコンテンツに記載されている内容は、それぞれの商品の発売時点のものです。

デザイン、仕様等は商品改良のため予告なく変更する場合があります。

安全上のご注意

必ずお守りください。

- お使いになる人や他の人への危害、財産への損害を未然に防止するため、ご使用前に、この「安全上のご注意」をよくお読みの上、正しくお使いください。
- 本製品はニカド電池を使用していますので、製品及びニカド電池をお取扱いになる際は十分ご注意ください。

内蔵のニカド電池について

危険



火の中に投入したり加熱しないでください。



電解液が吹き出したりして破裂の原因になります。



⊕⊖端子を針金などの金属で接続したり、金属製のネックレスやヘアピンなどと一緒に持ち運んだり、保管しないでください。



ショートして液漏れ、発熱、破裂の原因になります。



電池単独で充電しないでください。液漏れ、発熱、破裂の原因になります。



ニカド電池自体の分解や改造をしないでください。

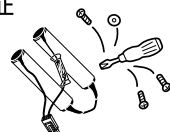

液漏れ、発熱、破裂の原因になります。



HC-E231以外の機器に接続したり使用したりしないでください。

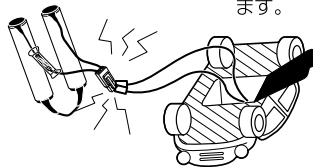

液漏れ、発熱、破裂の原因になります。

警告



水や海水につけたり、濡らしたりしないでください。



電池端子がさびたり発熱の原因になります。



外装チューブをはがしたりキズを付けたりしないでください。

電池がショートして液漏れ、発熱、破裂の原因になります。

注意



強い衝撃を与えたり、投げつけたりしないでください。

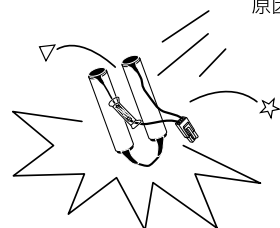

液漏れ、発熱の原因になります。

本体・ACアダプター・パワーブラシについて

警告



修理技術者以外の人は、絶対に分解したり修理・改造は行わないでください。



発火したり、異常動作してけがをすることがあります。



引火性のあるものや、火の気のあるもののそばで使用しないでください。また、それらのものを吸わせしないでください。



爆発や火災の原因になります。



電源プラグのほこりなどは定期的にとり除いてください。

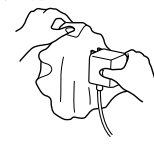

プラグにほこり等がたまると、湿気等で絶縁不良となり、火災の原因になります。プラグを抜き乾いた布でふいでください。



パワーブラシの回転部、パワーブラシ底面に手を触れないでください。

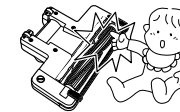

手などをけがすることがあります。



ACアダプターの端子部、本体のDCジャック、パワーブラシ通電用端子に金属のピンやゴミを付着させないでください。



ピン・ゴミほこりなど

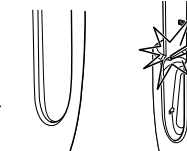
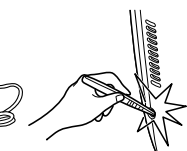

感電・ショート・火災の原因になります。



水洗い、風呂場での使用はしないでください。



感電する場合があります。



お手入れの際は必ず電源プラグをコンセントから抜いてください。また、ぬれた手で、抜き差ししないでください。



感電や事故の原因になります。



吸入口や排気口に棒等を入れないでください。

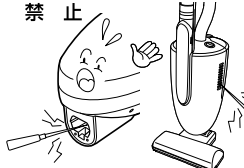

故障や手などをけがすることがあります。



付属のACアダプター(HC-CH41)以外は使用しないでください。



火災・感電の原因になります。

本体・ACアダプター・パワーブラシについて

警告

- !** 定格15A以上、交流100Vのコンセントを単独で使ってください。
他のコンセントを併用すると分岐コンセント部が異常発熱して発火することがあります。また、火災・感電の原因になります。
- !** 電源プラグは根元まで確実に差し込んでください。
差し込みが不完全ですと、感電や発熱による火災の原因になります。
●傷んだプラグ、ゆるんだコンセントは使用しないでください。
- !** 電源コードを傷つけたり、破損したり、加工したり、無理に曲げたり、引っ張ったり、ねじったり、たばねたりしないでください。また、重い物を載せたり、挟み込んだりすると、電源コードが破損し、火災・感電の原因になります。

注意

- !** 火気に近付けて使用しないでください。
火気禁止
排気で炎が大きくなり、火災の原因になります。
- !** 水や吸込口につまりそうなものや、先のとがったものを吸わせしないでください。
禁止
(ガラス・カミソリ・押しピン・針など)
過熱による本体の変形・発火及びフィルターの破損・故障の原因になります。
- !** 吸込口や排気口を長時間ふさいで運転しないでください。
禁止
過熱による本体の変形・発火の原因になります。
- !** 吸込口や、ブラシノズルを壁やタンスに強くぶつけないでください。
禁止
壁やタンスを傷つける原因になります。

注意

- !** ブラシノズルや伸縮ホースを持って運ばないでください。
禁止
本体が落下してけがや、床面を傷つける原因になります。
- !** 使用時以外は、電源プラグをコンセントから抜いてください。
プラグを抜く
絶縁劣化による感電・漏電火災の原因になります。
- !** 炎天下の車内や暖房器具のそばなど、温度が高くなるところで保管しないでください。
禁止
本体が変形したり、ショートによる発熱でやけどや発火の原因になります。
- !** 電源プラグを抜くときは、電源コードを持たずに必ずACアダプターを持って引き抜いてください。
プラグを持って抜く
感電やショートして発火することがあります。またコード断線の原因になります。

ご注意とお願い

パワーブラシを床に強く押しつけたり、横にすべらせて掃除しないでください。

※パワーブラシの移動により床面に光沢の差がでることがあります。

万一光沢の差がでたら…

- 水を含ませてからしぼった布で床面の汚れを拭き取った後、市販の床用ワックスを薄く塗り乾燥させてください。
 - 市販の床用ワックスで取れない場合は自動車用のワックス(コンパウンドの入っていないもの)をお使いください。その際ワックスがけをした床面が大変すべりやすくなりますので余分なワックスは必ず拭き取ってください。
- ※自動車用のワックスは研磨剤(コンパウンド)の入っていないものをお使いください。



ブラシノズルをフローリング、固い床面、壁、家具に対して使わないでください。

付属のブラシやプラスチックが直接当たり、キズつく原因になります。



ブラシノズルを直接ベットに使わないでください。

一度に大量の毛を吸い込んで伸縮ホースがつかんだり、ベットに傷を負わせたりする原因になります。

垂直の状態でもうパワーブラシを使って吸わせないでください。

ゴミの吸込口が狭くなり、ゴミを吸込むことができません。

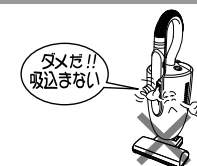

各部の名称と使いかた

購入後、初めてご使用になるときや、長時間放置したときは電池が自己放電していますので、必ず6時間充電してからお使いください。

●本製品には用途に応じた2つのノズルがあります。

パワーブラシを使ったお掃除

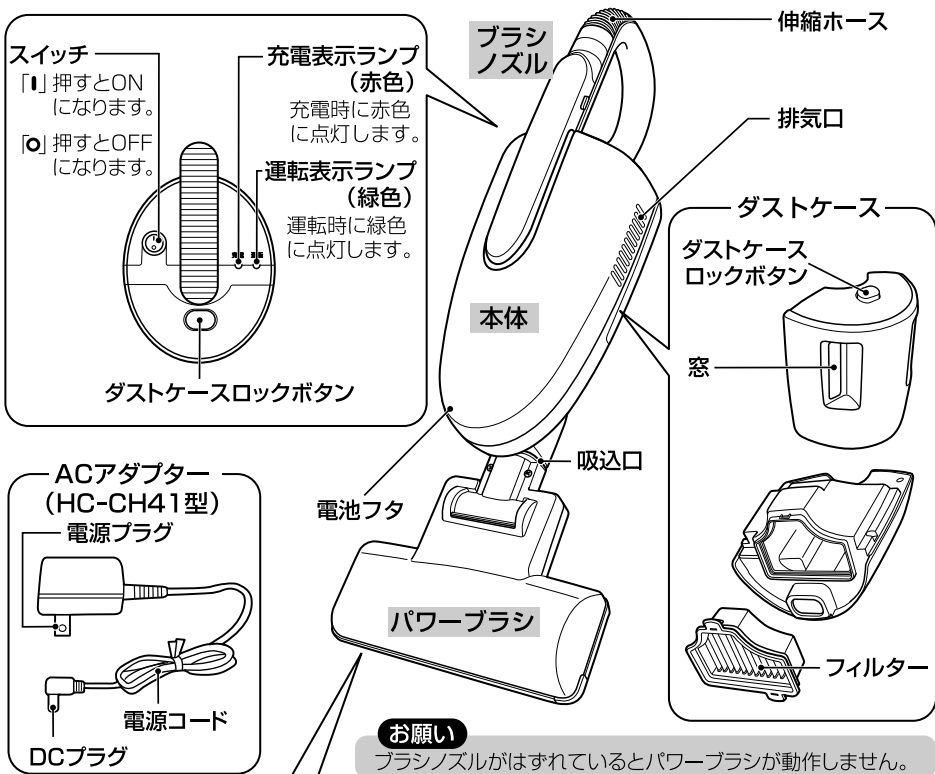

パワーブラシの取付け・取りはずし

●本体を置いた状態で行ってください。

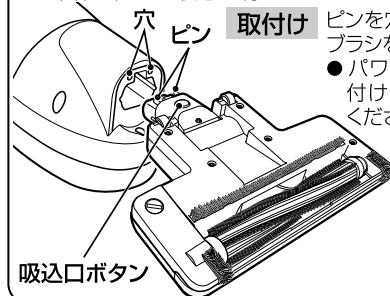

ピンを穴に合わせて、パワーブラシを本体に差し込みます。

●パワーブラシが確実に取付けられているかご確認ください。

取はずし

吸入口ボタンを押しながら、パワーブラシを本体から引き抜きます。

パワーブラシの安全装置

パワーブラシに異物(毛足の長いカーペット、ひも等)がからみ込むとブラシのモーターが自動で停止します。この場合は、スイッチをOFFにし、異物を取り除いてください。取りにくい場合は「お手入れのしかた」パワーブラシの項(9・10ページ)をご覧ください。

安全装置は、スイッチをOFFにした後、20~30秒で解除されます。(周囲の温度により異なります。)その後、再びご使用になれます。

ブラシノズルを使ったお掃除

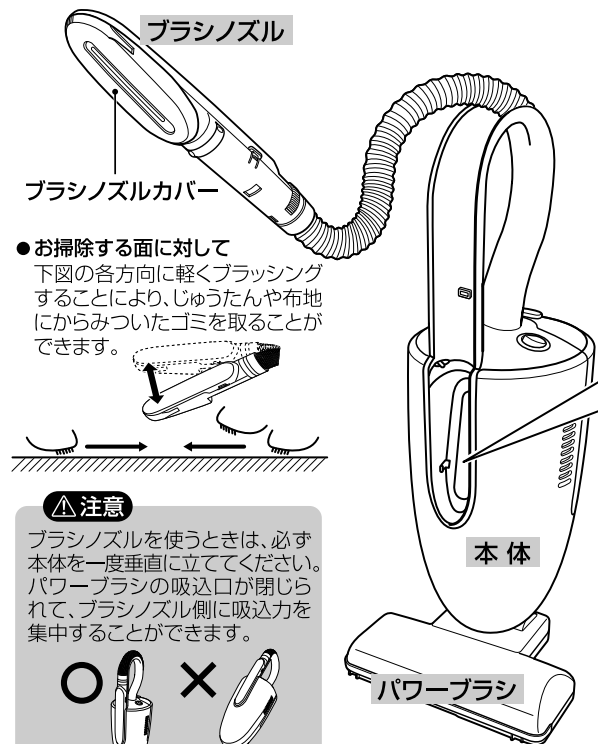

ブラシカバーは着脱・交換できます

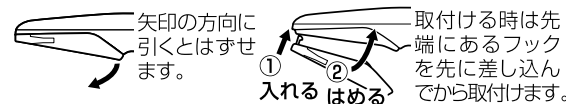

ブラシノズルカバーの交換などについては、14ページの当社「お客様サービス係」までご相談ください。

製品番号	製品名	価格
HC-AF52	ブラシノズルカバー	525円(本体価格500円)

ブラシノズルの側面にある凸部を両側から押しながらブラシノズルを手前に倒してはしません。

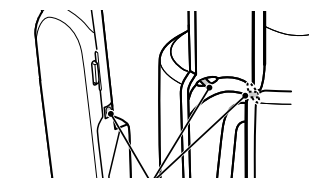
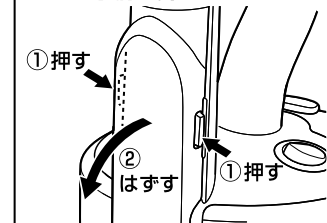

△注意

ブラシノズルがはずれていると、パワーブラシ通電用端子が接触しないため、パワーブラシが動作しません。

ブラシノズルの取付け、取りはずし



△注意

●ブラシノズルがはずれているとパワーブラシが動作しません。

●必ずブラシノズルカバーを取付けてから、ブラシノズルを本体に取付けてください。ブラシノズルカバーが無いと本体とブラシノズルの間から空気が漏れてパワーブラシ側の吸込力が低下します。

ゴミの捨てかた

△注意

ゴミは、こまめに捨ててください。フィルターへのゴミの付着は吸引力の低下や、モーターの故障の原因になります。

- ゴミを捨てるときは必ずスイッチをOFFにしてください。
- ダストケース内のフィルターにゴミが付着すると吸引力が低下します。
- ゴミの種類により、ゴミが溜る前でもフィルターにゴミが付着し、ゴミ捨てが必要になる場合もあります。また、カーペットのお掃除や粉末物を吸い込んだ後は、ダストケースにゴミが溜っていても、フィルターに小さなゴミがついて吸込みが弱くなる場合があります。そのときは「お手入れのしかた」(9ページ)に従ってフィルターをお手入れしてください。

ダストケース

1. ダストケースロックボタンを押してはずします。

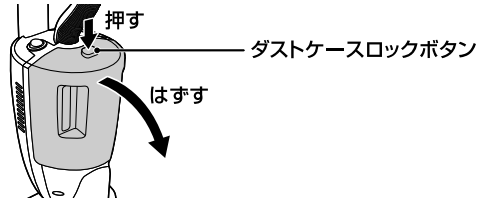

2. フィルターをはずして、ゴミを捨てます。

ゴミが散らないように、ゴミ箱などの上ではずしてください。

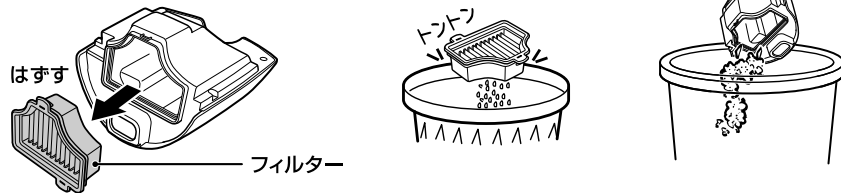

3. 逆の順序でフィルター、ダストケースを取付けます。

ワンポイントアドバイス

フィルターをティッシュペーパーで包んでから取付けると汚れの付着を少なくすることができます。

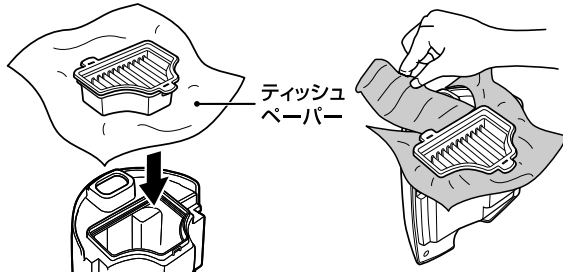

ダストケースに取付けた後、はみ出したティッシュペーパーは必ずフィルターの形状に合わせて切り取ってください。はみ出した部分があると、ダストケースが本体に正しく取付けできません。

充電のしかた

次のようなときは充電してください。

- 購入後、初めてご使用になるとき。
- 長時間放電したとき。

ACアダプターを本体のDCジャックと交流100Vのコンセントに差し込みます。

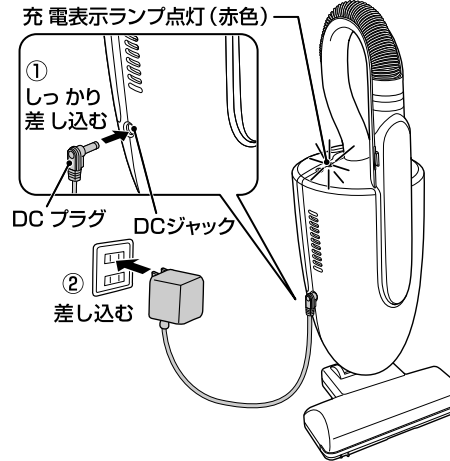

- ① ACアダプターのDCプラグを本体のDCジャックにしっかり差し込みます。
- ② ACアダプターの電源プラグを交流100Vのコンセントにしっかり差し込みます。
- ③ 充電表示ランプが赤色に点灯します。
- ④ 充電6時間後に、充電表示ランプが消灯します。

△注意

充電中はACアダプターや本体が温かくなりますが異常ではありません。

△注意

- 差し込みが不十分ですと、充電されなかったり、本体がはずれ、転倒の恐れがありますのでご注意ください。
- じゅうたんや水平でない不安定なところでは差し込みが不十分になり、充電されないことがありますので、必ず平らな床面で充電してください。
- 充電中は電源コードに足を引っかかないでください。

充電後・保管時・収納時

節電のため、電源プラグとDCプラグを抜いてください。

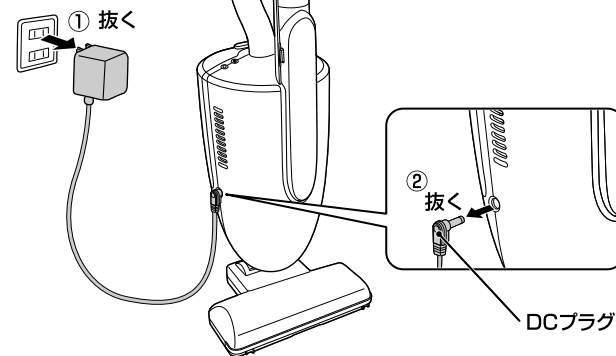

- 本体が倒れないようなたいらな場所に保管してください。

△注意

転倒しないように、安定した状態で保管してください。

お手入れ

お手入れの際には必ず、スイッチをOFFにして、ACアダプターの電源プラグをコンセントから抜いてください。

- 大きなゴミ、長いゴミ、大量のゴミを一度に吸い込むと、図の矢印部分（本体の吸込口、伸縮ホース内部、パワーブラシ内部、ダストケースの通気口）にゴミが詰まっていることがあります。
- 急に吸込力が落ちた時やゴミが詰まった時は、各部を取りはずして点検した後、ピンセットや割り箸などでゴミを取り除き、お手入れしてください。

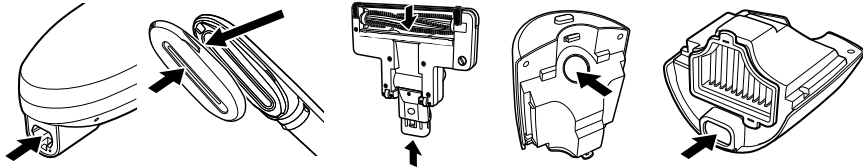

本体・ACアダプター・ブラシノズル

- 製品の汚れは、乾いたやわらかい布でふき取ってください。
- 汚れがひどいときは、水でうすめた中性洗剤少量をやわらかい布に浸してよくしぼってふき、そのあと乾いた布でふきとるときれいになります。
- シンナー・ベンジン・スプレー式クリーナー類では絶対にふかないでください。

ダストケース・フィルター

ゴミを落とします。



- 汚れがひどいとき、または吸込力が低下したときは、ゴミを落としてからつぎのように水洗いしてください。

1. フィルターの外側より水を流し洗浄します。



2. 陰干しで十分乾燥させます。

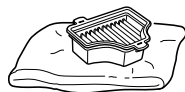

お願い

- フィルターは洗濯機で洗わないでください。
- ヘアードライヤーや乾燥機などの熱風で乾燥させないでください。
- すすぎが不十分ですと、使用のときに、吸引力が出なかったり、目がつまる原因になります。

パワーブラシ

△注意

パワーブラシは掃除機本体より取りはずしてからお手入れしてください。（取りはずしかたは5ページをご覧ください。）

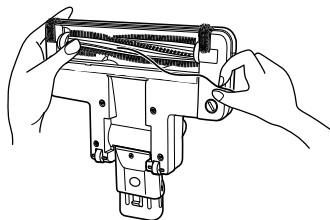

糸くず、毛髪などがからみ付いたときは、回転ブラシのお手入れをしてください。

- 通常のお手入れ
回転ブラシに巻き付いた異物は、回転ブラシを手でゆっくり回しながら取り除いてください。

回転ブラシが回せないときのお手入れ

- お手入れの際に回転ブラシが回せないときや、ゴミが取りにくいときは、以下の手順でお手入れしてください。

1. パワーブラシを裏返し、ブラシカバーをはずします。

- ① ブラシカバーの溝にコインを入れ図の矢印の方向に回します。
- ② ブラシカバーを持ち上げてはずします。

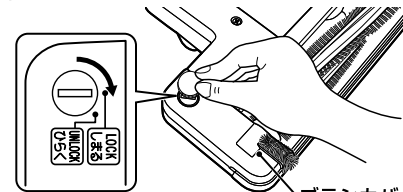

2. 回転ブラシをはずします。

- ① 回転ブラシの左側を持ち上げます。
- ② プーリーをベルトからはずします。

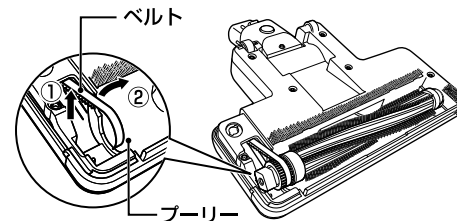

3. ゴミを取り除きます。

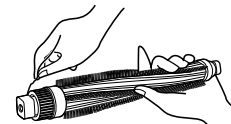

回転ブラシの両端のゴミを取り除いてください。汚れがひどい場合は、水洗いした後、乾いた布で水を拭き取り、陰干しして、十分に乾燥させてください。回転ブラシに注油しないでください。（樹脂が割れたりします。）

お願い

- 薬剤、漂白剤などは使用しないでください。
- 毛の硬いブラシなどで洗わないでください。
- ドライヤーなどの熱風で乾燥させないでください。
- パワーブラシ（吸込口部）は水洗いしないでください。

4. 回転ブラシを取付けます。

- ① プーリーをベルトに通します。
- ② 右側の溝に軸受けを差し込みます。
- ③ 左側の溝に軸受けを入れます。

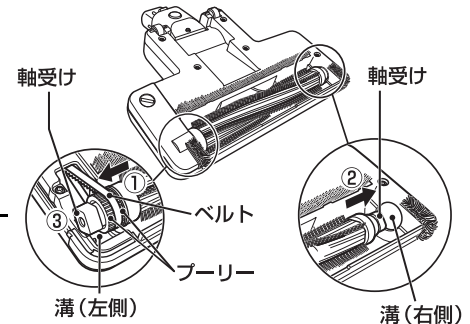

5. ブラシカバーを取付けます。

- ① ブラシカバーの凹部をパワーブラシの凸部にかけてブラシカバーを取付けます。

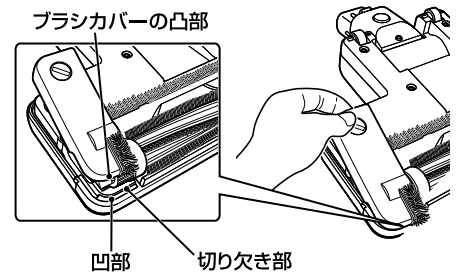

- ② ブラシカバーの溝にコインなどを入れ図の矢印の方向に回してブラシカバーを閉めます。

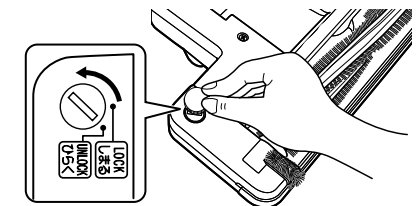

- ③ 回転ブラシが回ることを確認してください。

ニカド電池の取り出しかた

- 取り出す前に完全に停止するまで運転させてください。
- 取り出す時は本体のスイッチをOFFにしてください。

1. ダストケースをはずし、下図の7本のネジをはずします。
2. 電池フタの左右を押さえ、電池フタをはずします。

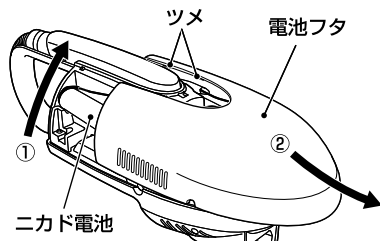
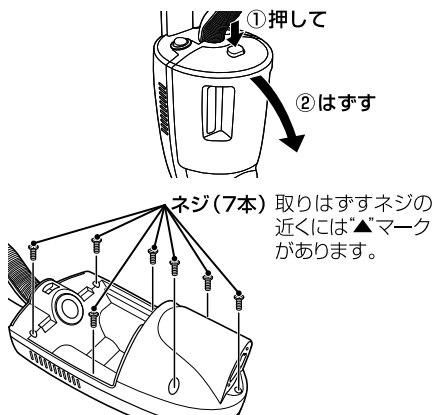

- ①の方向に持ち上げたら
- ②の方向へ引いて電池フタをはずします。

3. コネクターをはずして電池を取り出します。

- ① 矢印の部分を押しながら、
- ② 引っ張ります。

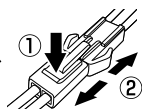

4. 取り出したニカド電池はリサイクル協力店へお持ちください。



ニカド電池の取付けかた

- 取付けるときは本体のスイッチを「OFF」にしてください。

1. 電池を下図のように本体にセットします。
2. コネクターを差し込み、下図のように納めます。電池フタを正面から閉じ、ネジで固定します。

交換した後は、必ず充電してからお使いください。
(リード線をはさまないように電池フタを閉めてください。)

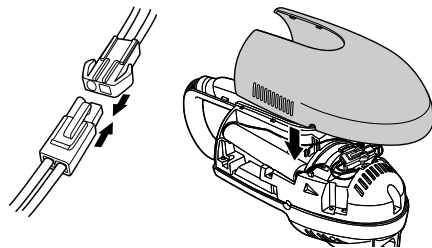
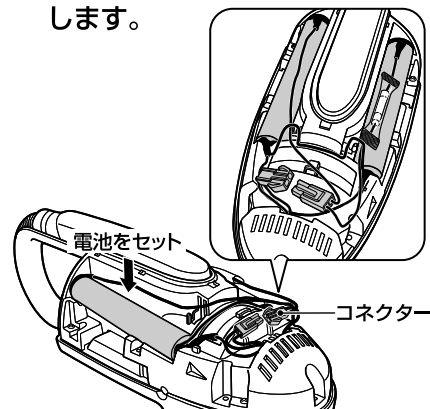

上手な掃除のしかた

たたみ

たたみの目にそって、ゆっくりと軽く動かしましょう。

フローリング

床目にそって軽く動かしましょう。

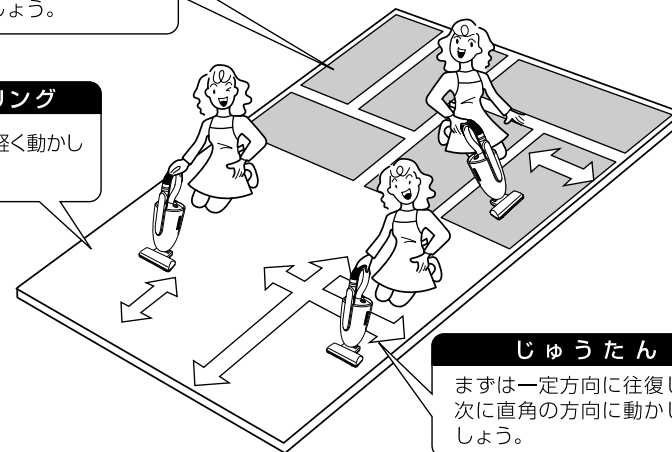

じゅうたん

まずは一定方向に往復し、次に直角の方向に動かしましょう。

△注意

- パワーブラシを床面に強く押し付けたり、横にすべらせて掃除しないでください。
- 使用後は、必ずスイッチをOFFにしてください。

ニカド電池について…

ニカド電池は、消耗品です
ので保証適応外となります。

内蔵のニカド電池は、約500回の充放電ができます。ただし、周囲温度や使用時間などで変わります。

製品廃棄のときは



Ni-Cd

この製品に使用しているニカド電池は、リサイクル可能な貴重な資源です。製品が古くなりお使いにならない場合はニカド電池を取り出して協力店にお持ちになり、リサイクルにご協力ください。

電池交換について

約6時間充電しても1~2分程度で動かなくなるような時はニカド電池の寿命が考えられますので、修理・交換等については14ページの当社「お客様サービス係」までご相談ください。

製品番号	製品名	価格
HC-AF51	ニカド電池パック	2,730円(本体価格2,600円)

〒959-0292 新潟県西蒲原郡吉田町大字西太田2084-2
ツインバード工業(株) 「お客様サービス係」

消費税法の改正により、消費税相当額を含んだ支払総額で価格を表示しています。
消費税は平成16年4月現在の税率に基づいて計算されています。

こんなときは

修理・サービスをお申しつけになる前に下記の点をお調べください。

こんなときは？	調べるところ	処 置
スイッチを入れてもモーターが回らない。	電池が消耗していませんか？	充電してください。 →8ページ
吸込力が弱い。	パワーブラシにゴミが詰まっていますか？	詰まったゴミを取り除いてください。 →9・10ページ
	フィルターが目づまりしていませんか？	フィルターのお手入れをしてください。 →9ページ
	ブラシノズルがはずれていませんか？	ブラシノズルを本体に確実に取付けてください。
	ブラシノズルにゴミが詰まっていますか？	ブラシノズルのゴミを取り除いてください。 →9ページ
回転ブラシが回らない。	パワーブラシと本体の接続が不十分ではありませんか？	確実に差込んでください。
	パワーブラシの安全装置がはたらいしていませんか？	パワーブラシの安全装置の項を参考にお手入れしてください。 →5・10ページ
	回転ブラシに、糸くずやゴミがはさまっていませんか？	取り除いてください。 →9・10ページ
	ブラシノズルがはずれていませんか？	ブラシノズルを本体に確実に取付けてください。
充電表示ランプが点灯しない。	電源プラグがコンセントから抜けていませんか？	電源プラグをコンセントに差し込んでください。 →8ページ
	スイッチはOFFになっていますか？	スイッチをOFFにしてから充電してください。
	DCプラグが本体のDCジャックから抜けていませんか？	DCプラグをDCジャックに差し込んでください。 →8ページ
使用時間が短くなった。	スイッチを入れて動かなくなるまで、電池を使った後、スイッチを切って再度正しく充電してください。	再充電しても使用時間が著しく短い場合、電池の寿命が尽きたものと考えられます。 →8・11ページ

アフターサービス

1.保証書

- 裏表紙に添付しています。
- 保証書は「お買い上げ日と販売店名」の記入をお確かめのうえ、販売店からお受け取りください。
- 保証書をよくお読みになり大切に保管してください。

2.保証期間

お買い上げ日から1年間です。

3.修理を依頼されるとき

取扱説明書の内容をお確かめいただき、直らないときは電源プラグを抜いてからお買い上げの販売店または当社「お客様サービス係」に修理をご相談ください。

●保証期間中の修理

保証書の規定により無料修理します。商品に保証書を添えてお買い上げの販売店か当社「お客様サービス係」までお申し出ください。

●保証期間がすぎている修理

修理により使用できる製品は、お客様のご要望により有料修理させていただきます。お買い上げの販売店か当社「お客様サービス係」にご相談ください。

4.補修用性能部品の最低保有期間

- このコードレスクリーナーの補修用性能部品の保有期間は製造打切り後6年です。
- 性能部品とはその商品の機能を維持するために必要な部品です。

5.アフターサービスについてご不明の場合

当社「お客様サービス係」にお問い合わせください。

〈修理料金のしくみ〉

修理料金は、技術料・部品代などで構成されています。

技術料	故障した商品の修理および部品交換などの作業にかかる料金です。
部品代	修理に使用した部品代金です。

お客様サービス係

☎(フリーダイヤル) 0120-337-455

FAX (0256) 93-1077

お電話承り時間:平日(月曜～金曜)午前9時～午後5時
〒959-0292 新潟県西蒲原郡吉田町大字西太田2084-2

お客様ご自身の修理は大変危険です。分解したり手を加えたりしないでください。

仕 様

電 源 方 式	充電式
充 電 電 源 (A C ア ダ プ タ ー)	入 力:AC100V 50/60Hz 8VA 出 力:DC12V 300mA
電 池	ニカド電池
充 電 時 間 (約)	6時間
使 用 時 間 (約)	10分
製 品 寸 法 (約)	本 体:200×160×455mm
製 品 質 量 (約)	2.0kg (付属品含)(本体:1.7kg)
ACアダプターコード長さ	約1.8m
使 用 温 度 範 囲	0℃～40℃
付 属 品	ACアダプター…1、パワーブラシ…1、