

ご使用上のご注意

ツインバード工業株式会社は、この資料並びにコンテンツの著作権を有しています。
この資料並びにコンテンツは、著作権等の法律で保護されており、お客様はこの資料並びにコンテンツに関し下記の条件でのみ利用することが出来ます。

1. お客様は非営利目的に限り、ダウンロード、および使用することができます。
2. お客様がダウンロード、使用するときは、この著作権表示および使用条件を一緒に付す必要があります。
3. お客様はこの資料並びにコンテンツを改変したり、頒布、公衆送信、上映等に利用することはできません。

当社および当社の関係会社は、お客様に対してこの資料並びにコンテンツに関する著作権、特許権、商標権、意匠権およびその他の知的財産権をライセンスするものではありません。並びに資料およびコンテンツの内容についてもいかなる保証をするものでもありません。

またこの資料、並びにコンテンツ内に別の定めがある場合は、当該著作権の表示、使用条件を遵守する必要があります。

※このコンテンツはWeb上での使用を前提とし再編集を加えているため、必ずしも製品添付の取扱説明書と同一ではありません。特にページ順は編集上、入れ替えている場合があります。

※この資料並びにコンテンツの内容は、それぞれの商品の発売時点のものです。

※デザイン、仕様は商品改良のため予告なく変更する場合があります。

感動をデザインします

TWINBIRD
ZABADY

家庭用

防水ポータブルテレビ

VL-J752

取扱説明書



Li-ion 00 SDHCロゴは商標です。

本機を使用できるのは日本国内のみで、
国外では使用できません。

This unit is designed for use in
Japan only and can not be used
in any other country

- このたびは、お買い上げいただきまして、誠にありがとうございました。
- この取扱説明書をよくお読みのうえ、ご使用ください。
特に「安全上のご注意」は、ご使用前に必ずお読みいただき、安全にご使用ください。
- この取扱説明書は必ず保管し、必要なときにお読みください。
- この製品は一般家庭用です。業務用などにご使用にならないでください。

目次

安全上のご注意 必ずお守りください

バッテリーパック（内蔵）について.....	3
本体について.....	3
充電台について.....	4
防滴外付けアンテナについて.....	4
電源について.....	5

使用上のご注意

結露について.....	5
防水について（本体のみ）.....	5

本製品でご覧になれるテレビ放送

ワンセグ放送とは？.....	6
----------------	---

各部の名称とはたらき

本体.....	7
充電台.....	8
ACアダプター.....	8
防滴外付けアンテナ.....	8
本体を充電台に取付ける.....	8

電源について

バッテリーパック.....	9
バッテリーパックを充電する.....	9
主電源を入れる.....	10
ACアダプターの使いかた.....	10

ワンセグ放送を見る

準備.....	11
ワンセグ放送を見る.....	11
受信状態を調整する.....	12
番組表を見る.....	14
番組内容を確認する.....	15
音声を切り替える.....	16
字幕を切り替える.....	17
画質を調節する.....	17
ヘッドホンで音声を聞く.....	18
別売品について.....	18

録画する

準備.....	19
---------	----

録画する.....	19
予約録画する.....	20

再生する

準備.....	24
再生時の操作.....	24
録画した番組を削除する.....	25

SDカード

SDカードの録画再生条件.....	27
SDカードに関するご注意.....	27
SDカードの挿入と取り出し.....	27
SDカードの情報を見る.....	28
SDカードを初期化する.....	28

チャンネル設定

チャンネルリストの地域を設定する（初期状態）.....	29
チャンネルリストの地域を設定する（追加・変更）.....	29
チャンネルをスキャンする.....	30
チャンネルリストを選択する.....	31

その他の設定

記録条件を設定する.....	32
本体の設定を初期化する.....	33

バッテリーパックの交換とリサイクルについて

バッテリーパックの取りはずし.....	34
バッテリーパックの取付け.....	35

こんなときは

.....	35
-------	----

お手入れ

.....	38
-------	----

製品を廃棄するとき

.....	38
-------	----

アフターサービス

.....	38
-------	----

仕様



.....	39
-------	----

安全上のご注意

必ずお守りください

製品および取扱説明書には、お使いになるかたや他の人への危害と財産への損害を未然に防ぎ、安全に正しくお使いいただくために、重要な内容を記載しています。次の内容（表示・図記号）をよく理解してから本文をお読みになり、記載事項をお守りください。

●表示の説明









 危険 「死亡または重傷を負う差し迫った危険の発生が想定される」内容です。	 警告 「死亡または重傷を負うことが想定される」内容です。	 注意 「傷害を負う、または物的損害が発生することが想定される」内容です。
--	--	--

●図記号の説明

    は、してはいけない「禁止」の内容です。	 は、必ず実行していただく「強制」の内容です。
---	--













バッテリーパック（内蔵）について

危険

-  **禁止** 火の中に投入したり加熱しないでください。
電解液が吹き出したり破裂する原因になります。
-  **禁止** ⊕端子を針金などの金属で接続したり、金属製のネックレスやヘアピンなどと一緒を持ち運んだり、保管しないでください。
電極がショートすると破裂、発火の恐れがあります。
-  **禁止** 取り出したバッテリーパックは充電しないでください。
破裂、火災の原因になります。
-  **分解禁止** バッテリーパック自体の分解や改造をしないでください。
液漏れ、発熱、破裂の原因になります。
-  **禁止** バッテリーパックは、本製品以外に接続したり使用したりしないでください。
液漏れ、発熱、破裂の原因になります。
-  **禁止** 電池が液漏れしたときは素手で液をさわらないでください。
液が目に入ったときは、すぐに水道水などのきれいな水で充分に洗い、ただちに医師に相談してください。液が身体や衣服についたときも、すぐにきれいな水で洗い流し、必要なときは医師に相談してください。
-  **水ぬれ禁止** 水や海水につけたり、ぬらしたりしないでください。
電池端子がさびたり発熱の原因になります。
-  **禁止** 強い衝撃を与えたり、投げつけたりしないでください。
液漏れ、発熱の原因になります。
-  **禁止** 火のそばや直射日光にあたる場所など、高温の場所で使用、保管、放置をしないでください。

本体について

警告

-  **分解禁止** 絶対に分解・修理・改造は行わないでください。
発火・感電・けがの原因になります。
修理は、お買い上げの販売店または、「お客様サービス係」にご相談ください。
-  **禁止** 使用中は、本体やACアダプターを布や布団でおおったり、包んだりしないでください。
熱がこもり、火災やケースの変形の原因になります。
風通しの良い状態でご使用ください。
-  **禁止** 浴室等の水回りで使う場合は必ずジャックカバーを閉じ、内蔵のバッテリーパックで使用してください。
ACアダプターや充電台は使用しないでください。感電や故障の原因になります。
-  **ぬれ手禁止** 濡れた手でACアダプターを抜き差ししないでください。
感電の原因になります。
-  **プラグを抜く** 煙がでたり、変なにおいや音がする場合は、すぐに主電源・アンテナスイッチを「切」にして、ACアダプターや充電台から取りはずし、販売店または「お客様サービス係」にご相談ください。
異常のまま使用すると火災・感電の原因になります。
-  **プラグを抜く** 内部に水が入った場合は、主電源アンテナスイッチを「切」にして、ACアダプターや充電台から取りはずし、販売店または「お客様サービス係」にご相談ください。
そのまま使用すると火災・感電の原因になります。
特にお子様のいるご家庭ではご注意ください。
-  **禁止** 自動車などの運転中や歩行中は絶対に使用しないでください。
交通事故や転倒の原因になります。
-  **強制** 付属の専用ACアダプターを使用してください。
専用のACアダプター以外を使用すると、火災や故障の原因になります。
-  **強制** 専用のACアダプターは日本国内専用です。交流100Vでお使いください。
故障の原因になります。
-  **強制** 長期間使わないときや、お手入れのときは、ACアダプターを抜いてください。通電状態で放置、保管すると、絶縁劣化、ろう電などにより、火災の原因になることがあります。
SDカードは、保護のため取り出しておいてください。
-  **強制** 病院内や航空機内では、病院や航空会社の指示に従ってください。本製品からの電磁波などが、計器類に影響を及ぼすことがあります。
-  **禁止** SDカードは、乳幼児の手の届くところに置かないでください。
誤って飲み込むと、身体に悪影響を及ぼします。
万一飲み込んだら、すぐに医師にご相談ください。

バッテリーパック（内蔵）について

本体について

注意

- 強制** ジャックカバーの開閉は十分に水をふき取った後、湿気がなく水がかからない場所で乾いた手で行ってください。
湿度の高い場所でジャックカバーの開閉は絶対に行わないでください。故障の原因になります。
- 注意** お子様がスタンドに手を入れないように注意してください。
スタンドに手などをはさまれてけがをすることがあります。
- 禁止** 故意に水中に沈めないでください。
故障の原因になります。
- 禁止** 窓を閉めきった自動車の中や、直射日光が当たる場所など、温度が高くなる場所に放置しないでください。
本体や部品に悪い影響を与え、変形や故障の原因になります。
- 禁止** 火気の近くで使用しないでください。
火災・感電や故障の原因になります。
- 禁止** 電源を入れたまま長時間、直接触れて使用しないでください。
本製品の温度が高い部分に長時間、直接触れていると低温やけどの原因になることがあります。
- 禁止** アンテナを目や顔に近づけたり、人に向けしないでください。
アンテナの先端に接触して、けがの原因になることがあります。
アンテナを使用するときは、十分注意してください。
- 強制** 持ち運びするときは、ロッドアンテナをたたんでください。ロッドアンテナを持たないでください。
ロッドアンテナが引っかかったり、当たったり、破損したりしてけがの原因になります。
- 禁止** 風呂場やシャワー室など、湿度の高い場所には長時間、放置しないでください。
故障の原因になります。
- 禁止** ぐらついた台の上や傾いたところなど、不安定な場所に置かないでください。
落ちたり、倒れたりしてけがや故障の原因になります。
- 注意** ヘッドホンをご使用になるときは、音量を上げすぎないようにご注意ください。
耳を刺激するような大きな音量で長時間続けて聞くと、聴力に悪い影響を与えることがあります。
- 強制** 移動する場合は、ACアダプターやヘッドホンははずしてください。
コードが傷ついて火災の原因になったり、転倒してけがの原因になることがあります。
- 禁止** スピーカーに磁気の影響を受けやすいものを近づけないでください。
ラジオ・テレビ・補聴器など（雑音の原因になります。）
キャッシュカード・自動改札用定期券・カセットテープ・時計など（正しく機能しなくなることがあります。）

充電台について

警告

- 水場での使用禁止** 充電台は水のかかるところや、湿度の高いところでは使用しないでください。
充電台は防水ではありません。
感電・故障の原因になります。
- 禁止** 充電台の充電端子どうしを金属のピンやネックレスなどでショートさせないでください。
感電・故障や火災の原因になります。
- 強制** 充電台の充電端子およびACアダプターの電源プラグは定期的には、わらかい布で清掃してください。
火災や感電の原因になります。
- 強制** 本体が濡れているときは、水をよくふき取ってから充電台にのせてください。
充電台は防水ではありません。
感電・故障の原因になります。
- 禁止** ACアダプターの使用中は、布や布団でおおったり、包んだりしないでください。
熱がこもり、火災やケースの変形の原因になります。
風通しの良い状態でご使用ください。
- ぬれ手禁止** 濡れた手でACアダプターを抜き差ししないでください。
感電の原因になります。
- 強制** 付属の専用ACアダプターを使用してください。
専用のACアダプター以外を使用すると、火災や故障の原因になります。
- 強制** 専用ACアダプターは日本国内専用です。交流100Vでお使いください。
故障の原因になります。

注意

- 禁止** 本体を充電台に取付けたまま、移動したりはげしく動かさないでください。
はずれて落下し、破損やけがの恐れがあります。
- 禁止** ぐらついた台の上や傾いたところなど、不安定な場所に置かないでください。
落ちたり、倒れたりしてけがや故障の原因になります。

防滴外付けアンテナについて

注意

- 禁止** 磁気に弱いものに近づけないでください。
ラジオ・テレビ・補聴器など（雑音の原因になります。）
キャッシュカード・自動改札用定期券・カセットテープ・時計など（正しく機能しなくなることがあります。）
- 禁止** 子供だけで使わせたり、幼児の手の届くところに置かないでください。
ケーブルが絡みついたりして、思わぬ事故の恐れがあります。
- 禁止** アンテナを目や顔に近づけたり、人に向けしないでください。
また、机の上や壁面などに設置する際は、位置や高さにも十分注意してください。
アンテナの先端に接触して、けがの原因になることがあります。
- 禁止** 強い衝撃を与えないでください。
落としたり、強い衝撃を与えると、破損の原因になります。
- 禁止** ケーブルを傷つけたり、加工したり、無理に曲げたり、引っ張ったり、ねじったり、重い物を載せたり、挟んだりしないでください。
断線の原因になります。
- 禁止** 故意に水中に沈めないでください。
風呂場やシャワー室など、湿度の高い場所には長時間放置しないでください。
また、水場での使用後は、柔らかい布で水分を拭き取ってください。
錆びたり、故障の原因になります。

電源について

警告

ACアダプター接続時の注意

次のことをお守りください。誤った使いかたをすると発熱などにより火災の原因になります。



強制

ACアダプターはコンセントにプラグの根本まで確実に差し込んでください。



禁止

ACアダプターのコードは束ねたまま使用しないでください。



コンセントの単独使用

タコ足配線はしないでください。

ACアダプターのコードを傷つけない

無理な使いかたをするとACアダプターのコードが破損しますので、次のようなことをお守りください。

ACアダプターのコードが傷んだときは、販売店または「お客様サービス係」にご相談ください。そのまま使用すると、火災、感電の原因になります。



禁止

電源コードを傷つけたり、破損したり、加工したり、無理に曲げたり、引っ張ったり、ねじったり、束ねたりしないでください。また重い物を載せたり、挟み込んだりすると、電源コードが破損し、火災・感電の原因になります。



禁止

熱器具に近づけないでください。

定期的な点検を



強制

プラグにほこり等がたまると、湿気等で絶縁不良となり、火災の原因になります。電源コンセントとACアダプターの間にはホコリが付着していないか、ACアダプターのコードに傷みがないか、ACアダプターの接続がゆるくなっていないかなどを定期的に点検してください。

雷が鳴り出したら



禁止

ACアダプターには絶対に触れないでください。

感電の原因になります。

バッテリーパックについて

次のようなことはしないでください。事故や故障、破裂、発火、けがの原因になります。



禁止

専用のバッテリーパック以外は使用しないでください。



禁止

バッテリーパックの交換または製品の廃棄時以外では、バッテリーパックを取り出さないでください。



禁止

バッテリーパックを加熱、分解、ショートさせたり、火の中に投入したりしないでください。



禁止

バッテリーパックを誤った方法で取付けないでください。正しく取付けてください。



禁止

バッテリーパックの端子を針金やヘアピンなどで接続しないでください。

結露について

- 製品が冷えきった状態で温かい室内に持込んだり、急に室温を上げたりすると、動作部品に結露が生じ、正常に動作しない場合があります。このようなときは約2～3時間程度放置してからご使用ください。
- 製品が温まった状態で温度の低い部屋に持ち込んだり、冷水をかけたり、エアコンなどの冷風が直接あたるところに置いたりすると、画面の内側に結露が生じる場合があります。このようなときは、ACアダプターを接続して電源を入れておくと、結露がとれます。

防水について（本体のみ）

本体は JIS IPX7 *相当の防水が施されており、浴室などの水しぶきがかかる場所でも使用できますが、以下の点に十分ご注意ください。

- * IPX7…定められた条件（1 m、30分）で常温の水道水中に没しても内部に水が入らないもの。
- 水中用ではありませんので、水やお湯の中で使用することはできません。特に石けん、洗剤、入浴剤の入った水やお湯に入れると、防水性能に影響を与える恐れがありますのでご注意ください。誤って水中に落とした場合はすぐに拾いあげてください。
- 多量の水や、強い水しぶきをかけないでください。
- 浴室、台所などの水まわりではジャックカバーやバッテリーカバーを開けないでください。ジャックカバーやバッテリーカバーが開いた状態では防水になりませんので、確実に閉まっていることを確認してお使いください。
- ジャックカバーやバッテリーカバーを開閉するときは、十分に水滴をふき取り、水のかかる恐れのない場所に運んでから乾いた手で行ってください。
- 使用後は、浴室などの湿度の高い場所に放置せず、柔らかい布で水をふき取って室内に置いてください。
- ジャックカバーやバッテリーカバーまわりのゴムパッキンは、防水性能を維持するための重要な部品です。汚れや傷がつかないように注意してください。また、ゴムパッキンに毛髪やゴミなどが付着したときは水がかかる恐れのない場所で、柔らかい布でふき取ってください。

注意

水中で使用したり、水まわりでジャックカバーやバッテリーカバーを開いた状態で使用すると、内部に水が侵入する恐れがあります。水の侵入による製品の故障については、保証期間内でも無料修理の対象外となりますのでご注意ください。

本製品でご覧になれるテレビ放送

本製品では、地上デジタル放送のワンセグ放送を視聴することができます。

- 地上アナログ放送や、地上デジタル放送のハイビジョン放送や標準画質放送は受信できません。
- データ放送および緊急警報放送は受信できません。また、地上デジタル放送の双方向サービスは利用できません。

ワンセグ放送とは？

ワンセグ放送とは、携帯機器向けの地上デジタル放送です。

地上デジタル放送は、1つのチャンネルの周波数帯域を13個のセグメントという単位に分割して放送しています。ワンセグ放送は、そのうち1セグメントを利用して放送していることから「ワンセグ（1セグ）」と呼ばれています。

●ワンセグの特徴

受信状態	移動中は、従来のアナログ放送よりも安定して電波を受信できます。電波状態が悪くなると、映像が止まったり、音声が途切れたりすることがあります。
画質	携帯機器向けの放送のため、画質が粗く感じられたり、動きが速い場面ではぎこちなく感じられることがあります。
受信できる地域	地上デジタル放送が開始している地域でご利用いただけます。
便利な使いかた	視聴中のチャンネルの番組表や、番組情報を見ることができます。

ワンセグ放送についての情報は、下記ホームページなどでもご確認ください。
社団法人 デジタル放送推進協会 (Dpa) <http://www.dpa.or.jp/>

! 注意

- ワンセグ放送は2006年末までに全都道府県で放送が開始されましたが、地域や放送局によって受信できない場合がありますので、お使いになる地域の放送局へお問い合わせください。
- 従来のアナログ放送を受信できる地域でも、ワンセグ放送を受信できないことがあります。
- ワンセグ放送が受信可能な地域でも、地形や建物などによって電波がさえぎられる場所や、電波が弱い場所では、受信できない場合があります。また、トンネル・地下・建物内などで電波が届かないときは受信はできません。
- ワンセグ放送は高密度にデータが圧縮処理されているため、受信後にデータを復元処理して画面に表示するまで数秒かかります。そのため時報なども実際の時刻より数秒遅れて表示されますので、ご注意ください。

各部の名称とはたらき

本体

●前面

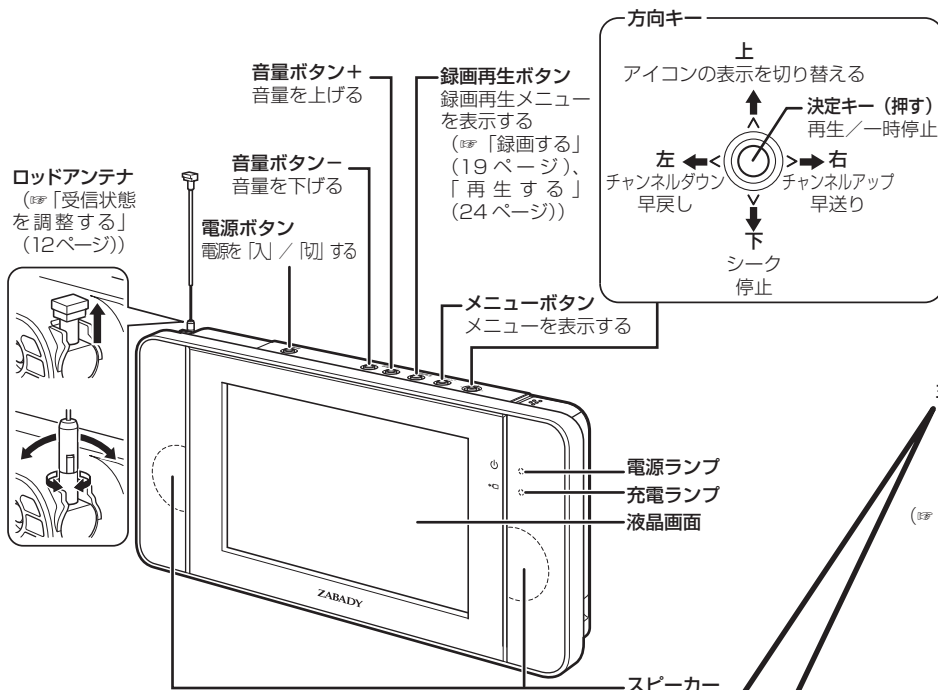

●後面

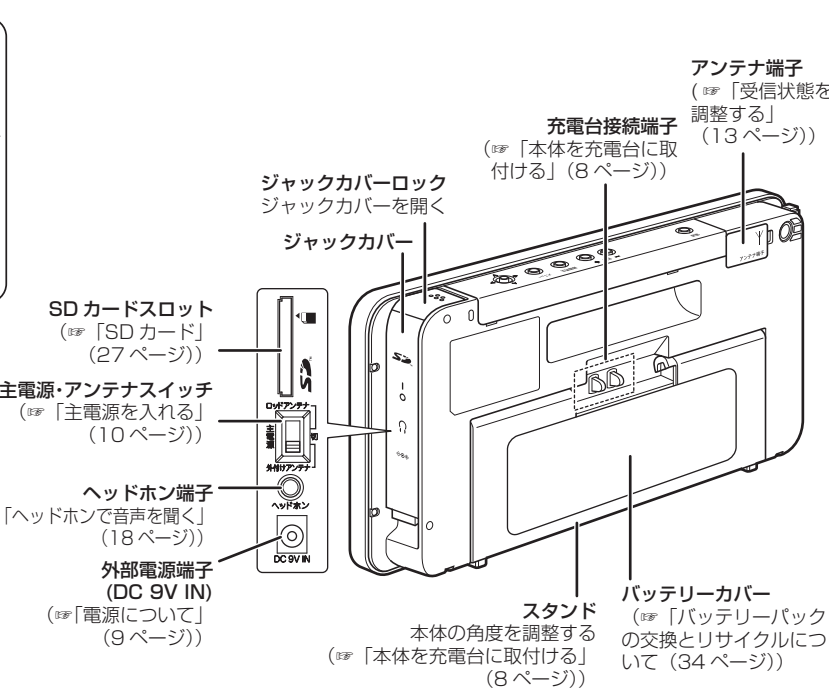

主電源・アンテナスイッチ

主電源の「入」「切」と、受信するアンテナを切り替える。

(※「主電源を入れる」(10ページ)「受信状態を調整する」(12ページ))

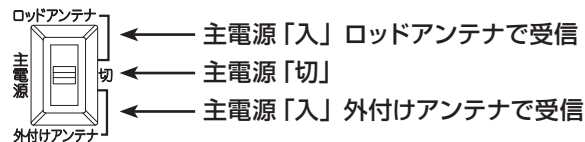

各部の名称とはたらき

充電台

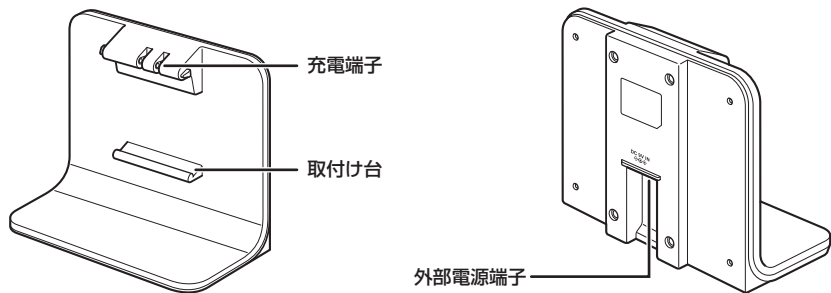

ACアダプター

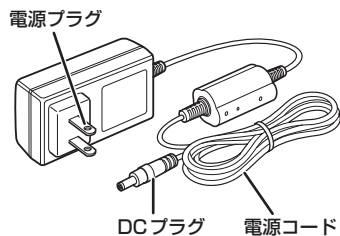

防滴外付けアンテナ

本体のロッドアンテナで受信状態が良くない場合にご使用ください。

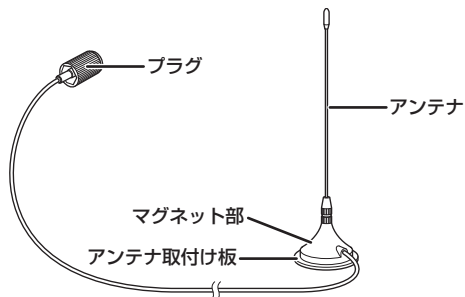

本体を充電台に取付ける

1. ACアダプターのDCプラグを、充電台の外部電源端子に接続します。
2. ACアダプターの電源プラグをコンセントに差し込みます。

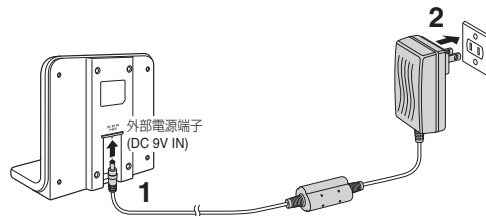

3. 本体スタンドの凹部を充電台の取付け台に合わせます。
4. 本体の充電台接続端子を、充電台の充電端子に差し込みます。

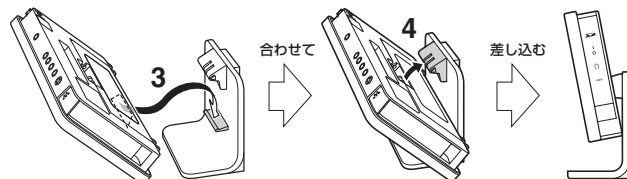

● 本体の角度を調整する

充電台に取付けた本体の角度を見やすいように調整することができます。

● 本体を充電台から取りはずす

斜め上に持ち上げます。

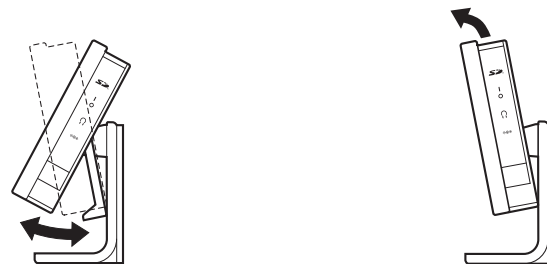

⚠ 注意

本体を充電台に取付けたまま、移動したりはげしく動かさないでください。はずれて落下し、破損やけがの恐れがあります。

電源について

本体は次の2つの電源で動作します。

- バッテリーパック
- AC 電源（付属の AC アダプター使用）

バッテリーパック

近くにコンセントのないお風呂場やアウトドアでもご使用になれます。

お願い

水まわりで使用するときは、必ずバッテリーパックでご使用ください。

バッテリーパックを充電する

バッテリーパックは付属の AC アダプターを使って充電します。
次のような場合は、バッテリーパックを必ず充電してください。

- 本品を初めてお使いになるとき
- バッテリーパックの電池残量が少なくなったとき
- 長時間放置したあとでご使用になるとき

●充電台を使って充電する

1. ACアダプターを充電台とコンセントに接続します。
(☞「本体を充電台に取付ける」の 1、2 (8 ページ) 参照)
2. 本体を充電台に取付けます。
(☞「本体を充電台に取付ける」の 3、4 (8 ページ) 参照)
充電ランプが赤く点灯し、充電が始まります。

! 注意

- 本体の電源が入っているとバッテリーパックは充電できません。電源ボタンを押して電源を切ってください。

3. 充電が終わると、充電ランプが消灯します。

●直接 AC アダプターを接続して充電する

1. 「AC アダプターを充電台に接続する」(10 ページ) を参照して AC アダプターを接続します。
充電ランプが赤く点灯し、充電が始まります。

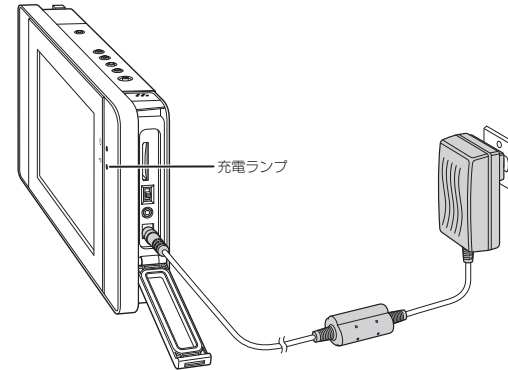

! 注意

- 本体の電源が入っているとバッテリーパックは充電できません。電源ボタンを押して電源を切ってください。

2. 充電が終わると、充電ランプが消灯します。
AC アダプターの接続を抜いて、ジャックカバーを閉めます。

●充電について

- 充電が終了するまでの時間は最大 4 時間です。ただしバッテリーパックの使用状態によって異なります。
- 満充電に近い状態のときは、AC アダプターを接続しても充電ランプが赤く点灯しないことがあります。
- バッテリーパックは、充電と使用を繰り返すと、使用時間が短くなります。
- 周囲の温度が 5 ~ 35℃ の環境で充電してください。
- 本体の温度が低いときや高いときは充電が始まらないことがあります。このようなときは、本体を室温にしばらく置いてから充電してください。

主電源を入れる

お買い上げ時は、主電源・アンテナスイッチは「切」になっています。

1. ジャックカバーロックを押して、ジャックカバーを開きます。

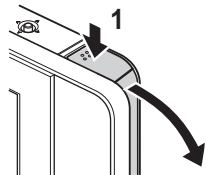

2. 主電源・アンテナスイッチを「ロッドアンテナ」側に切り替えます。



主電源が入り、ロッドアンテナで受信できるようになります。

3. ジャックカバーを閉めます。

注意

ジャックカバーが開いた状態では、本体は防水になりません。必ずジャックカバーを閉めてご使用ください。

お知らせ

防滴外付けアンテナを使用する場合は、主電源・アンテナスイッチを「外付けアンテナ」側に切り替えてください。

ACアダプターの使いかた

付属の AC アダプターを充電台に接続するか、直接本体に接続して使用します。

● AC アダプターを充電台に接続する

充電台に本体を取付けると、視聴や録画を長時間連続して行うことができます。また、使い終わったらそのまま充電することもできます。

注意

本体に水滴がついていないか確認してください。水滴は、柔らかい布で拭き取ってから充電台に取付けてください。

1. ACアダプターを充電台とコンセントに接続します。
(※ 「本体を充電台に取付ける」の1、2(8ページ)参照)
2. 本体を充電台に取付けます。
(※ 「本体を充電台に取付ける」の3、4(8ページ)参照)

● AC アダプターを直接本体に接続する

1. ジャックカバーロックを押して、ジャックカバーを開きます。

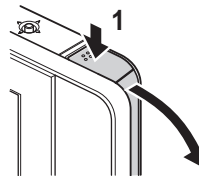

2. ACアダプターの DC プラグを本体の外部電源端子に差し込みます。
3. ACアダプターの電源プラグをコンセントに差し込みます。

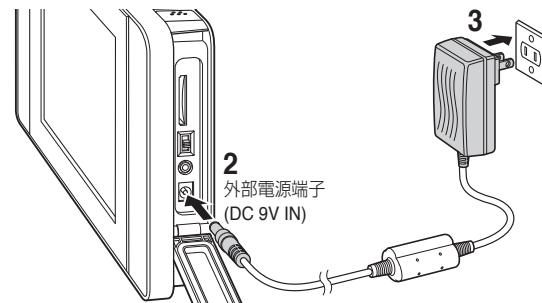

注意

- ACアダプターを接続した場合は、ジャックカバーが開いた状態になるため、防水にはなりません。
- 付属品以外の AC アダプターは絶対に使用しないでください。故障の原因になります。

ワンセグ放送を見る

準備

1. 電源の準備をします。
(☞「電源について」(9ページ)参照)
2. 主電源を入れます。
(☞「主電源を入れる」(10ページ)参照)
3. 初めてお使いになるときは、チャンネルの設定をします。
(☞「チャンネル設定」(29ページ)参照)

ワンセグ放送を見る

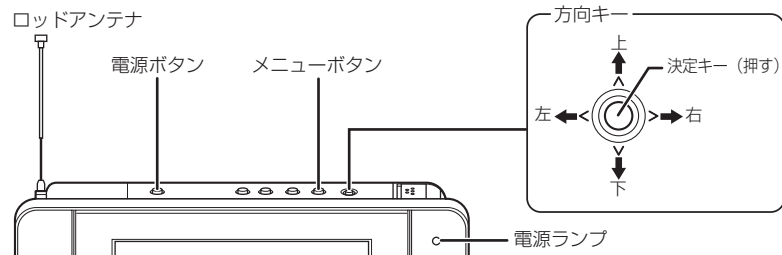

1. ロッドアンテナを伸ばします。
主電源・アンテナスイッチが「ロッドアンテナ」側になっていることを確認します。
受信状態が良くない場合は、防滴外付けアンテナをご使用ください。(☞「防滴外付けアンテナを使って」(13ページ))

注意

ロッドアンテナを無理に引き出すと折れや抜けの原因になります。

2. 電源ボタンを押して電源を入れます。
電源ランプが緑色に点灯します。
3. 選局します。
選局には次の3つの方法があります。

① 方向キーを使って

方向キーを右または左に倒して見たいチャンネルを選びます。

② チャンネルリストから選択

- ① メニューボタンを押します。
メニューが表示されます。

メニュー	1/2
①番組表	
②番組内容	
③チャンネルリスト	
④音声切替	
⑤字幕切替	
⑥画質設定	

- ② 方向キーを上または下に倒して「チャンネルリスト」を選択し、決定キーを押します。
チャンネルリストが表示されます。

メニュー	1/2
①番組表	
②番組内容	
③チャンネルリスト	
④音声切替	
⑤字幕切替	
⑥画質設定	

チャンネルリスト 現在の設定

チャンネル	放送局名
1	MHK総合
2	テレビTB
3	MHK教育
5	ツバメ放送
7	VLJ

- ③ 方向キーを上または下に倒してチャンネルを選択し、決定キーを押します。
選局したチャンネルの視聴画面に切り替わります。

お知らせ

選局後、映像と音声が表示されるまでに数秒かかります。

③ シークして選局する

移動中など地域設定と異なる電波地域になった際、地域設定のチャンネルリストに関係なく周波数帯を自動検索して受信可能なチャンネルを見つけることができます。

- ① 方向キーを下に倒します。
シークを開始します。
- ② チャンネルを見つけるとシークが停止し、受信したチャンネルに切り替わります。

ワンセグ放送を見る

4. 受信状態を調整します。

(※ 「受信状態を調整する」(12ページ) 参照)

● 使い終わったら

電源ボタンを押して電源を切ります。緑色の電源ランプが消えます。AC電源を使用している場合は、充電ランプが点灯します。

お願い

- 冬場の乾燥時期などに製品にさわると、指先から静電気が放電し、誤動作する場合があります。ご使用中に誤動作した場合は、いったん電源ボタンを押して電源を入れなおす、または主電源・アンテナスイッチを1度「切」にしてください。

● アイコンの表示を切り替える

電源を入れて画面が表示されると、画面右上にチャンネル、電波マーク、電池マーク、時計のアイコンが表示されます。方向キーを上へ倒して表示されるアイコンを次の手順で切り替えることができます。

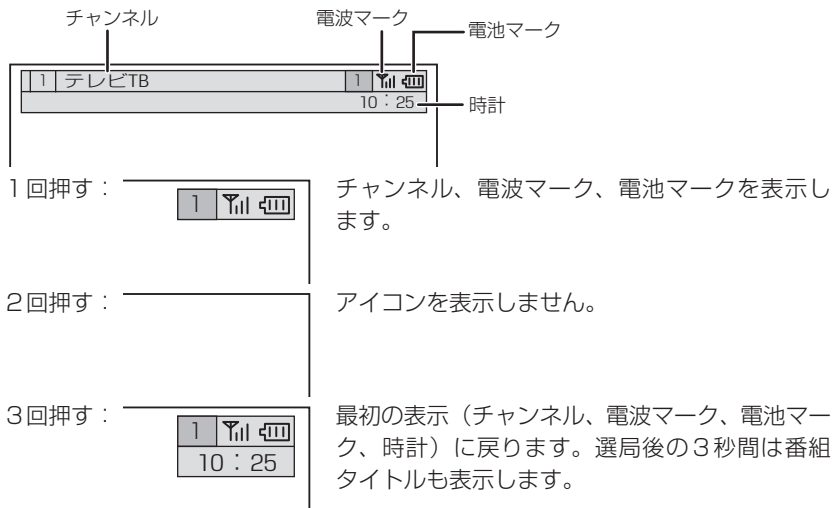

受信状態を調整する

地形や建物などで電波がさえぎられたり、電波が弱いところでは受信状態が悪くなります。受信状態が良くないと、映像が止まったり、音声途切れたり、受信できない場合があります。画面に表示される受信レベル表示を見ながら調整してください。

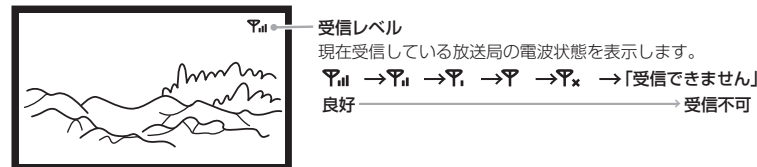

● ロッドアンテナを使って

受信レベル表示を見ながら、ロッドアンテナの向きや長さを調整します。受信場所を変えると受信状態が良くなる場合があります。

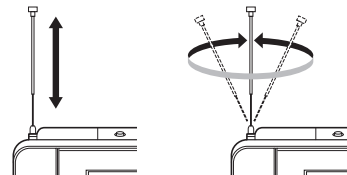

! 注意

- ワンセグ放送が受信可能な地域でも、地形や建物などによって電波がさえぎられる場所や電波が弱い場所では受信できない場合があります。
- トンネル、地下、建物内などで電波が届かない場所では受信できません。
- ロッドアンテナには無理な力を加えたりしないでください。故障の原因になります。
- ケーブルテレビをご覧のご家庭は、電波状態が悪い可能性があるため、一部またはすべてのチャンネルが受信できない場合があります。

ワンセグ放送を見る

●防滴外付けアンテナを使って

受信状態がよくない場合は、付属の防滴外付けアンテナを使用して、受信状態を改善することができます。

防滴外付けアンテナは、水場でもご使用いただけます。使用後は、必ず水分を良くふき取ってください。

1. ジャックカバーを開き、主電源・アンテナスイッチを「外付けアンテナ」側に切り替えます。



⚠ 注意

「外付けアンテナ」側に切り替えないと、防滴外付けアンテナで受信できません。

2. 本体後面のアンテナ端子のカバーを開けます。

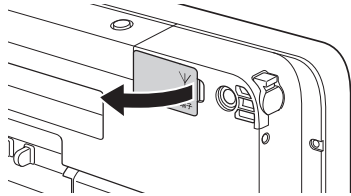

3. 防滴外付けアンテナの接続プラグをアンテナ端子に差し込み、プラグを回して締めます。

4. アンテナを受信状態がよくなる位置に設置します。

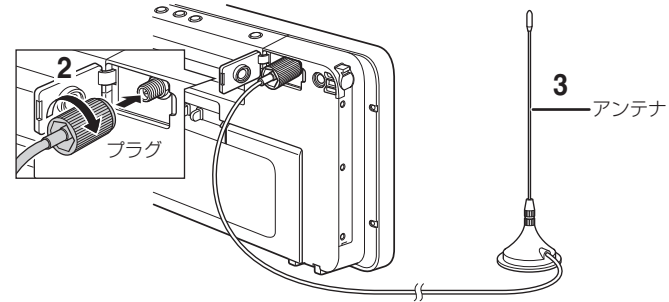

お知らせ

アンテナ底部はマグネットになっています。金属部以外にアンテナを取付ける場合は、アンテナ取付け板を電波の届く位置に貼り付けてください。貼り付ける際は、設置位置の水分や汚れを取り除いてから貼り付けてください。

⚠ 注意

- 防滴外付けアンテナを使用しても、場所や電波状態によって使用地域すべてのチャンネルを受信できない場合があります。
- 受信状態が改善すると、映像や音声は途切れにくくなりますが、ワンセグ放送自体の画質は変わりません。
- ケーブルテレビをご覧のご家庭は、電波状態が悪い可能性があるため一部またはすべてのチャンネルが受信できない場合があります。
- 本体のアンテナ端子や防滴外付けアンテナのプラグ部に水がついた場合は、乾いた綿棒で拭き取ってください。

ワンセグ放送を見る

番組表を見る

現在選局しているチャンネルの番組表を表示します。表示した番組の内容を確認したり、録画を予約することもできます。

1. 番組表を表示するチャンネルを選局します。
2. メニューボタンを押します。
メニューが表示されます。

メニュー	1/2
①番組表	
②番組内容	
③チャンネルリスト	
④音声切替	
⑤字幕切替	
⑥画質設定	

3. 方向キーを上または下に倒して「番組表」を選択し、決定キーを押します。
番組表が表示されます。

メニュー	1/2
①番組表	
②番組内容	
③チャンネルリスト	
④音声切替	
⑤字幕切替	
⑥画質設定	

2010/09/03(金) 16:00	
2	テレビTB
15:00-17:00	ワイドショー
17:00-19:00	お料理
19:00-19:30	ニュース
19:30-20:00	ドラマ

● 番組表から番組内容を確認するには

1. 番組表が表示されている状態で、方向キーを上下または左右に倒して内容を確認したい番組を選択し、決定キーを押します。

2010/09/03(金) 16:00	
2	テレビTB
15:00-17:00	ワイドショー
17:00-19:00	お料理
19:00-19:30	ニュース
19:30-20:00	ドラマ

→

番組内容
録画予約

2. 方向キーを上または下に倒して、「番組内容」を選択し、決定キーを押します。

番組内容が表示されます。

番組内容	2 テレビTB
録画予約	2010/9/3(金) 17:00-19:00
	お料理
	今日のお料理

お知らせ

番組表が画面に表示されるまでに時間がかかることがあります。

! 注意

- 番組表で表示される番組数は、放送局や時間帯によって異なります。
- 番組情報を取得できていないと番組表が表示できません。

ワンセグ放送を見る

●番組を予約録画するには

1. 番組表が表示されている状態で、方向キーを上または左右に倒して予約録画したい番組を選択し、決定キーを押します。

| 2010/09/03(金) 16:00 |

2	テレビTB
15:00-17:00	ワイドショー
17:00-19:00	お料理
19:00-19:30	ニュース
19:30-20:00	ドラマ

番組内容
録画予約

2. 方向キーを上または下に倒して、「録画予約」を選択し、決定キーを押します。

選択した番組が予約一覧に追加され、録画が予約されます。

番組内容
録画予約

●メニュー画面に戻るには

方向キーを左に何度か倒します。

●視聴画面に戻るには

メニューボタンまたは録画再生ボタンを押します。

番組内容を確認する

現在視聴している番組の内容を画面に表示します。

1. メニューボタンを押します。

メニューが表示されます。

メニュー	1/2
①番組表	
②番組内容	
③チャンネルリスト	
④音声切替	
⑤字幕切替	
⑥画質設定	

2. 方向キーを上または下に倒して「番組内容」を選択し、決定キーを押します。

番組内容が表示されます。

メニュー	1/2
①番組表	
②番組内容	
③チャンネルリスト	
④音声切替	
⑤字幕切替	
⑥画質設定	

→

2	テレビTB
2010/9/3(金) 15:00-17:00	
ワイドショー	
今日の特集	

内容が1ページに納まらない場合は、方向キーを上または下に倒してページを切り替えます。

! 注意

- 番組によっては番組内容が表示されない場合があります。
- 番組情報を取得できていないと番組内容が表示できません。

ワンセグ放送を見る

音声を切り替える

2 カ国語（二重）放送や、マルチ放送の番組を見るときに切り替えます。

● 音声多重を切り替える

1. メニューボタンを押します。
メニューが表示されます。

メニュー 1/2
①番組表
②番組内容
③チャンネルリスト
④音声切替
⑤字幕切替
⑥画質設定

2. 方向キーを上または下に倒して「音声切替」を選択し、決定キーを押します。

メニュー 1/2	メニュー 1/2
①番組表	①番組表
②番組内容	②番組内容
③チャンネルリスト	③チャンネルリスト
④音声切替	④音声切替 音声多重切替
⑤字幕切替	⑤字幕切替 音声切替
⑥画質設定	⑥画質設定

3. 方向キーを上または下に倒して「音声多重切替」を選択し、決定キーを押します。

メニュー 1/2		
①番組表		
②番組内容		
③チャンネルリスト		
④音声切替	音声多重切替	● 主音声
⑤字幕切替	音声切替	副音声
⑥画質設定		主・副音声

現在の設定

4. 方向キーを上または下に倒して音声を選択し、決定キーを押します。

● 音声を切り替える

1. メニューボタンを押します。
メニューが表示されます。

メニュー 1/2
①番組表
②番組内容
③チャンネルリスト
④音声切替
⑤字幕切替
⑥画質設定

2. 方向キーを上または下に倒して「音声切替」を選択し、決定キーを押します。

メニュー 1/2	メニュー 1/2
①番組表	①番組表
②番組内容	②番組内容
③チャンネルリスト	③チャンネルリスト
④音声切替	④音声切替 音声多重切替
⑤字幕切替	⑤字幕切替 音声切替
⑥画質設定	⑥画質設定

3. 方向キーを上または下に倒して「音声切替」を選択し、決定キーを押します。

メニュー 1/2		
①番組表		
②番組内容		
③チャンネルリスト		
④音声切替	音声多重切替	● 音声1
⑤字幕切替	音声切替	音声2
⑥画質設定		

現在の設定

4. 方向キーを上または下に倒して音声を選択し、決定キーを押します。

⚠ 注意

音声2が放送されていないときは、自動的に音声1になります。

ワンセグ放送を見る

字幕を切り替える

字幕情報のある番組を見るときに、表示する字幕を選択します。

1. メニューボタンを押します。

メニューが表示されます。

メニュー	1/2
①番組表	
②番組内容	
③チャンネルリスト	
④音声切替	
⑤字幕切替	
⑥画質設定	

2. 方向キーを上または下に倒して「字幕切替」を選択し、決定キーを押します。

メニュー	1/2
①番組表	
②番組内容	
③チャンネルリスト	
④音声切替	
⑤字幕切替	
⑥画質設定	



メニュー	1/2
①番組表	
②番組内容	
③チャンネルリスト	
④音声切替	字幕1
⑤字幕切替	字幕2
⑥画質設定	●字幕オフ

現在の設定

3. 方向キーを上または下に倒して字幕を選択し、決定キーを押します。

画質を調節する

液晶画面の明るさ、コントラスト、バックライト、色の濃さを調節することができます。

1. メニューボタンを押します。

メニューが表示されます。

メニュー	1/2
①番組表	
②番組内容	
③チャンネルリスト	
④音声切替	
⑤字幕切替	
⑥画質設定	

2. 方向キーを上または下に倒して「画質設定」を選択し、決定キーを押します。

画質設定画面が表示されます。

メニュー	1/2
①番組表	
②番組内容	
③チャンネルリスト	
④音声切替	
⑤字幕切替	
⑥画質設定	



画質設定	
① 明るさ	9/16
② コントラスト	9/16
③ バックライト	標準
④ 色の濃さ	9/16

3. 方向キーを上または下に倒して調節する項目を選択します。

4. 方向キーを右または左に倒して選択した項目の値を調節します。

明るさ、コントラスト、色の濃さは1～16の16段階の調節ができます。バックライトは、明るい、標準、暗いの3段階の調節ができます。

5. 決定キーを押して、設定を保存します。

⚠ 注意

- 10秒間操作しないと設定を保存せず、視聴画面に戻ります。
- 決定キーを押さないと、設定は保存されません。

ワンセグ放送を見る

ヘッドホンで音声を聞く

市販のヘッドホンをヘッドホン端子に接続すると、スピーカーからの音を消してヘッドホンで音声を楽しむことができます。

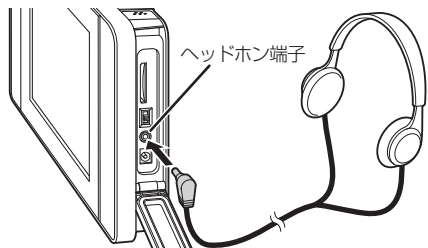

注意

- ヘッドホンを接続した場合は、ジャックカバーが開いた状態になるため、防水にはなりません。
- 大きな音量で長時間お聞きになると、聴力に悪影響が出る可能性がありますので、ご注意ください。

別売品について

本製品には、別売品として「カーアダプター」があります。別売品をご希望の方は、「お客様サービス係」までご相談ください。

●カーアダプター

別売りのカーアダプターを使用すると、車内のシガーライターソケットから電源をとることができます。

カーアダプター (品番: VD-CH40)
価格 3,675 円 (本体価格 3,500 円) / 送料別
(2011 年 1 月現在の価格です。変更することもあります。)

- ジャックカバーを開きます。
- 外部電源端子にカーアダプターの DC プラグを接続します。

3. カーアダプターをシガーライターソケットにしっかりと差し込みます。

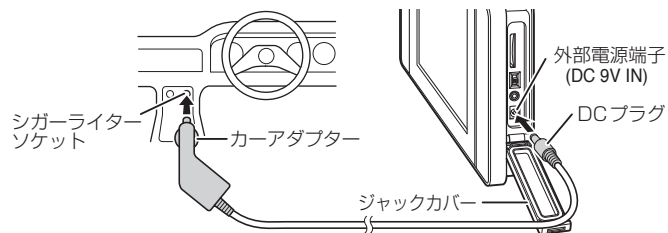

警告

- 安全運転のため、運転者は運転中に使用しないでください。運転に支障をきたし、交通事故の原因になります。
- 同乗者がお使いになる場合でも十分にご注意ください。運転に影響を与える可能性があるときは、ご使用をおやめください。

注意

- 当社指定別売品 (VD-CH40) 以外のカーアダプターは絶対に使用しないでください。故障の原因になります。
- カーアダプター VD-CH40 は DC12V 専用です。トラック、バスなどの DC24V のシガーライターソケットには接続しないでください。
- 車種によっては、プラグのサイズがシガーライターソケットの口径や奥行きに合わず、取付けられないことがあります。(外国車や一部の国産車)
- お使いになる前に必ず車のシガーライターソケット内をきれいに清掃してください。ソケットの中がタバコの灰やホコリで汚れていると、接触不良により接続部が熱くなることがあります。
- 使用するとき以外は、カーアダプターを本体とシガーライターソケットの両方から抜いてください。

録画する

番組を録画するには、本体にSDカードを挿入しておいてください。(使用可能なSDカードは「SDカード」(27ページ)をご確認ください。)

注意

- 録画の際はアンテナを電波状態の良い方向に向けるなどして、録画するチャンネルが受信できることを確認し、アンテナマークの本数ができるだけ多くなるようにしてください。
- 受信状態が悪い場合は、防滴外付けアンテナのご使用をおすすめします。
- 録画の際はACアダプターのご使用をおすすめします。バッテリーパックの動作だと、バッテリーパックの電池残量不足で録画が中断する恐れがあります。
- SDカードの空き容量がなくなると録画できません。録画前に「SDカード情報」からSDカードの残量を確認してください。(※「SDカードの情報を見る」(28ページ)参照)
- SDカードの容量や録画可能番組数(1枚のSDカードにつき99番組まで)がいっぱいになる前に、不要な番組は削除してください。(※「録画した番組を削除する」(25ページ)参照)

準備

1. SDカードを挿入します。

注意

SDカードの書き込み禁止スイッチが「LOCK」になっていると、録画ができません。「LOCK」と反対側にして挿入してください。

2. 電源ボタンを押して電源を入れます。

電源ランプが緑色に点灯します。

3. 録画したい番組を選局します。

(※「ワンセグ放送を見る」(11ページ)参照)

録画する

本体で視聴している番組を次の手順で録画することができます。

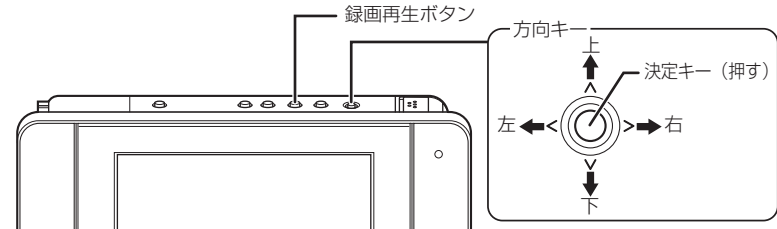

1. 録画再生ボタンを押します。

録画再生
①再生
②録画

2. 方向キーを上または下に倒して「録画」を選択し、決定キーを押します。

録画再生	録画再生
①再生	①再生 録画開始
②録画	②録画 番組表録画予約
	予約一覧/新規予約

3. 方向キーを上または下に倒して「録画開始」を選択し、決定キーを押します。

録画が始まります。

録画中に電源ボタンを押すと

録画中に電源ボタンを押すと、終了画面が表示され、画面が消えて電源ランプが点滅します。裏録画(録画のみ実行状態)になり、録画は継続されています。

● 録画を終了する

1. 録画再生ボタンを押します。

2. 決定キーを押します。

録画が終了します。

番組録画自動終了が設定されていると

録画中の番組が終了すると同時に録画も終了します。(※「番組録画自動終了を設定する」(32ページ)参照)

録画する

●録画についてのご注意

- 録画開始時および停止時の処理に数秒かかる場合があります。
- 録画中は以下の操作ができません。
 - チャンネル選局（方向キー：左右下）
 - 録画（録画予約もできません。録画再生ボタンは録画停止操作になります）
 - 再生（録画再生ボタンは録画停止操作になります）
 - メニュー（番組表、番組内容、チャンネルリスト、チャンネル設定、録画設定、その他）
- 録画した番組は、お客様が個人で楽しむほかは、著作権法上、権利者に無断で使用できません

●録画が正常に行われなときは

次のような原因が考えられます。適切に対処してください。

- バッテリーパックの電池残量がない
- バッテリーパックが取付けられていない
- ACアダプターが接続されていない
- 電波の受信状況が不安定、または受信できなくなった
- 録画可能なSDカードではない、または本体にSDカードがしっかり差し込まれていない（初期化が必要だったり、残量や録画可能番組数がいっぱいの場合には録画できません）
- 1つのファイルで連続録画可能時間（約11時間30分）を超えている録画をした（1つの番組で連続録画可能時間を超えてしまう場合は、2つ以上のファイルになるように録画してください）

予約録画する

録画の予約は、番組表を使って予約する方法と、番組の放送局と開始、終了日時を設定する方法（新規予約）があります。

⚠注意

- 予約録画をする際は、チャンネルリストが「ホーム」になっていることを確認してください。（※「チャンネル設定」（29ページ）参照）
- 放送中の番組は番組表から予約録画できません。
- 他の録画予約と時間帯が重複する場合は予約できません。
- 最大予約件数の16件になると、それ以上予約できなくなります。

●予約録画を設定する前に

予約録画を登録、実行するには、本体に正しい時刻が設定されている必要があります。通常は、放送波に含まれる時刻信号を検知し、時刻を自動的に設定しています（手動設定はできません）。本体からバッテリーパックを取りはずしたり、主電源・アンテナスイッチを「切」にすると、時計設定がクリアされます。このようなときは予約録画が実行できませんので、ワンセグ放送を受信して画面右上の時計が正しく表示されることを確認してください。

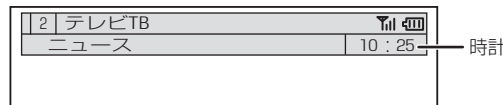

●番組表から予約する

- 録画予約するチャンネルを選局します。
- 録画再生ボタンを押します。



- 方向キーを上または下に倒して「録画」を選択し、決定キーを押します。



- 方向キーを上または下に倒して「番組表録画予約」を選択し、決定キーを押します。

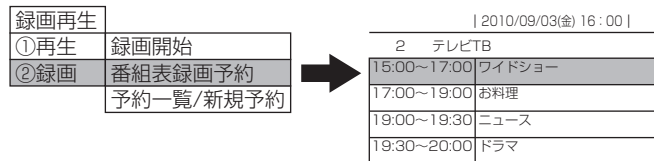

- 方向キーを上下または左右に倒して予約する番組を選択し、決定キーを押します。

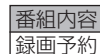

録画する

6. 方向キーを上または下に倒して「録画予約」を選択し、決定キーを押します。

選択した番組が予約一覧に登録されます。



●新規予約する

1. 録画再生ボタンを押します。

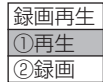

2. 方向キーを上または下に倒して「録画」を選択し、決定キーを押します。



3. 方向キーを上または下に倒して「予約一覧 / 新規予約」を選択し、決定キーを押します。

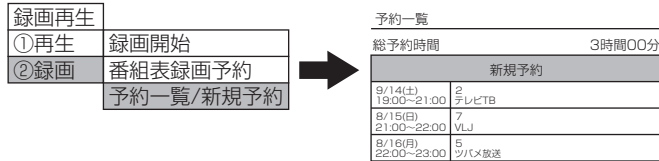

4. 方向キーを上下または左右に倒して「新規予約」を選択し、決定キーを押します。

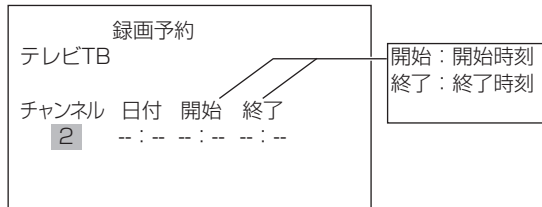

開始：開始時刻
終了：終了時刻

5. 方向キーを右または左に倒して設定する項目を選択します。
6. 方向キーを上または下に倒して選択した項目の値を変更します。

7. 一番右の項目（終了時刻）の設定が終わったら決定キーを押します。
設定した番組が予約一覧に登録され、予約一覧画面に戻ります。

●予約を確認する

1. 予約一覧画面を表示します。

(※ 「新規予約する」(21ページ) 参照)

予約一覧	
総予約時間	3時間00分
新規予約	
9/14(土) 19:00~21:00	2 テレビTB
9/15(日) 21:00~22:00	7 VLJ
9/18(月) 22:00~23:00	5 ソバノ放送

2. 方向キーを上または下に押しして一覧表示をスクロールします。

●予約録画の実行

予約録画は本体の電源が入っていても、入ってなくても実行することができます。

録画中はチャンネルを切り替えることはできません。

電源を切っているときは

- 予約時刻の5分前に自動的に電源が入り、準備を始めますが、画面には何も表示されません。
- 予約時刻になると録画が始まり電源ランプが点滅します。
- 録画中に電源ボタンを押すと、画面に録画中の番組が表示され、視聴することができます。

電源が入っているときは

- 予約開始時間の3分前に予約録画の案内を表示します。
- 予約時刻の1分前になると、予約したチャンネルに切り替わり、予約時刻になると録画を開始します。
- 録画中は画面に **●REC** と表示します。
- 録画中に電源ボタンを押すと、録画を継続したまま電源を切ったときの状態（裏録画）になります。裏録画中は電源ランプが点滅します。

番組録画自動延長が設定されていると

録画予約した終了時刻に関わらず、その予約録画した時間内の番組が終わるまで録画します。(※ 「番組録画自動延長を設定する」(32ページ) 参照)

録画する

● 予約録画の注意

- 予約録画実行時に電波状態が悪いと、予約した番組が正常に録画されない可能性があります。予約録画をするときは、常に電波状態の良いところに設置してください。
- 録画予約開始時刻 3 分前以内に初期化など時間のかかる処理を行うと録画準備ができず、録画が実行されない場合があります。
- 電源がない状態が続き、時刻がリセットされていると予約録画は実行できません。
- 予約録画開始時刻に他の番組を録画中の場合、予約録画を取り消し、録画中の番組の録画を継続します。
- 前の番組の終了時刻と次の番組の開始時刻が同じ時刻になっている場合、前の番組の録画終了処理に時間がかかるため、次の番組の最初約 1 分は録画できません。
- 予約録画開始 1 分前以降、録画を終了するまで以下の操作ができません。
 - チャンネル選局（方向キー：左右下）
 - 録画（録画予約もできません。録画再生ボタンは録画停止操作になります）
 - 再生（録画再生ボタンは録画停止操作になります）
 - メニュー（番組表、番組内容、チャンネルリスト、チャンネル設定、録画設定、その他）

● 予約録画が実行されなかったときは

- 実行できなかった録画予約は、予約一覧に「未実行」と表示され、日時が過ぎても予約一覧に残り、予約件数に含まれます。「未実行」の録画予約を選び、決定キーを押すと、録画されなかった原因が表示されます。確認後速やかに削除してください。
- 「他の実行により録画予約がキャンセルされました」と表示されたときは、録画準備中に別の処理を行っていたり、AC アダプターが外れていたなどの原因が考えられます。

● 予約を変更する

1. 予約一覧画面を表示します。

（※ 「新規予約する」（21 ページ）参照）

予約一覧	
総予約時間	3時間00分
新規予約	
9/14(土) 19:00~21:00	2 テレビTB
9/15(日) 21:00~22:00	7 VLJ
9/16(月) 22:00~23:00	5 ソバメ放送

2. 方向キーを上下または左右に倒して変更したい予約を選択し、決定キーを押します。

予約一覧	
総予約時間	3時間00分
新規予約	
9/14(土) 19:00~21:00	2 テレビTB
9/15(日) 21:00~22:00	7 VLJ
9/16(月) 22:00~23:00	5 ソバメ放送

予約変更
予約削除

3. 方向キーを上または下に倒して「予約変更」を選択し、決定キーを押します。

録画予約			
テレビTB			
チャンネル	日付	開始	終了
2	09/14	19:00	21:00

4. 方向キーを右または左に倒して変更したい項目を選択します。

5. 方向キーを上または下に倒して選択した項目の値を変更します。

6. 一番右の項目（終了時刻）で決定キーを押します。

予約が変更され、予約一覧画面に戻ります。

● 予約を削除する

予約録画開始 1 分前まで録画予約を削除することができます。

1. 予約一覧画面を表示します。

(※ 「新規予約する」(21 ページ) 参照)

予約一覧	
総予約時間	3時間00分
新規予約	
9/14(土) 19:00~21:00	2 テレビTB
8/15(日) 21:00~22:00	7 VLJ
8/18(月) 22:00~23:00	5 ツリバ放送

2. 方向キーを上下または左右に倒して削除したい予約を選択し、決定キーを押します。

予約一覧	
総予約時間	3時間00分
新規予約	
9/14(土) 19:00~21:00	2 テレビTB
8/15(日) 21:00~22:00	7 VLJ
8/18(月) 22:00~23:00	5 ツリバ放送

予約変更
予約削除

3. 方向キーを上または下に倒して「予約削除」を選択し、決定キーを押します。

予約変更
予約削除

「この録画予約を削除しますか？」と表示されます。

4. 方向キーを上または下に倒して「YES」を選択し、決定キーを押します。

選択した予約が削除され、予約一覧画面に戻ります。

● 予約録画を中止する

予約録画開始 1 分前から終了までの間に予約録画を中止することができます。

1. 録画再生ボタンを押します。

「録画停止」と表示されます。

2. 決定キーを押します。

数秒後、録画が停止します。

再生する

SD カードに録画した番組を再生することができます。

準備

1. SD カードを挿入します。
(「SD カード」(27 ページ) 参照)
2. 電源ボタンを押して電源を入れます。
電源ランプが緑色に点灯します。

再生時の操作

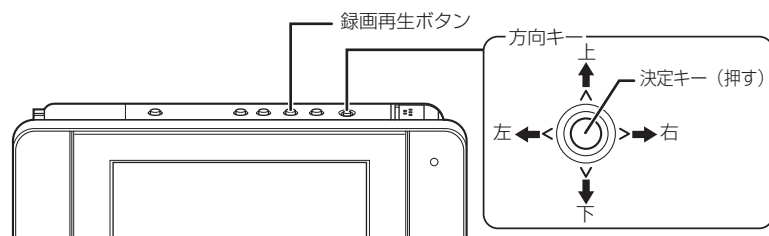

1. 録画再生ボタンを押します。

録画再生
①再生
②録画
2. 方向キーを上または下に倒して「再生」を選択し、決定キーを押します。
再生リストが表示されます。

録画再生	再生リスト		
①再生	日時	チャンネル	番組名
②録画	8/13(金) 19:00~20:00	1	ドキュメント
	8/14(土) 19:00~21:00	2	バラエティ
	8/15(日) 21:00~22:00	5	ドラマ
	8/16(月) 22:00~23:00	5	ニュース

3. 方向キーを上または左右に倒して再生したい番組を選択し、決定キーを押します。

再生リスト

日時	チャンネル	番組名
8/13(金) 19:00~20:00	1	ドキュメント この番組を再生 この番組を削除
8/14(土) 19:00~21:00	2	バラエティ 全番組を削除
8/15(日) 21:00~22:00	5	ドラマ
8/16(月) 22:00~23:00	5	ニュース

4. 方向キーを上または下に倒して「この番組を再生」を選択し、決定キーを押します。
再生が始まります。

お知らせ

- 再生リストに表示される番組名は、最初に録画した時間帯の番組名になります。複数の番組を1つのファイルに保存した場合や録画開始時間が前の番組にかかっていた場合でも最初の番組名のみ表示します。
- 他の機器で録画した番組は、選択、再生出来ない場合があります。
- 正常に録画できなかった場合、再生できないことがあります。
- 受信状態が悪いところで録画したファイルを再生すると、映像が乱れたり、止まったりする可能性があります。

● 再生を停止する (停止位置記憶)

次に再生したときは、停止した位置から始まります。
停止位置は、ひとつの録画番組ごとに記憶します。

● 方法 1

1. 録画再生ボタンを押します。
「再生停止」が表示されます。
2. 決定キーを押します。

● 方法 2

1. 方向キーを下に 1 回倒します。
3 秒後に再生リストに戻ります。

注意

- SDカードの書き込み禁止スイッチが「LOCK」になっていると、停止位置の記憶ができません。「LOCK」と反対側にして挿入してください。
- 番組によって停止位置記憶の位置が変わることがあります。
- 録画番組によっては、停止位置記憶ができないものがあります。

お知らせ

番組を先頭（最初）から見たいとき

再生を停止し、「再生停止（停止位置記憶）」と表示されている間に、方向キーを下にもう1回倒します。
「再生停止（停止位置解除）」と表示されて、3秒後に再生リストが表示されます。

●一時停止と再生

再生中に決定キーを押します。再生を一時停止します。
一時停止中に決定キーを押すと、再生を再開します。

●早送り

方向キーを右に倒します。倒すたびにスピードが3段階に切り替わります。

元の速度に戻すには

決定キーを押します。

●早戻し

方向キーを左に倒します。倒すたびにスピードが3段階に切り替わります。

元の速度に戻すには

決定キーを押します。

録画した番組を削除する

1枚のSDカードに記録できる番組数や容量には限界があります。不要な番組は削除することをお勧めします。再生リストを表示して削除します。番組ひとつずつ削除することもできますし、記録されているすべての番組を一度に削除することもできます。

注意

- 一度削除した番組は元に戻せません。誤って削除しないようご注意ください。
- 受信状態が悪い環境で記録した番組には再生リストを表示したときに、番組名が表示されません。このようなファイルは削除してください。

●1つの番組を削除する

1. 録画再生ボタンを押します。

録画再生
①再生
②録画

2. 方向キーを上または下に倒して「再生」を選択し、決定キーを押します。 再生リストが表示されます。

録画再生	再生リスト		
①再生	日時	チャンネル	番組名
②録画			
	1	8/13(金) 19:00~20:00	1 ドキュメント
	2	8/14(土) 19:00~21:00	2 パラエティ
	3	8/15(日) 21:00~22:00	5 ドラマ
	4	8/16(月) 22:00~23:00	5 ニュース

3. 方向キーを上下または左右に倒して削除したい番組を選択し、決定キーを押します。

再生リスト			
日時	チャンネル	番組名	
1	8/13(金) 19:00~20:00	1	ドキ <input type="checkbox"/> この番組を再生 <input checked="" type="checkbox"/> この番組を削除 <input type="checkbox"/> 全番組を削除
2	8/14(土) 19:00~21:00	2	パラ <input type="checkbox"/> この番組を再生 <input checked="" type="checkbox"/> この番組を削除 <input type="checkbox"/> 全番組を削除
3	8/15(日) 21:00~22:00	5	ドラマ <input type="checkbox"/> この番組を再生 <input checked="" type="checkbox"/> この番組を削除 <input type="checkbox"/> 全番組を削除
4	8/16(月) 22:00~23:00	5	ニュース <input type="checkbox"/> この番組を再生 <input checked="" type="checkbox"/> この番組を削除 <input type="checkbox"/> 全番組を削除

再生する

4. 方向キーを上または下に倒して「この番組を削除」を選択し、決定キーを押します。

再生リスト

	日時	チャンネル	番組名
1	8/13(金) 19:00~20:00	1	ドキ <input type="checkbox"/> この番組を再生 <input checked="" type="checkbox"/> この番組を削除
2	8/14(土) 19:00~21:00	2	バラエ <input type="checkbox"/> 全番組を削除
3	8/15(日) 21:00~22:00	5	ドラマ
4	8/16(月) 22:00~23:00	5	ニュース

「録画番組を削除しますか？」と表示されます。

5. 方向キーを上または下に倒して「YES」を選択し、決定キーを押します。
選んだ番組が削除され、再生リストに戻ります。
手順3~5を繰り返して、不要な番組を削除します。

●全番組を削除する

1. 録画再生ボタンを押します。

録画再生
①再生
②録画

2. 方向キーを上または下に倒して「再生」を選択し、決定キーを押します。
再生リストが表示されます。

録画再生	再生リスト			
①再生	日時	チャンネル	番組名	
②録画	1	8/13(金) 19:00~20:00	1	ドキュメント
	2	8/14(土) 19:00~21:00	2	バラエティ
	3	8/15(日) 21:00~22:00	5	ドラマ
	4	8/16(月) 22:00~23:00	5	ニュース

3. 決定キーを押します。

再生リスト

	日時	チャンネル	番組名
1	8/13(金) 19:00~20:00	1	ドキ <input type="checkbox"/> この番組を再生 <input checked="" type="checkbox"/> この番組を削除
2	8/14(土) 19:00~21:00	2	バラエ <input type="checkbox"/> 全番組を削除
3	8/15(日) 21:00~22:00	5	ドラマ
4	8/16(月) 22:00~23:00	5	ニュース

4. 方向キーを上または下に倒して「全番組を削除」を選択し、決定キーを押します。

再生リスト

	日時	チャンネル	番組名
1	8/13(金) 19:00~20:00	1	ドキ <input type="checkbox"/> この番組を再生 <input checked="" type="checkbox"/> この番組を削除
2	8/14(土) 19:00~21:00	2	バラエ <input type="checkbox"/> 全番組を削除
3	8/15(日) 21:00~22:00	5	ドラマ
4	8/16(月) 22:00~23:00	5	ニュース

「全ての録画番組を削除しますか？」と表示されます。

5. 方向キーを上または下に倒して「YES」を選択し、決定キーを押します。
全ての番組が削除され、録画再生メニューに戻ります。

SD カード

SD カードに番組を録画したり、録画した番組を再生して見ることができます。SD カードは付属しておりません。市販の SD カード（32GB まで対応）をお求めください。

- 本書では、SD メモリーカード、SDHC メモリーカードに加え、SD カード変換アダプターを付けた mini SD メモリーカード、mini SDHC メモリーカード、micro SD メモリーカード、micro SDHC メモリーカードを「SD カード」として記載しています。
- 本製品に対応している SD カードの最大容量は 32GB です。48GB 以上の SDXC メモリーカードには対応しておりません。

SD カードの録画再生条件

- 1 枚の SD カードに録画できる番組数は最大 99 件です。100 件以上の番組を 1 枚の SD カードに記録することはできません。
- 1 枚の SD カードに記録できる時間は、メモリー容量によって異なります。
- 記録時間の目安（ビットレート 384 kbps で算出。放送のデータ量などにより異なります。）
1GB：約 5 時間 44 分
2GB：約 11 時間 29 分
4GB：約 22 時間 21 分
32GB：約 184 時間 14 分
- 連続録画可能時間は約 11 時間 30 分です。ただし、データ量によって前後する可能性があります。
- 本製品は SD-Video の形式に対応していますが、同形式対応の他の製品（ワンセグ付き携帯電話など）での互換性を保証するものではありません。他の製品で録画した番組の再生、および本製品で録画した番組を他の製品で再生できない場合があります。他の製品の仕様もお確かめの上、ご利用ください。
- SD カードに録画した番組は、パソコンなどで他のメモリーカードやハードディスクにコピーまたは移動して視聴することはできません。

SD カードに関するご注意

- SD カードの読み出し中や録画中、再生中、削除中に電源プラグを抜いたり、SD カードを取り出したりしないでください。記録されているデータの破壊、SD カードや本体の故障につながる恐れがあります。
- SD カードの書き込み禁止スイッチが「LOCK」になっていると、録画や再生時の停止位置記憶ができません。「LOCK」と反対側にして挿入してください。

- 本製品におけるデータの破損につきまして、当社は一切の責任を負いかねます。本製品または SD カードの不具合で録画されなかった場合の内容に関する補償はご容赦ください。
- 本製品では SD カード以外（メモリースティック、xD ピクチャーカードなど）は使用できません。ただし、microSD カードや miniSD カードは、SD カード変換アダプター使用時のみご利用いただけます。

SD カードの挿入と取り出し

● SD カードを挿入する

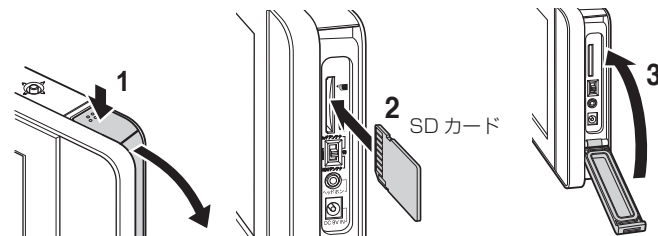

1. ジャックカバーロックを押して、ジャックカバーを開きます。
2. SD カードを端子面を手前、切り欠き部を下にして、カチッというまで差し込みます。
挿入する向きに注意してください。
3. ジャックカバーを閉じます。

● SD カードを取り出す

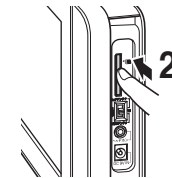

1. ジャックカバーロックを押して、ジャックカバーを開きます。
2. SD カードを押します。
3. 「カチッ」といって少し飛び出すので、引き抜きます。
4. ジャックカバーを閉じます。

SD カード

SD カードの情報を見る

SD カードの空き容量、録画可能時間など、SD カードの必要な情報を表示します。

1. メニューボタンを 2 回押します。

メニュー	2/2
⑦チャンネル設定	
⑧録画設定	
⑨その他	

2. 方向キーを上または下に倒して「その他」を選択し、決定キーを押します。

メニュー	2/2	
⑦チャンネル設定		
⑧録画設定		
⑨その他		設定の初期化
		SDカード初期化
		本体バージョン情報
		SDカード情報

3. 方向キーを上または下に倒して「SDカード情報」を選択し、決定キーを押します。

SD カード情報が表示されます。

メニュー	2/2	
⑦チャンネル設定		
⑧録画設定		
⑨その他		設定の初期化
		SDカード初期化
		本体バージョン情報
		SDカード情報

SD カード空き容量	3.00 GB
予約番組数	5
総予約時間	3 時間 10 分
録画可能時間	6 時間 30 分
録画済番組数	30/99
録画済時間	10 時間 00 分

メニューボタンを押すと、視聴画面に戻ります。

SD カードを初期化する

SD カードを初期化すると、すべてのデータ(本製品以外で記録したデータを含む)が消去されます。

初期化するときには、AC 電源を使うか、バッテリーパックの電池残量が十分にある状態で行ってください。

⚠ 注意

- 初期化中はその他の操作はできません。
- 初期化中に SD カードを取り出したり、電源を切ると、SD カードが使えなくなることがあります。

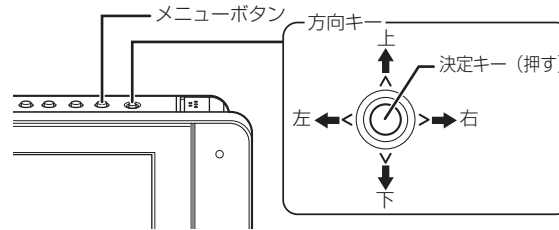

1. メニューボタンを 2 回押します。

メニュー	2/2
⑦チャンネル設定	
⑧録画設定	
⑨その他	

2. 方向キーを上または下に倒して「その他」を選択し、決定キーを押します。

メニュー	2/2	
⑦チャンネル設定		
⑧録画設定		
⑨その他		設定の初期化
		SDカード初期化
		本体バージョン情報
		SDカード情報

3. 方向キーを上または下に倒して「SD カード初期化」を選択し、決定キーを押します。

メニュー	2/2	
⑦チャンネル設定		
⑧録画設定		
⑨その他		設定の初期化
		SDカード初期化
		本体バージョン情報
		SDカード情報

「SD カードを初期化すると、全てのデータが消去されます。初期化しますか?」と表示されます。

4. 方向キーを上または下に倒して「YES」を選択し、決定キーを押します。

5. 「SD カードの初期化が完了しました」と表示されたら、決定キーを押します。

チャンネル設定

初めて本製品をお使いになるときには、必ずチャンネルリストの地域設定を行ってください。本製品には、地域ごとの放送局情報が内蔵されています。地域を選択すると、その地域の放送局情報が自動的にチャンネルリストに登録されます。本製品はチャンネルリストを3つまで登録しておくことができます。

チャンネルリストの地域を設定する（初期状態）

本製品を始めてお使いになるときや本体の設定を初期化した際は、次の手順でチャンネルリストの地域を設定してください。

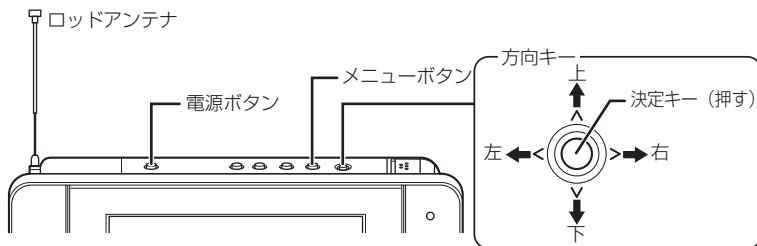

1. 電源ボタンを押します。

（設定の初期化をした場合は、設定の初期化後自動的にこの画面に切り替わります。）

地域設定	▲
埼玉県	
千葉県	
東京都	
神奈川県	
新潟県	
	▼

2. 方向キーを上または下に倒して、本体を使用する地域を選択し、決定キーを押します。

チャンネルリストが表示されます。

地域から設定「東京都」

チャンネル	放送局名
1	MHK総合
2	テレビTB
3	MHK教育
5	ツバメ放送
7	VLJ

3. 表示されたチャンネルリストの放送局を確認し、決定キーを押します。

「どのチャンネルリストに保存しますか？」と表示されます。

4. 方向キーを上または下に倒して保存するチャンネルリストを選択し、決定キーを押します。

ホーム：通常使用するリストを保存します。番組の予約録画ができます。

おでかけ1：外出先などで一時的に使用したいリストを保存します。

番組の予約録画はできません。

おでかけ2：外出先などで一時的に使用したいリストを保存します。

番組の予約録画はできません。

保存したチャンネルリストに切り替わります。

チャンネルリストの地域を設定する（追加・変更）

ちょっとした外出など、設定済のチャンネルリストと異なる地域で使用する場合、次の手順でチャンネルリストの地域を追加・変更してください。

1. メニューボタンを2回押します。

メニュー	2/2
⑦チャンネル設定	
⑧録画設定	
⑨その他	

2. 方向キーを上または下に倒して「チャンネル設定」を選択し、決定キーを押します。

メニュー	2/2
⑦チャンネル設定	地域設定
⑧録画設定	チャンネルスキャン
⑨その他	チャンネルリスト選択

3. 方向キーを上または下に倒して「地域設定」を選択し、決定キーを押します。

メニュー	2/2	▲
⑦チャンネル設定	地域設定	埼玉県
⑧録画設定	チャンネルスキャン	千葉県
⑨その他	チャンネルリスト選択	東京都
		神奈川県
		新潟県
		▼

チャンネル設定

4. 方向キーを上または下に倒して本体を使用する地域を選択し、決定キーを押します。

チャンネルリストが表示されます。

地域から設定「東京都」

チャンネル	放送局名
1	MHK総合
2	テレビTB
3	MHK教育
5	ツバメ放送
7	VLJ

5. 表示されたチャンネルリストの放送局を確認し、決定キーを押します。「どのチャンネルリストに保存しますか?」と表示されます。

6. 方向キーを上または下に倒して保存するチャンネルリストを選択し、決定キーを押します。

ホーム：通常使用するリストを保存します。番組の予約録画ができます。

おでかけ1：外出先などで一時的に使用したいリストを保存します。番組の予約録画はできません。

おでかけ2：外出先などで一時的に使用したいリストを保存します。番組の予約録画はできません。

保存したチャンネルリストに切り替わります。

チャンネルをスキャンする

現在の地域設定に関係なく、現在受信可能な全ての放送局を検索し、チャンネルリストに登録します。(地域設定で登録されているチャンネルリストでワンセグ放送を受信できないときなどにご利用ください)

1. ロッドアンテナを伸ばします。

なるべく、窓際や室外など電波の入りやすいところで行ってください。受信状態が良くない場合は、防滴外付けアンテナをご使用ください。(※「防滴外付けアンテナを使って」(13ページ))

2. メニューボタンを2回押します。

メニュー	2/2
⑦チャンネル設定	
⑧録画設定	
⑨その他	

3. 方向キーを上または下に倒して「チャンネル設定」を選択し、決定キーを押します。

メニュー	2/2
⑦チャンネル設定	地域設定
⑧録画設定	チャンネルスキャン
⑨その他	チャンネルリスト選択

4. 方向キーを上または下に倒して「チャンネルスキャン」を選択し、決定キーを押します。

チャンネルスキャンが実行されます。チャンネルスキャンが終了すると、チャンネルスキャンリストが表示されます。チャンネルスキャン中は、他の操作はできません。

メニュー	2/2
⑦チャンネル設定	地域設定
⑧録画設定	チャンネルスキャン
⑨その他	チャンネルリスト選択

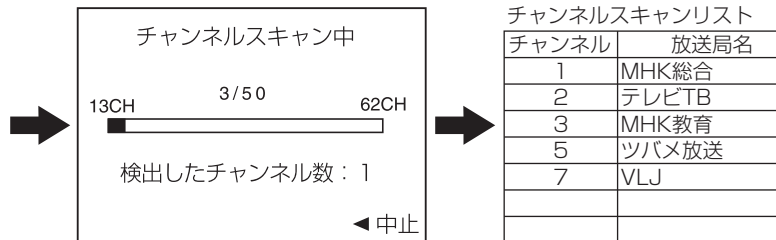

チャンネル設定

- チャンネルスキャンリストの放送局を確認し、決定キーを押します。
「どのチャンネルリストに保存しますか?」と表示されます。
- 方向キーを上または下に倒して、スキャンしたチャンネルスキャンリストを保存するチャンネルリストを選択し、決定キーを押します。
ホーム：通常使用するリストを保存します。番組の予約録画ができます。
おでかけ1：外出先などで一時的に使用したいリストを保存します。
番組の予約録画はできません。
おでかけ2：外出先などで一時的に使用したいリストを保存します。
番組の予約録画はできません。
リストの保存が終了すると、保存完了メッセージが表示されます。

注意

- 電波が弱く、受信状態が悪い場所では、全てまたは一部の放送局が登録されないことがあります。アンテナの向きや場所を変えて登録しなおすことで、改善する場合があります。

●チャンネルスキャンを中止するには

方向キーを左に倒します。

チャンネルリストを選択する

地域設定やチャンネルリストで登録したチャンネルリストを、使用する地域や場所によって選択することができます。

- メニューボタンを2回押します。

メニュー	2/2
⑦チャンネル設定	
⑧録画設定	
⑨その他	

- 方向キーを上または下に倒して「チャンネル設定」を選択し、決定キーを押します。

メニュー	2/2	
⑦チャンネル設定	地域設定	
⑧録画設定	チャンネルスキャン	
⑨その他	チャンネルリスト選択	

- 方向キーを上または下に倒して「チャンネルリスト選択」を選択し、決定キーを押します。

メニュー	2/2		現在の設定
⑦チャンネル設定	地域設定	●ホーム	
⑧録画設定	チャンネルスキャン	おでかけ1	
⑨その他	チャンネルリスト選択	おでかけ2	

- 方向キーを上または下に倒してチャンネルリストを選択し、決定キーを押します。

その他の設定

記録条件を設定する

●番組録画自動終了を設定する

「録画開始」から録画を行った際、手動で停止操作をしなくても録画中の番組終了と同時に自動で録画を停止する機能です。

! 注意

- 録画開始から1分以内に番組終了時刻となる場合は、録画開始番組の次の番組が終了した時点で録画を終了します。

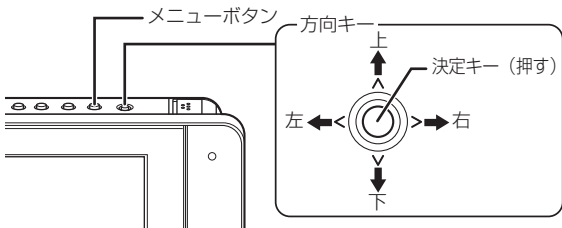
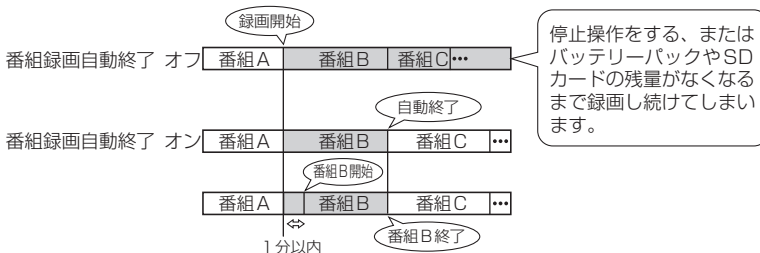

1. メニューボタンを2回押します。

メニュー	2/2
⑦チャンネル設定	
⑧録画設定	
⑨その他	

2. 方向キーを上または下に倒して「録画設定」を選択し、決定キーを押します。

メニュー	2/2	
⑦チャンネル設定		
⑧録画設定		番組録画自動終了
⑨その他		番組録画自動延長

3. 方向キーを上または下に倒して「番組録画自動終了」を選択し、決定キーを押します。

メニュー	2/2		
⑦チャンネル設定			
⑧録画設定	番組録画自動終了	●オン	現在の設定
⑨その他	番組録画自動延長	オフ	

4. 方向キーを上または下に倒して「オン」を選択し、決定キーを押します。

●番組録画自動延長を設定する

録画予約した番組の終了時刻に関わらず、スペシャルや中継での延長にあわせ自動で録画を終了する機能です。

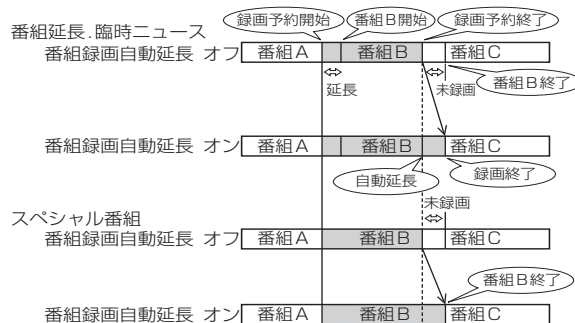

! 注意

- 放送番組によっては非対応場合があります。
- 開始時刻の変更には対応していません。

その他の設定

1. メニューボタンを2回押します。

メニュー	2/2
⑦チャンネル設定	
⑧録画設定	
⑨その他	

2. 方向キーを上または下に倒して「録画設定」を選択し、決定キーを押します。

メニュー	2/2
⑦チャンネル設定	
⑧録画設定	番組録画自動終了
⑨その他	番組録画自動延長

3. 方向キーを上または下に倒して「番組録画自動延長」を選択し、決定キーを押します。

メニュー	2/2
⑦チャンネル設定	
⑧録画設定	番組録画自動終了
⑨その他	番組録画自動延長

オン
<input checked="" type="radio"/> オフ

現在の設定

4. 方向キーを上または下に倒して「オン」を選択し、決定キーを押します。

注意

番組録画自動延長を設定していると、番組のコーナーや企画部分のみ録画しようとした場合でも録画は延長され、番組の終了まで録画します。そのため、番組終了時間までにその後の予約番組が重なってしまった場合、延長録画が優先され、その後の予約番組は実行されません。

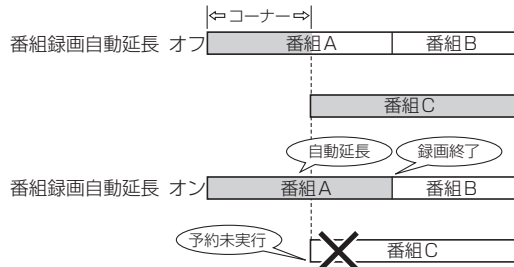

現在録画中のものを優先するため番組Cは未実行となります。

本体の設定を初期化する

チャンネル設定や録画予約などの設定を削除し、お買い上げ時の状態に戻します。初期化後は、地域設定画面に戻りますので、再度チャンネル設定を行ってください。

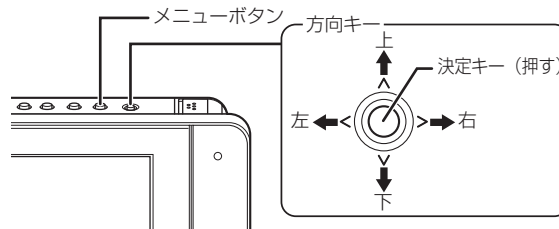

1. メニューボタンを2回押します。

メニュー	2/2
⑦チャンネル設定	
⑧録画設定	
⑨その他	

2. 方向キーを上または下に倒して「その他」を選択し、決定キーを押します。

メニュー	2/2
⑦チャンネル設定	
⑧録画設定	
⑨その他	設定の初期化

メニュー	2/2
⑦チャンネル設定	
⑧録画設定	
⑨その他	設定の初期化
	SDカード初期化
	本体バージョン情報
	SDカード情報

3. 方向キーを上または下に倒して「設定の初期化」を選択し、決定キーを押します。

「設定の初期化をしますか?」と表示されます。

4. 方向キーを上または下に倒して「YES」を選択し、決定キーを押します。初期化が終了すると、「地域設定」画面が表示されます。

バッテリーパックの交換とリサイクルについて

- 本体に内蔵されているバッテリーパックは、充放電を繰り返すと、容量が低下します。充放電可能な回数は周囲温度や使用時間などで変わります。
- 充電しても使用時間が短かったり、電源が入らないときは、バッテリーパックの寿命です。

新しいバッテリーパックをお買い求めください。

バッテリーパックの購入については「お客様サービス係」までご相談ください。バッテリーパックは消耗品ですので、保証期間内でも無料修理の適用外となります。

バッテリーパック（品番：VL-BC24LI）
価格 5,250 円（本体価格 5,000 円）／送料別
（2011 年 1 月現在の価格です。変更することもあります。）

〒959-0292 新潟県燕市吉田西太田 2084-2
ツインバード工業（株）「お客様サービス係」

消費税法の改正により、消費税相当額を含んだ
支払総額で価格を表示しています。
消費税は平成 16 年 4 月現在の税率に基づいて
計算されています。

警告

- バッテリーパックを交換する、または本製品を廃棄するとき以外はバッテリーカバーを開けないでください。
- むれた手でバッテリーカバーを開けないでください。
- 本体がバッテリーパックで動作しなくなった（放電した）ことを確認してバッテリーパックを交換してください。

バッテリーパックの取りはずし

1. 主電源・アンテナスイッチを「切」にします。
2. スタンドを本体と垂直に上げます。
3. バッテリーカバーのネジ 2 本を外します。
4. バッテリーカバーを、両側の凹部にドライバーなどを差し込んで持ち上げて取りはずします。

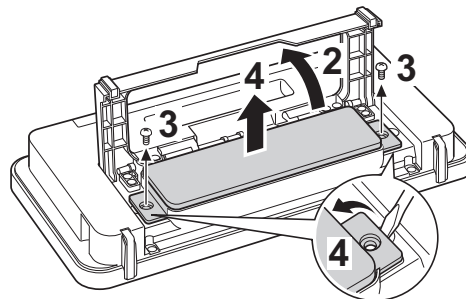

5. バッテリーパックを取り出します。

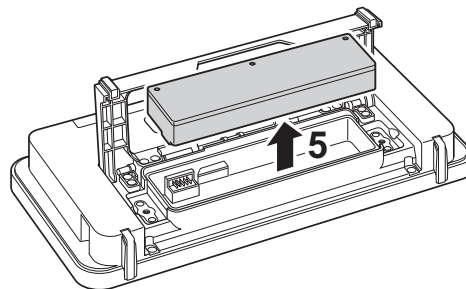

● バッテリーパックの処理について

取りはずしたバッテリーパック（リチウムイオン充電電池）は、端子部にテープなどを貼って、お近くのリサイクル協力店へお持ちください。

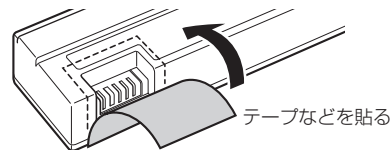

テープなどを貼る

バッテリーパックの取付け

1. バッテリーパックと本体の端子部を合わせて差し込みます。

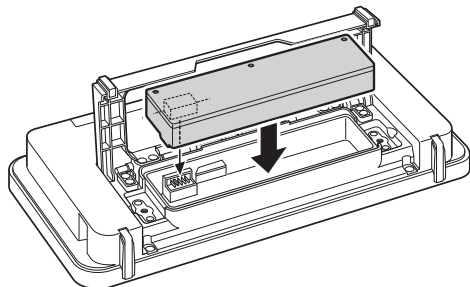

2. バッテリーカバーを取付けて、2本のネジをしっかりと締めます。

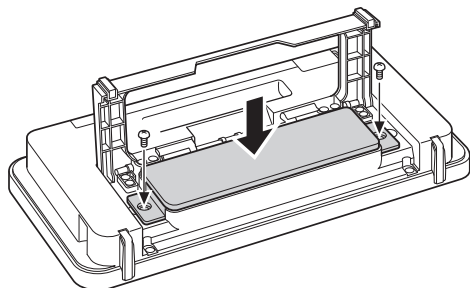

バッテリーカバー全体をしっかりと本体に押し付けてネジを締めてください。

注意

- 本体内部に水が入らないように、バッテリーカバーは確実に取付け、バッテリーカバーのネジは2ヶ所ともしっかりと締めてください。
- バッテリーカバーが正しく取付けられていない状態では防水にはなりません。
- 本体が濡れている状態でバッテリーカバーを開くと、本体内部に水が入る場合がありますので、必ず乾いた状態で行ってください。

こんなときは

電源

こんなときは	ここをご確認ください	処置方法	参考ページ
<ul style="list-style-type: none"> • 充電できない • 充電ランプが点灯しない 	本体の電源が入っていませんか？	本体の電源を切ってください。	7
	本体が充電台に正しく取付けられていますか？	本体の充電台接続端子と、充電台の充電端子が、確実に接続していることを確認してください。	8
	充電台または本体に AC アダプターがしっかりと接続されていますか？	コンセントと本体の外部電源端子または充電台の外部電源端子に、AC アダプターをしっかりと接続してください。	8~9
	バッテリーパックが満充電になっていませんか？	使用してから充電してください。	-
	同じバッテリーパックを長く使用していませんか？	バッテリーパックの寿命が考えられます。「お客様サービス係」にご相談ください。	34~35
電源が入らない	録画予約をしていませんか？	予約録画が終了すると、自動的に充電を再開します。そのままお使いください。	21
	録画予約をしていませんか？	予約時刻の5分前になると、自動的に電源が入るため充電はできません。	
電源が入らない	主電源・アンテナスイッチが「切」になっていませんか？	主電源・アンテナスイッチを「ロッドアンテナ」または「外付けアンテナ」にしてから、電源ボタンを押してください。	7,10
	充電台または本体に AC アダプターがしっかりと接続されていますか？	コンセントと本体の外部電源端子または充電台の外部電源端子に、AC アダプターをしっかりと接続してください。	8~10
<ul style="list-style-type: none"> • 電源を入れてもすぐに切れる • 動作中に電源が切れる 	<ul style="list-style-type: none"> • バッテリーパックは充電されていますか？ • バッテリーパックの電池残量が少なくなっていますか？ 	<ul style="list-style-type: none"> • バッテリーパックを充電してください。 • 充電しても改善しない場合は、バッテリーパックの寿命が考えられます。「お客様サービス係」にご相談ください。 	9, 34~35

こんなときは

●ワンセグ放送

こんなときは	ここをご確認ください	処置方法	参考ページ
<ul style="list-style-type: none"> 「受信できません」と表示される 映像や音声が入り切れない 	電波が届きにくい場所（建物内・地下・トンネル内など）にいませんか？	電波環境のよい場所（窓の近く・見通しの良い場所・電波塔から障害物の少ない場所）で受信を行ってください。	12
	お使いの地域でワンセグ放送が行われていますか？	ワンセグ放送が行われていない地域や、電波が届かない地域や場所では、ワンセグ放送を受信できません。	6
	使用するアンテナにあわせて、主電源・アンテナスイッチを切り替えていますか？	ロッドアンテナを使用する場合は、主電源・アンテナスイッチを「ロッドアンテナ」側にしてください。防滴外付けアンテナを使用する場合は、主電源・アンテナスイッチを「外付けアンテナ」側にしてください。	7
	本体・ロッドアンテナ・防滴外付けアンテナを適切な方向に向けていますか？	画面右上のアンテナのマークを見ながら、本体・ロッドアンテナ・防滴外付けアンテナの向きと長さを調整してください。	12~13
	受信状態が良くない場合は、防滴外付けアンテナを使用して、受信状態を改善することができます。		13
	本製品の近くでデジタル機器（パソコン、テレビ、レコーダーなど）を使っていますか？	他のデジタル機器（パソコン、テレビ、レコーダーなど）から電波の影響を受け、受信が不安定になることがあります。他のデジタル機器から離してお使いください。	-
<ul style="list-style-type: none"> 画質が粗い 画面がちらつく 	ワンセグ放送は携帯機器向けの放送のため、画質が粗かったり、ちらついたりすることがあります。	故障ではありません。	6
「地域設定」をしても番組を視聴できない	地域設定は、ワンセグサービスのすべての放送エリアに対応していません。対応していない地域でお使いになるときは、チャンネルスキャンでチャンネル設定を行ってください。		6, 29~31
番組表や番組内容が表示されない	選局した直後に番組表や番組内容を表示する操作を行っていませんか？	必要な番組情報を受信できていないことがあります。しばらくしてから番組表や番組内容を表示する操作を行ってください。	14, 15
音声多重切替しても音声が変らない	音声多重に対応していない番組ではありますか？	音声多重に対応していない番組でないと通常のステレオ放送のため切り替わりません。番組内容をご確認ください。	15

こんなときは	ここをご確認ください	処置方法	参考ページ
音声2に切り替えてできない	音声2を含まない番組ではありませんか？	音声2を含まない番組では選択できず、自動的に音声1となります。番組内容をご確認ください。	15
字幕が表示されない	字幕情報のない番組ではありませんか？	字幕に対応した番組でないと字幕は表示されません。番組内容をご確認ください。	15
	字幕表示の設定が「字幕オフ」になっていませんか？	字幕切替の設定を「字幕1」または「字幕2」にしてください。	17

録画・再生

こんなときは	ここをご確認ください	処置方法	参考ページ
SDカードを認識できない	SDカードによっては本製品で正しく認識できない場合があります。他のメーカーや容量の違うSDカードでお試してください。		27
	SDカードが、本製品で認識できない形式ではありませんか？	本体にSDカードを挿入し、「SDカード初期化」を行ってください。	28
	SDカードがしっかりと挿入されていない。	「カチッ」と音がするまでSDカードを差し込んでください。	27
<ul style="list-style-type: none"> 録画できない 予約録画が実行されない 	電波環境は良好ですか？	電波環境のよい場所（窓の近く・見通しの良い場所・電波塔から障害物の少ない場所）で受信できるか、確認してから録画を行ってください。	12
	<ul style="list-style-type: none"> バッテリーパックの電池残量は十分でしたか？ ACアダプターを接続していましたか？ 	<ul style="list-style-type: none"> 録画中にバッテリーパックの電池残量が少なくなると、録画できません。 録画の際は、充電台または本体にACアダプターを接続してのご使用をおすすめします。 	8~10
	SDカードが挿入されていましたか？	録画開始・予約録画準備の前に、本体にSDカードを挿入してください。	27
	SDカードの書き込み禁止スイッチが「LOCK」になっていませんか？	「LOCK」になっていると録画ができません。録画の際は、必ず「LOCK」と反対側にしてから挿入してください。	27
	SDカードに99件の番組が録画されていませんか？	SDカード1枚の録画可能番組数は最大99件です。「SDカード情報」の録画済番組数を確認してください。99件に達している場合は、別のSDカードにするか録画番組を削除してください。	25~26, 28

こんなときは

こんなときは	ここをご確認ください	処置方法	参考ページ
<ul style="list-style-type: none"> 録画できない。 予約録画が実行されない 	SDカードに空き容量はありましたか？	「SDカード情報」の録画可能時間を確認してください。空き容量がない場合は、別のSDカードにするか録画番組を削除してください。	25~26, 28
	チャンネルリストは「ホーム」になっていましたか？	予約録画は「ホーム」選択時のみ実行します。チャンネルリストを「ホーム」にしてください。	31
	<ul style="list-style-type: none"> 録画予約開始時刻に、自動録画延長などで他の録画を行っていませんか？ 他の録画予約と時間が重複していませんか？ 	録画時間が重複している場合、後に録画実行する予約をキャンセルしてしまいます。番組自動録画延長をご確認ください。	32~33
録画予約ができない	予約番組数を既に16件登録していませんか？	「SDカード情報」の予約番組数を確認してください。1週間に登録できる録画予約数は最大16件です。録画予約を削除・変更するなどしてください。	28 20~23
録画した映像が乱れる（止まって動かない、途中で途切れているなど）	録画中の受信環境は良好でしたか？	受信環境が悪い状態で録画すると、再生時に映像が乱れたり、途切れたりすることがあります。受信環境のよい場所（窓の近く・見通しの良い場所・電波塔から障害物の少ない場所）で受信し、録画を行ってください。	12
予約録画した番組の最初の部分が録画されていない	録画予約の際に先の番組の終了時刻と次の番組の開始時刻が重複していませんか？	先の番組の予約録画の終了処理に時間がかかるため、次の番組の予約録画の開始が遅れてしまいます。連続して予約録画する際は1分以上の間隔をあげ、番組録画自動延長をオフにしてください。	21, 32
前回停止した位置から再生できない	SDカードの書き込み禁止スイッチが「LOCK」になっていませんか？	「LOCK」になっていると、停止位置の記憶ができません。「LOCK」と反対側にしてから挿入してください。	27
他の製品（レコーダーや携帯電話など）で録画した番組が再生できない	レコーダーや携帯電話などの録画した製品はSD-Videoの形式に対応していますか？	SD-Videoの形式に対応したレコーダーや携帯電話で録画してください。	-
	他の製品との互換性を保証するものではありません。他の製品で録画した番組の再生、および本製品で録画した番組を他の製品で再生できない場合があります。		-

●その他

こんなときは	ここをご確認ください	処置方法	参考ページ
スピーカーから音が出ない	音量が下がっていませんか？	音量を調節してください。	7
	ヘッドホン端子にヘッドホンが接続されていませんか？	ヘッドホンをはずしてください。	18
本体が正常に動作しない	静電気などにより誤動作をしていることが考えられます。電源を入れなおす、または主電源・アンテナスイッチを1度「切」にしてください。		7

お手入れ

お手入れは、必ず主電源・アンテナスイッチを「切」にして、外部電源を抜いてから行ってください。

- 本体の汚れは、乾いたやわらかい布でふいてください。
- 汚れがひどいときは、水でうすめた中性洗剤少量をやわらかい布に浸して、固くしぼってふき、そのあと乾いた布でふきとるときれいになります。
- シンナー・ベンジン・スプレー式クリーナー類では絶対にふかないでください。
- 本体や充電台の金属端子をときどき乾いた綿棒などで掃除してください。

製品を廃棄するとき



Li-ion 00

この製品のバッテリーパックに使用しているリチウムイオン電池は、リサイクル可能な貴重な資源です。

製品を廃棄するときは、バッテリーパックを取り出して協力店にお持ちになり、リサイクルにご協力ください。

バッテリーパックの取り出し方法は、「バッテリーパックの交換とリサイクルについて」(34～35ページ)をご覧ください。

著作権に関するご注意

本製品で録画したものは、個人として楽しむなどの他は、著作権法上、権利者に無断で使用できません。

記録内容の補償に関する免責事項

本製品の不具合などの原因で録画ができなかった場合、また不具合・修理などの原因で記録内容が破損・消滅した場合など、記録内容の補償およびそれに付随するあらゆる損害について、当社は一切責任を負いかねます。またいかなる場合においても、当社にて記録内容の修復、復元、複製などはいたしません。あらかじめご了承ください。

アフターサービス

1. 保証書

- 裏表紙に添付しています。
- 保証書は「お買い上げ日」と「販売店名」の記入をお確かめのうえ、販売店からお受け取りください。
- 保証書をよくお読みになり大切に保管してください。

2. 保証期間

お買い上げ日から1年間です。
(ただし、バッテリーパックは除く。)
なお、保証期間中でも有料修理になることがありますので保証書をよくお読みください。

3. 修理を依頼されるとき

取扱説明書の内容をお確かめいただき、なお異常があるときは電源プラグを抜いてからお買い上げの販売店または「お客様サービス係」に修理をご相談ください。

- 保証期間中の修理
保証書の規定により無料修理します。製品に保証書を添えてお買い上げの販売店または「お客様サービス係」までお申し出ください。
- 保証期間がすぎている修理
修理により使用できる製品は、お客様のご要望により有料で修理させていただきます。お買い上げの販売店または「お客様サービス係」にご相談ください。

4. 補修用性能部品の最低保有期間

- この防水ポータブルテレビの補修用性能部品の保有期間は製造打切後8年です。
- 性能部品とはその製品の機能を保持するために必要な部品です。

5. アフターサービスについてご不明の場合

お買い上げの販売店または「お客様サービス係」にお問い合わせください。

〈修理料金のしくみ〉

修理料金は、技術料・部品代などで構成されています。

技術料	故障した製品の修理および部品交換などの作業にかかる料金です。
部品代	修理に使用した部品代金です。

〈修理部品について〉

修理部品は、部品共有化のため、一部仕様や外観色などを変更する場合があります。

お客様サービス係

☎ (フリーダイヤル) 0120 - 337 - 455

FAX (0256) 93 - 1077

お電話承り時間：平日(月曜～金曜)午前9時～午後5時

〒959-0292 新潟県燕市吉田西太田 2084-2

お客様ご自身の修理は大変危険です。分解したり手を加えたりしないでください。

仕様

● 本体

電源	バッテリーパック (内蔵) ACアダプター (付属品)
消費電力	約 3.8 W (ACアダプター動作時) 約 9.0 W (充電時)
製品寸法	約 幅 275 × 奥行 36 × 高さ 140mm (スタンドを閉じた状態)
製品質量	約 890g (バッテリーパック含む)
連続使用時間	約 4 時間 ^{*1}
充電時間	約 4 時間
画面サイズ	7V型ワイド (横 152 × 縦 91 × 対角 178mm)
画素数	1,152,000 (800 × 3 (RGB) × 縦 480) ^{*2}
表示素子	カラーフィルター付 TN 透過型液晶パネル
駆動方式	TFT アクティブマトリックス駆動方式
使用光源	白色 LED
受信放送	ISDB-T ワンセグ放送 (データ放送、緊急警報放送には非対応)
受信チャンネル	UHF13 ~ 62ch
受信アンテナ	ロッドアンテナ
スピーカー	φ 40mm × 2
音声出力	約 400+400mW
接続端子	外部電源端子 (DC9V JEITA 統一規格 電圧区分 3) ヘッドホン端子 (φ 3.5mm ステレオミニジャック) アンテナ端子
防水仕様	JIS IPX7 (旧 JIS 保護等級 7 防浸形) 相当 ^{*3}
動作温度範囲	5 ~ 40°C (充電時 5 ~ 35°C)
保存温度範囲	- 10 ~ 50°C

録画に関する仕様

対応記録メディア (別売)	SDメモリーカード (8MB ~ 2GB) SDHCメモリーカード (4GB ~ 32GB)
録画予約件数	最大 16 件
SDカードへの録画件数	1 枚につき最大 99 件
SDカードへの録画時間の目安 (ビットレート 384kbps で算出。放送のデータ量により異なります。)	1GB : 約 5 時間 44 分 2GB : 約 11 時間 29 分 4GB : 約 22 時間 21 分 32GB : 約 184 時間 14 分
録画ファイル形式	SD-Video

● バッテリーパック

電池種類	リチウムイオン充電電池
定格電圧	7.4 V
定格容量	2000 mAh

● 充電台

製品寸法	約 幅 140 × 奥行 78 × 高さ 120mm
製品質量	約 360 g
外部電源端子	DC9V JEITA 統一規格 電圧区分 3

● ACアダプター

定格入力	AC100V 50 / 60Hz
定格出力	DC9V 1.5A
コード長	約 1.8m

● 防滴外付けアンテナ

製品寸法	約 幅 32 × 奥行 32 × 高さ 145mm
ケーブル長	約 3.0m
製品質量	約 57g

- * 1 使用時間は周囲温度 25°C で連続動作させた場合の目安です。使用状況 (音量、明るさ等) や周囲温度により変動します。バッテリーパックは放電と充電を繰り返すと使用時間が短くなります。
- * 2 液晶パネルは非常に高度な技術で作られており、99.99%以上の有効画素数がありますが 0.01%以下の画素欠けや常時点灯するものがありますが故障ではありません。あらかじめご了承ください。
- * 3 IPX7 定められた条件 (1m、30 分) で常温の水道水中に没しても内部に水が入らないもの。
- この製品は、日本国内用に設計・販売されています。電源電圧や周波数の異なる国では使用できません。
海外での修理や製品販売などのアフターサービスも対象外となります。

本製品は、AVC 特許ポートフォリオ・ライセンスに基づき、消費者の個人的かつ非商業目的での使用に対して次に挙げる用途についてライセンスを許諾されています。

- (i) AVC 標準に適合したやり方でエンコードすること (「AVC 映像」)、および/または
- (ii) 消費者の個人的かつ非商業的活動においてエンコードされた AVC 映像をデコードすること、および/または AVC 映像の提供についてライセンス許諾を受けた映像プロバイダーから入手した映像をデコードすること。

前記以外のいかなる用途にもライセンスは許諾されていません。許諾を暗示されてもいません。より詳しい情報は次の MPEG LA のページから入手できます。

<http://www.mpegla.com>

This product is licensed under the AVC Patent Portfolio License for the personal and non-commercial use of a consumer to (i) encode video in compliance with the AVC Standard ("AVC Video") and/or (ii) decode AVC video that was encoded by a consumer engaged in a personal and non-commercial activity and/or was obtained from a video provider licensed to provide AVC Video. No license is granted or shall be implied for any other use. Additional information may be obtained from MPEG LA, L.L.C.

See <http://www.mpegla.com>

★長年ご使用の防水ポータブルテレビの点検を！	
 愛情点検	<p>ご使用の際このようなことはありませんか。</p> <ul style="list-style-type: none"> ● 煙が出たり、異常なおいや音がある ● 映像や音が出ないことがある ● 内部に水や異物が入った ● 本体や AC アダプターが破損した ● その他の異常や故障がある
▶	<p>ご使用中</p> <p>故障や事故防止のため、コンセントから電源プラグをはずし、必ず販売店にご連絡ください。点検・修理に要する費用などは販売店にご相談ください。</p>

● セット内容

ご使用前に下記のセット内容をお確かめください。

- 本体 1
- 充電台 1
- AC アダプター 1
- 防滴外付けアンテナ 1
- 申込みはがき 1
- 取扱説明書（保証書付き）..... 1...

TWINBIRD ツインバード工業株式会社

〒959-0292 新潟県燕市吉田西太田2084-2

修理サービスに関するお問い合わせ「お客様サービス係」

☎(フリーダイヤル)0120-337-455 FAX(0256)93-1077

☎お電話承り時間：平日（月曜～金曜）午前9時～午後5時

ホームページアドレス <http://www.twinbird.jp>

TeX1106B