

## 防水液晶テレビ／5型 VL-J552 取扱説明書

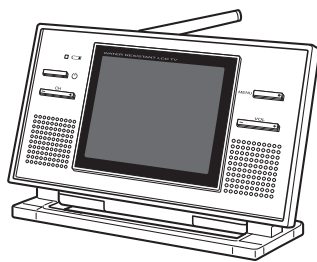

- このたびは、お買い上げいただきまして、誠にありがとうございました。
- この取扱説明書をよく読んでから使用してください。不適切な取扱いは事故につながります。
- この取扱説明書は必ず保管してください。

### ● もくじ

安全上のご注意 ..... 1~5

使用上のご注意 ..... 6

各部の名称とはたらき ..... 7・8

#### 電源について

- 専用ニカド電池で使う ..... 9・10
- 単3形アルカリ電池を使う ..... 11
- ACアダプター／カーアダプターを使う ..... 12

#### 使いかた

- テレビを見るには ..... 13・14
- 画質の調節・音声の切り替え ..... 15~17
- チャンネル設定をおこなう ..... 18~21
- チャンネル設定を解除する ..... 22
- アンテナ感度の切り替え ..... 22
- 防滴アンテナケーブルを使用するとき ..... 23
- 外部アンテナを使用するとき ..... 23
- ビデオモニターとして使うには ..... 24
- ヘッドホンで音声を聞くには ..... 24

こんなときは ..... 25・26

#### 別売品の申し込みかた

専用ニカド電池について ..... 27  
電池交換について

お手入れ ..... 28  
アフターサービス

仕様 ..... 29・30

RX0410A

## ご使用上のご注意

ツインバード工業株式会社は、この資料並びにコンテンツの著作権を有しています。

この資料並びにコンテンツは、著作権法等の法律で保護されており、お客様はこの資料並びにコンテンツに関し下記に記載されている条件でのみ利用することができます。

- 1 お客様は非営利目的に限り、ダウンロード、使用することができます。
- 2 お客様がダウンロード、使用するときは、この著作権表示及び使用条件を一緒に付す必要があります。
- 3 お客様は、この資料並びにコンテンツを改変したり、頒布、公衆送信、上映等に利用することはできません。

当社及び当社の関係会社は、お客様に対して、この資料並びにコンテンツに関する著作権、特許権、商標権、意匠権及びその他の知的財産権をライセンスするものではありません。ならびに資料並びにコンテンツの内容についてもいかなる保証をするものでもありません。

またこの資料並びにコンテンツ内に別の定めがある場合は、当該著作権表示、使用条件を厳守する必要があります。

このコンテンツはWeb上で使用を前提とし再編集を加えているため、必ずしも製品添付の取扱説明書とは同一ではありません。特にページ順は編集上、入れ替えている場合があります。

この資料並びにコンテンツに保証書は掲載しておりません。

この資料並びにコンテンツに記載されている内容は、それぞれの商品の発売時点のものです。

デザイン、仕様等は商品改良のため予告なく変更する場合があります。

# 安全上のご注意 必ずお守りください。

お使いになる人や他の人への危害、財産への損害を未然に防止するため、ご使用前に、この「安全上のご注意」をよくお読みのうえ、正しくお使いください。

## 専用ニカド電池について

### 危険



火の中に投入したり加熱しないでください。



電解液が吹き出したりして破裂の原因になります。



ニカド電池自体の分解や改造をしないでください。



液漏れ、発熱、破裂の原因になります。



⊕⊖端子を針金などの金属で接続したり、金属製のネックレスやヘアピンなどと一緒を持ち運んだり、保管しないでください。

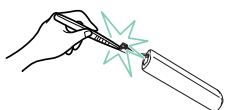

ショートして液漏れ、発熱、破裂の原因になります。



指定の機器以外に接続したり使用したりしないでください。

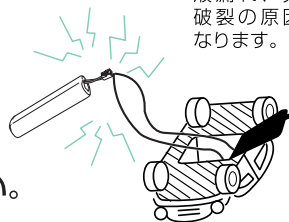

液漏れ、発熱、破裂の原因になります。



電池単独で充電しないでください。  
液漏れ、発熱、破裂の原因になります。

### 警告



水や海水につけたり、濡らしたりしないでください。



電池端子がさびたり発熱の原因になります。



外装の白いビニールフィルムをはがしたりキズを付けたりしないでください。  
電池がショートして液漏れ、発熱、破裂の原因になります。

### 注意



強い衝撃を与えたり、投げつけたりしないでください。

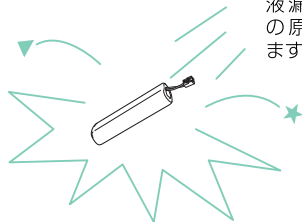

液漏れ、発熱の原因になります。

## テレビ本体・充電台について

### 警告



自動車などの運転中や歩行中は絶対にテレビを見ないでください。



交通事故や転倒の原因になります。



お客様で自身で分解や修理をしないでください。



火災・感電・故障の原因になります。



下記に表示された電源をお使いください。

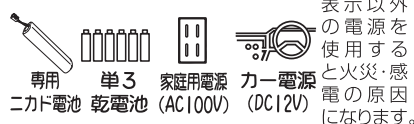

表示以外の電源を使用すると火災・感電の原因になります。



遠くで雷が鳴りだしたときは、すぐにアンテナをたたみ、ACアダプターを抜いて使用を中止してください。

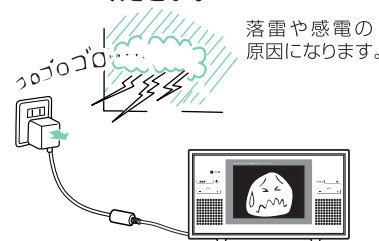

落雷や感電の原因になります。



故意に水中に沈めないでください。



感電・故障の原因になります。水中に落ちるおそれのある不安定な場所に置かないでください。



浴室等の水回りでする場合は必ず専用ニカド電池が乾電池を使用してください。

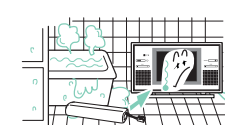

感電や故障の原因になります。



内部に水が入った場合は、電源スイッチを切り、電池や外部電源を抜き、販売店が当社「お客様サービス係」にご相談ください。



そのまま使用すると火災・感電の原因になります。特にお子様のいるご家庭ではご注意ください。



電池ふた、ジャックふたの開閉時に、水や雨が入らないようにしてください。

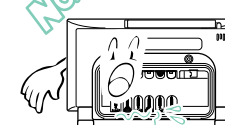

火災・感電や故障の原因になります。

## 警告



充電台は水のかかるところや、湿度の高いところでは使用しないでください。

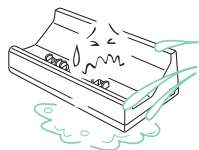

充電台は防水ではありません。感電・故障の原因になります。



充電台の充電端子どうしを金属のピンなどでショートさせないでください。

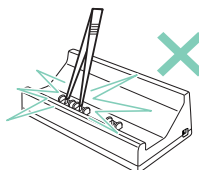

感電・故障や火災の原因になります。



テレビが濡れているときは、水をよくふき取ってから充電台にのせてください。

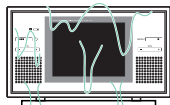

充電台は防水ではありません。感電・故障の原因になります。

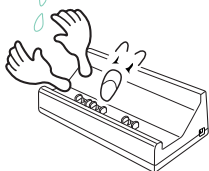

## 注意



指定以外の充電電池や乾電池は使用しないでください。また、新しい乾電池と古い乾電池を混ぜて使用しないでください。

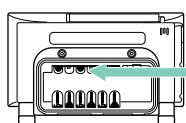

電池の破裂・液漏れにより、火災・けがや周囲を汚損する原因になります。



乾電池は極性(+)(-)に注意し、本体の表示通り正しく入れてください。

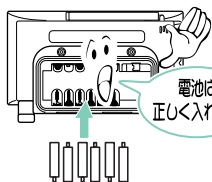

電池は正しく入れて

極性を間違えると、電池の破裂・液漏れにより、火災・けがや周囲を汚損する原因になります。

## 注意



持ち運びするときは、アンテナをたたんでください。アンテナを持たないでください。

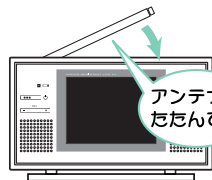

アンテナはたたんでネ

アンテナが引っかけたり、当たったりして、けがの原因になります。



付属のACアダプターや指定のカーアダプターを使用してください。

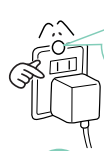

付属・指定のものを使用してください。

上記以外のものを使用すると、火災や故障の原因になります。



ACアダプターの使用中は、布や布団でおおったり、包んだりしないでください。



熱がこもり、火災やケースの変形の原因になります。風通しの良い状態でご使用ください。



テレビと充電台の充電端子は、定期的に清掃してください。

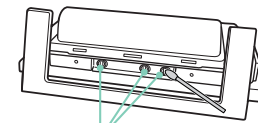

充電端子

充電端子

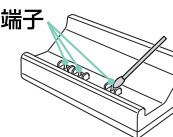

乾いた綿棒などでかきこすって、汚れやほこりを落としてください。



ヘッドホンをご使用になるときは、音量を上げすぎないようにご注意ください。



耳を刺激するような大きな音量で長時間続けて聞くと、聴力に悪い影響をあたえることがあります。



濡れた手でACアダプターやカーアダプターを抜き差ししないでください。

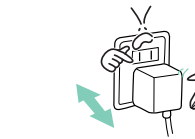

感電の原因になります。



長期間(2週間以上)ご使用にならないときは、専用ニカド電池や乾電池を抜いておいてください。

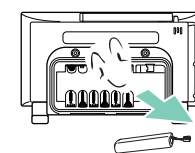

電池の破裂・液漏れにより、けがや周囲を汚損する原因になります。

# 注意



スピーカー部に金属類や燃えやすいものなど、異物を差し込んだり、落とし込んだりしないでください。

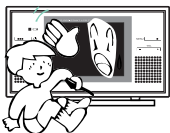

火災・感電や、防水性能がきかなくなる原因になります。特に、お子様のいるご家庭はご注意ください。



自動車の中や、直射日光が当たる場所など、温度が高くなる場所に放置しないでください。



本体や部品に悪い影響を与え、変形や故障の原因になります。



火気の近くで使用しないでください。



火災や故障の原因になります。



40℃以上または5℃以下の場所で使用しないでください。



故障したり、十分に性能が発揮されない原因になります。



使用後は、浴室に放置しないでください。

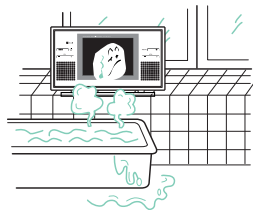

火災・感電や故障の原因になります。



調理台や加湿器など、油煙や湯気が当たるような場所に置かないでください。

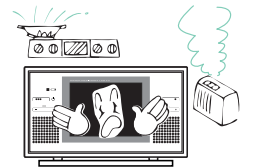

火災・感電や故障の原因になります。



ぐらついた台の上や傾いた所など、不安定な場所に置かないでください。



落ちたり倒れたりして、けがの原因になります。

# 使用上のご注意

## 防水について

本機はJIS保護等級7(防浸形)※準拠の防水構造となっており、万が一水中に落ちる可能性がある場所でも使用できる仕様となっておりますが、以下の点に十分ご注意ください。

- 故意に水中に沈めないでください。
- 多量の水をかけないでください。
- 故意に強い水しぶきをかけないでください。
- 多量の水滴や雨がついたときは、すぐに乾いた布などでよく拭き取ってください。
- スピーカー部に強い水しぶきをかけないでください。
- 浴室などの水回りでお使いの場合は、必ず専用ニカド電池または乾電池を使用してください。
- 浴室などの水回りでお使いの場合は、ACアダプター、アンテナ整合器、ステレオビデオコード、ヘッドホンを接続せず、ジャックふたを確実に閉めてください。
- 電池ふたやジャックふたは、確実に閉めてください。電池ふたやジャックふたが開いた状態では防水にはなりません。
- 電池ふたやジャックふたを開閉するときは、必ず十分に水を拭き取って乾いた状態でおこなってください。

- 浴室などの水回りでお使いの場合、電池ふたやジャックふたを開いた状態で使用すると製品内部に水が浸入します。水の浸入による製品の故障については保証期間内でも保証適用外となりますのでご注意ください。
- 充電台は防水ではありません。

※防浸形…定められた条件で水中に没しても内部に水が入らないもの。

次のような所ではテレビ電波が弱まり、映りにくかったり、音声が聞き取りにくいことがあります。

※受信状態の良い所では画像は安定します。

放送局からはなれたところ

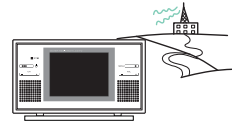

地下街



地下鉄・トンネル内など



山間部



ビルの谷間・ビルの陰・気密性の高い建物の中



乗り物の中



ほかの電気器具の近くで使わないでください。



画像が乱れたり雑音が入ったりします。

VHFの1～3チャンネルについて。



受信状態の悪い地域では特に映りが悪い場合があります。

本機は地上デジタル放送には対応していません。

# 各部の名称とはたらき

## テレビ本体

### 電池切れランプ

電池が放電または消耗すると、赤色に点灯します。

### 電源スイッチ

電源を「入」・「切」します。

### チャンネルキー

TVチャンネルを選局します。

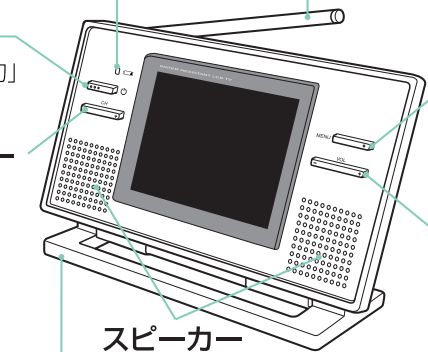

### ロッドアンテナ

使用時に伸ばします。電波状況によって長さや向きを調節します。

### メニューキー

メニュー画面を表示したり、選択した項目を決定したりします。

### 音量キー

音量を調節したり、メニュー画面で項目を選択したりします。

### スピーカー

### スタンド

画面が見やすい向きになるように、角度を調節します。

#### △注意とお願い

スタンドのすき間に物や指をはさんだりしないでください。

## 充電台

### 充電端子

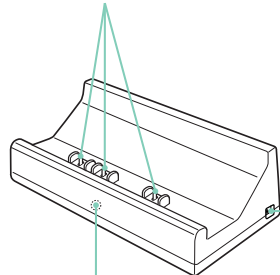

### 充電ランプ(内蔵)

充電中に赤く点灯します。

### 電源端子

ACアダプターを接続します。

## ACアダプター(VL-CH35)

### 電源プラグ

### 電源コード

### DCプラグ

## 専用ニカド電池(VL-BA20SC)



#### △注意

電池ふたやジャックふたを開いた状態では、防水になりません。浴室などの水回りでお使いの場合は、電池ふたやジャックふたは、確実に閉めてください。

### ジャックふたロック

ジャックふたを開けるときに押し上げます。

### 電池ふたネジ

### 電池ふた

### ジャックふた

### <テレビ本体底面>

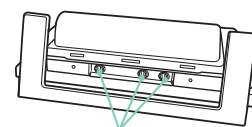

### 充電端子

## ジャック部

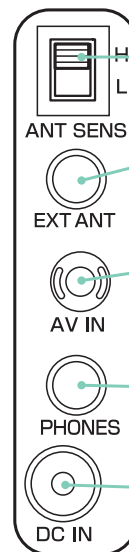

### ANT SENS アンテナ感度スイッチ

アンテナの感度を切り替えます。(22ページ)

### EXT ANT 外部アンテナ端子

外部アンテナを使用するときにプラグを接続します。(23ページ)

### AV IN AV端子

ビデオモニターとして使うときにステレオビデオコード(専用別売品)のプラグを接続します。(24ページ)

### PHONES ヘッドホン端子

ヘッドホンで音声を聞くとときにヘッドホンのプラグを接続します。(24ページ)

### DC IN 外部電源端子

ACアダプター(付属品)・カーアダプター(専用別売品)の使用時にプラグを接続します。(12ページ)

# 電源について

この製品は、下記の電源でご使用になれます。

- 専用ニカド電池（付属品 VL-BA20SC）
- 単3形アルカリ乾電池6本（別売品）
- ACアダプター（付属品 VL-CH35）
- カーアダプター（専用別売品 VL-CH34）

## 専用ニカド電池で使う

ご購入後、初めてご使用になるときや、長時間放置したときは専用ニカド電池が自己放電していますので、必ず5時間充電してからお使いください。

### 1. 本体に専用ニカド電池を入れます。

① コインなどで、2ヶ所の電池ふたネジをゆるめます。

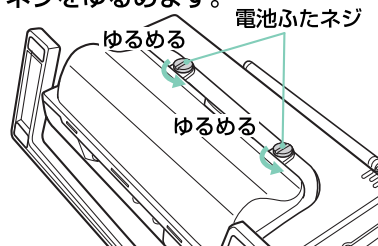

② 電池ふたを取りはずします。

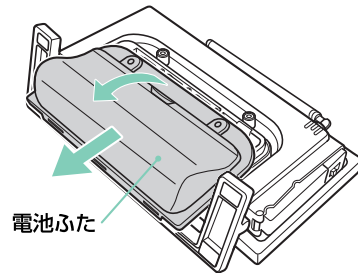

③ 付属の専用ニカド電池のコネクターを、本体に接続します。

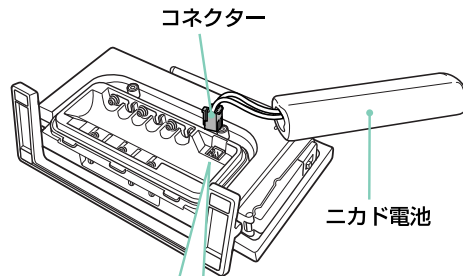

**△注意**  
コネクターの向きに注意してください。

④ 本体に専用ニカド電池を入れます。

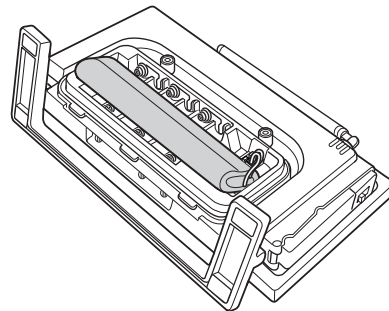

**△注意**  
電線は本体からはみださないように収めてください。

⑤ 電池ふたを取付けて、2ヶ所の電池ふたネジをしっかりと締めます。

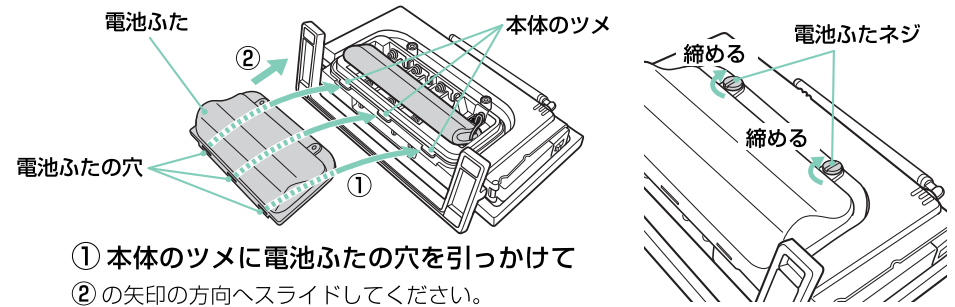

① 本体のツメに電池ふたの穴を引っかけて

② の矢印の方向へスライドしてください。

**△注意とお願い**

- 本体内に水が入らないように、電池ふたは確実に取付け、電池ふたネジは2ヶ所ともしっかりと締めてください。電池ふたが正しく取付けられていない状態では防水にはなりません。
- 本体が濡れている状態で電池ふたを開くと、本体内に水が入る場合がありますので、必ず乾いた状態で行ってください。

### 2. 充電します。

① 付属のACアダプターを、充電台とコンセントに接続します。

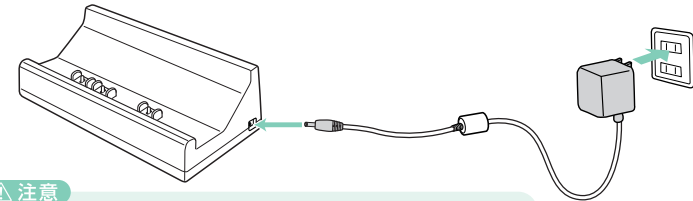

**△注意**

別売のカーアダプター（12ページ）では、充電できません。

② テレビ本体を充電台にのせます。

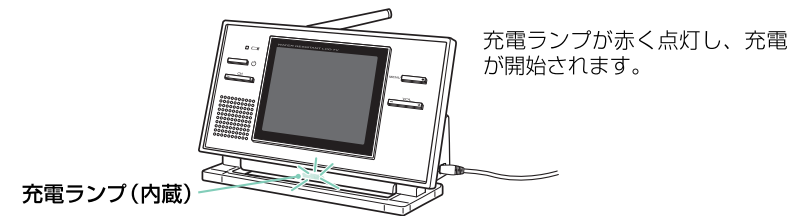

③ 充電が終了すると、充電ランプが消灯します。（約5時間後）

- 充電中や充電終了後も、充電台にテレビ本体をのせたまま、テレビを見ることができます。（テレビを見ながら充電できます。）

# 電源について(つづき)

## 単3形アルカリ乾電池を使う

市販の単3形アルカリ乾電池を6本お買い求めください。  
 ※マンガン乾電池は電池寿命が極端に短くなったり、動作が不安定になることがありますので、使用しないでください。

### ⊘ 禁止

種類の異なる電池を混ぜて使用したり、新しい電池と古い電池を混ぜて使用しないでください。電池の破裂や液漏れにより、火災・けがや周囲を汚損の原因になります。

### 1. 電池ふたを取りはずします。(電池ふたの取りはずしかたは9ページをご覧ください。)

専用ニカド電池を内蔵している場合は、専用ニカド電池を取りはずします。  
 専用ニカド電池を取り出して、コネクタをはずします。

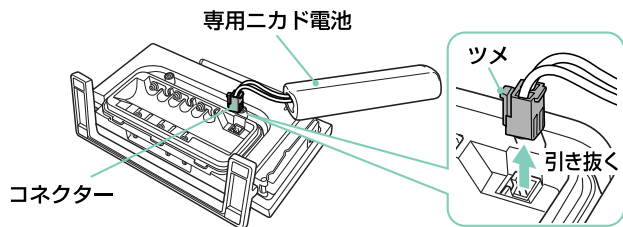

### ⚠ 注意とお願い

コネクタは必ずツメを押しながら引き抜いてください。

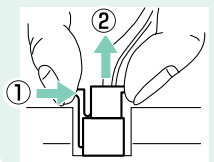

### ⊘ 禁止

電線や専用ニカド電池を引っばらないでください。断線・故障の原因になります。

### 2. 電池を入れます。

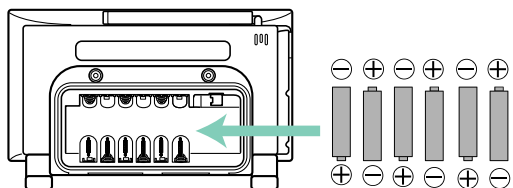

単3形アルカリ乾電池を本体の表示に合わせて正しく入れます。

### 3. 電池ふたを取付けます。(電池ふたの取付けかたは10ページをご覧ください。)

### ⚠ 注意とお願い

- 本体内に水が入らないように、電池ふたは確実に取付け、電池ふたネジは2ヶ所ともしっかり締めてください。電池ふたが正しく取付けられていない状態では防水にはなりません。
- 本体が濡れている状態で電池ふたを開くと、本体内に水が入る場合がありますので、必ず乾いた状態で行ってください。

## ACアダプター／カーアダプターを使う

⚠ 注意 ACアダプター／カーアダプターを使用する場合はジャックふたが開いた状態になるため、防水にはなりません。

### 1. ジャックふたロックを押し上げて、ジャックふたを開きます。

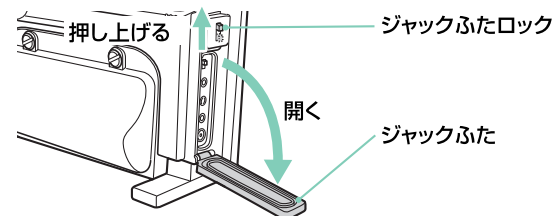

### 2. ACアダプター(付属品)またはカーアダプター(専用別売品)を外部電源端子に接続します。

#### ACアダプター(付属品)

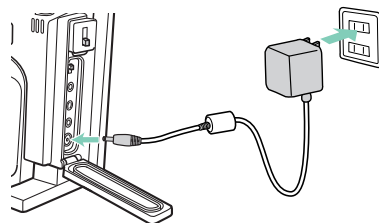

### ⚠ 注意

#### ACアダプターで使用するとき

- 必ず本機専用のACアダプターをご使用ください。専用以外のACアダプターを使用すると本体または、電源の故障や思わぬ事故になる恐れがあります。専用以外のACアダプターによる動作は保証できません。
- ACアダプターを抜き差しする際は、テレビを「切」の状態にして行ってください。
- ご使用にならないときはACアダプターをコンセントから必ずはずしてください。

#### カー電源への接続

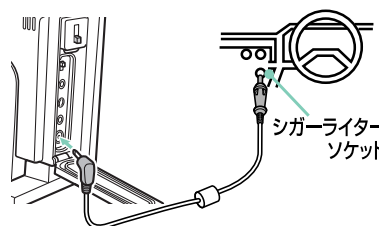

### ⚠ 注意

#### カーアダプターで使用するとき

- トラック、バスなどのシガーライターソケット(DC24V)には接続しないでください。
- 必ず本機専用のカーアダプターをご使用ください。専用以外のカーアダプターを使用すると本体または、電源の故障や思わぬ事故になる恐れがあります。専用以外のカーアダプターによる動作は保証できません。
- カーアダプターを抜き差しする際は、テレビを「切」の状態にして行ってください。
- ご使用にならないときはカーアダプターをソケットから必ずはずしてください。
- 車種によっては、プラグのサイズがシガーライターソケット(DC12V)の口径や奥行きに合わない場合がありますのでご注意ください。(外国車や一部の国産車)
- カーアダプターでは充電できません。

● カーアダプターをご希望の方は、「別売品の申し込みかた」(27ページ)をご覧ください。

# 使いかた

## テレビを見るには

### ① ロッドアンテナを伸ばします。

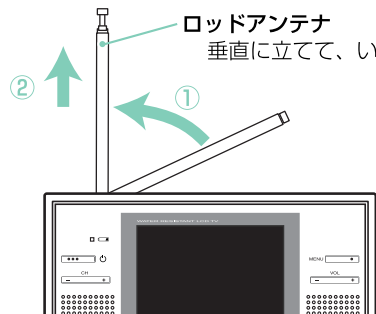

ロッドアンテナ  
垂直に立てて、いっぱい伸ばします。

#### △ 注意とお願い

- ロッドアンテナを無理に引き出すと折れや抜けの原因になります。
- ロッドアンテナを縮めるときは、根元から順に差し込んでください。
- ロッドアンテナの先端部は細く折れやすいので大切に扱ってください。
- ロッドアンテナを持って本機を持ち上げたりしないでください。

### ② 電源を入れます。

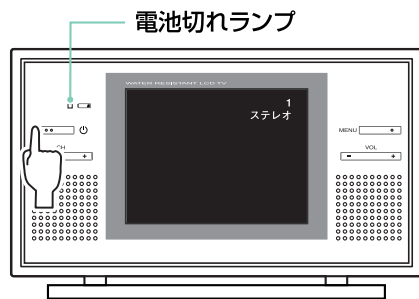

電池切れランプ

画面の右上に、現在のチャンネルと音声状態(ステレオ/モノラル)が約5秒間表示されます。

#### 電池切れランプについて

通常は消灯していますが、電池が放電または消耗してくると赤色に点灯し、そのまま使用を続けると自動的に電源が切れます。電池切れランプが点灯したら、すみやかに充電する(10ページ)か、またはアルカリ乾電池を新品に交換(11ページ)してください。

### ③ 選局します。

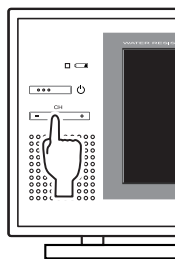

+ : 上のチャンネルへ  
- : 下のチャンネルへ

- そのときの最良の状態 で電波を受信すると選局が停止し、画像が映ります。
- 映ったチャンネルが希望のチャンネルでなかったときは、くり返しチャンネルキーを押して選局します。

#### 便利な使いかた

あらかじめチャンネル設定を行なう(18ページ)と、よりスムーズに選局することができます。

#### 映りにくいときは

- 電波が強いときは、正しいチャンネルの前で選局が止まる場合があります。このようなときは、正しいチャンネルを受信するまで選局操作をしてください。また、ロッドアンテナを短くすると良くなる場合があります。
- 電波が弱いときは、選局が止まらなかったり、画像や音が出ないところで止まる場合があります。このようなときは、ロッドアンテナをいっぱい伸ばし、向きをかえながらチャンネルキーを操作してください。それでも受信できないときは、電波状況が悪い場合が考えられます。(「使用上のご注意」(6ページ)をご覧ください。)使用する場所をかえてみてください。

### ④ 音量を調節します。

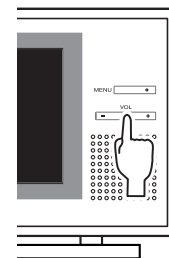

+ : 音が大きくなる  
- : 音が小さくなる

音量バーが約5秒間表示されます。

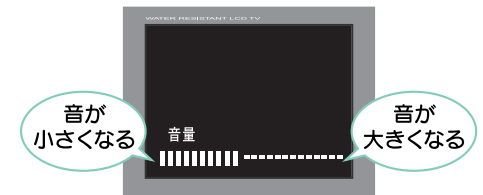

### ⑤ テレビを見終わったら、電源を切ります。

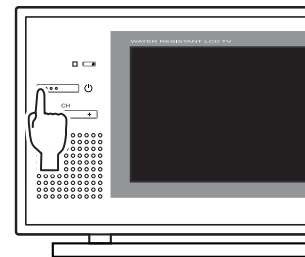

#### お願い

冬場の乾燥時期などにアンテナや端子類にさわると、指先から静電気が放電し、誤動作することがあります。ご使用中に誤動作した場合は、いったん電源を切り、「使いかた」②(13ページ)から操作しなおしてください。

#### 小型蛍光管について

低温でご使用の場合、小型蛍光管(バックライト)が点灯するまで時間がかかったり、暗かったり、赤みを帯びたりすることがありますが、故障ではありません。温まると正常に戻ります。



# 使いかた(つづき)

## 画質の調節・音声の切り替え

明るさやコントラストなどの画質をお好みの状態に調節したり、音声のステレオ/モノラルを切り替えることができます。

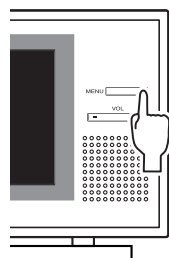

メニューキーを押すと、「明るさ」調節画面が表示されます。

メニューキーを押すたびに、次のように画面が切り替わります。

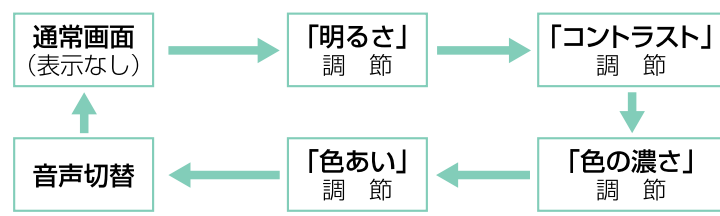

- 約5秒間操作を行なわないと、通常のテレビ画面に戻ります。
- それぞれの設定は、電源を切った後も保持されます。

### 明るさ

映像の明るさを調節します。(24段階)  
音量キーを押して調節します。

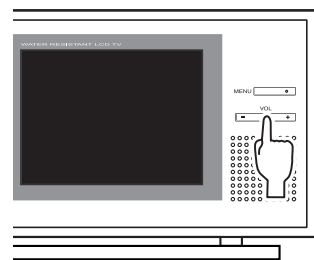

+ : 明るくなる  
- : 暗くなる

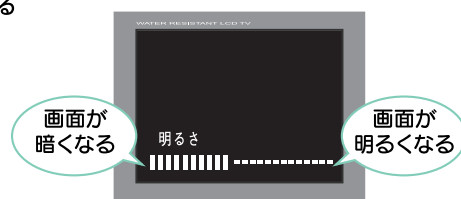

使いかた

### コントラスト

映像のコントラスト(濃淡)を調節します。(24段階)

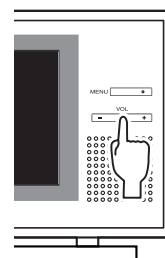

音量キーを押して調節します。

+ : コントラストが強くなる  
- : コントラストが弱くなる

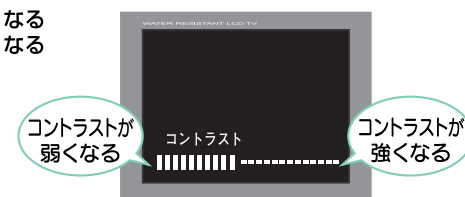

### 色の濃さ

映像の色の濃さを調節します。(24段階)

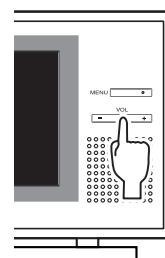

音量キーを押して調節します。

+ : 濃い色になる  
- : うすい色になる

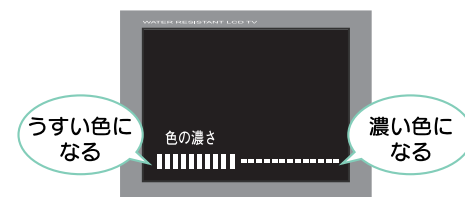

使いかた

### 色あい

映像の色あいを調節します。(24段階)

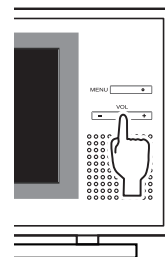

音量キーを押して調節します。

+ : 緑がかかる  
- : 紫がかかる

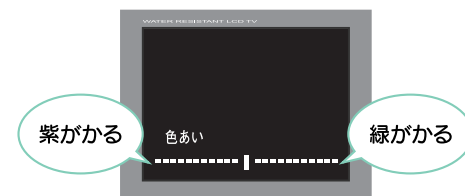

# 使いかた(つづき)

## 音声切替

音声のステレオ/モノラルを切り替えます。

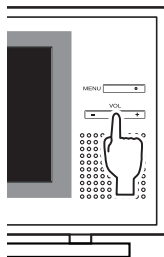

音量キー  
+、-を押すたびに  
ステレオとモノラルの  
設定が切り替わります。

モノラル音声の放送を受信している  
ときや、受信状態が悪いときは、ス  
テレオに設定しても音声はモノラル  
になります。



ステレオ放送を受信しているとき、電波状況が悪く雑音が多くて聞きづらい場合があります。その場合は、音声をモノラルに切り替えると聞きやすくなる場合があります。

## チャンネル設定をおこなう

お使いの地域で受信できるチャンネルをあらかじめ登録（プリセット）しておく、テレビを見るときにスムーズに選局することができるようになります。  
(チャンネル設定をしなくても、テレビを見ることはできます。)

チャンネル設定をおこなうと、選局のときに登録していないチャンネルがスキップされ(とばされ)ます。

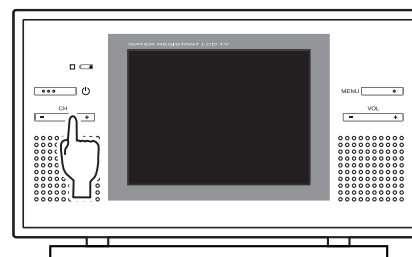

+ : 登録した上のチャンネルへ  
- : 登録した下のチャンネルへ

チャンネル設定は解除することもできます。  
(22ページ)

## 自動チャンネル設定

現在の状態で受信できるチャンネルだけを、自動的に登録（プリセット）することができます。

① メニューキーを3秒以上押し続けます。

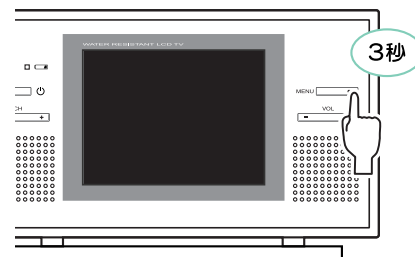

選局モード画面が表示されます。

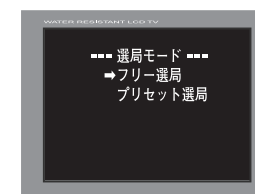

約5秒間操作をおこなわないと、通常のテレビ画面に戻ります。

# 使いかた(つづき)

② 音量キー **+** を押して「プリセット選局」を選択します。

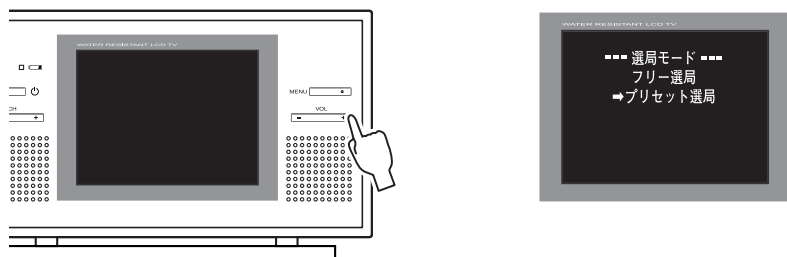

③ メニューキーを押します。

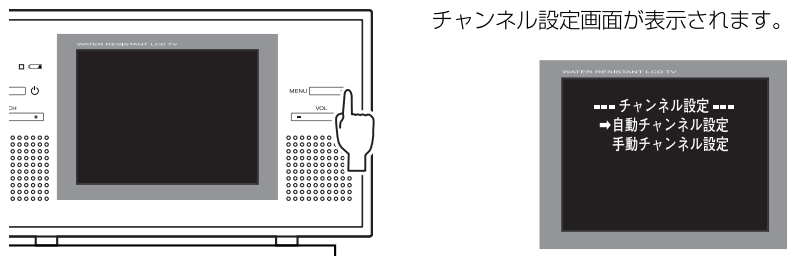

チャンネル設定画面が表示されます。

④ もう一度メニューキーを押します。

自動チャンネル設定が開始されます。

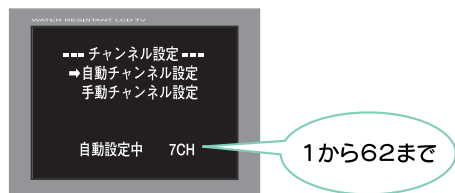

**自動チャンネル設定**：1チャンネルから62チャンネルまでを順番に自動的に選局し、受信できるチャンネルだけを登録(プリセット)します。  
約15秒間で終了します。

→引き続き、手動でチャンネルを設定することもできます。  
(20ページ)

## 手動チャンネル設定

電波が弱かったり強すぎたりした場合に自動チャンネル設定を行なうと、放送のあるチャンネルが登録されなかったり、放送のないチャンネルが登録されることがあります。このようなときは手動でチャンネルを登録したり削除したりすることができます。

① **自動チャンネル設定** ①～③ (18・19ページ) の操作を行ないます。

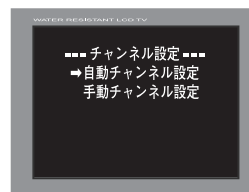

チャンネル設定画面が表示されます。

② 音量キー **+** を押して「手動チャンネル設定」を選択します。

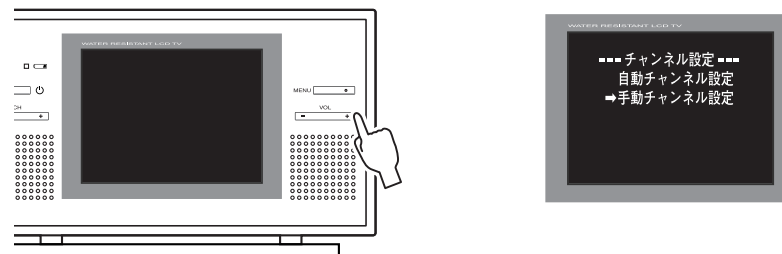

③ メニューキーを押します。

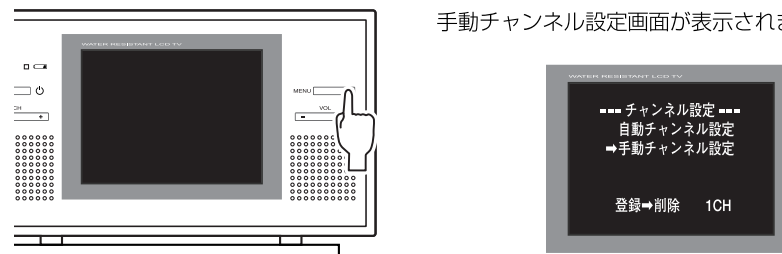

手動チャンネル設定画面が表示されます。

# 使いかた(つづき)

④ チャンネルキー **+**、**-**を押して設定したいチャンネルを選択します。

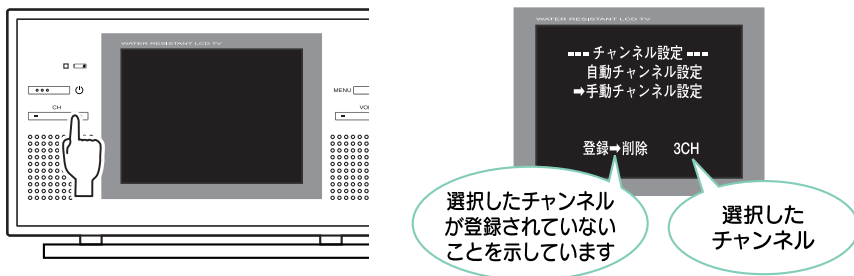

⑤ 音量キー **+**、**-**を押して、選択したチャンネルの「登録」「削除」を切り替えます。

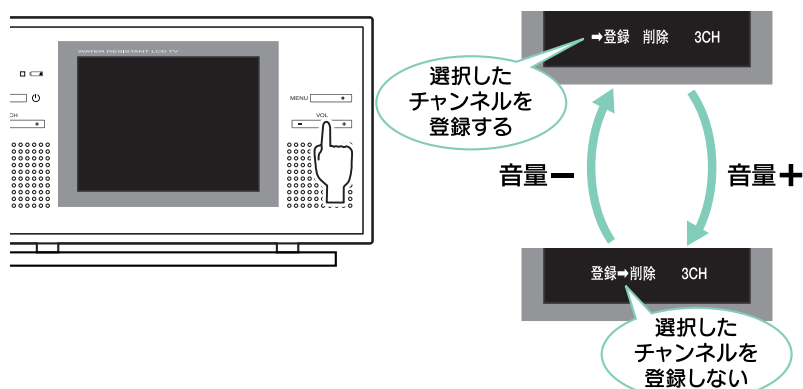

⑥ 設定したいチャンネルが複数ある場合は、④⑤の操作をくり返します。

⑦ メニューキーを押すと、手動チャンネル設定が終了します。

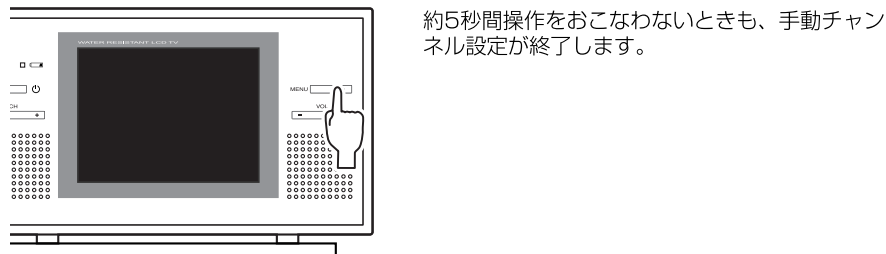

## チャンネル設定を解除する

全てのチャンネル設定を解除することができます。

① メニューキーを3秒以上押し続けます。

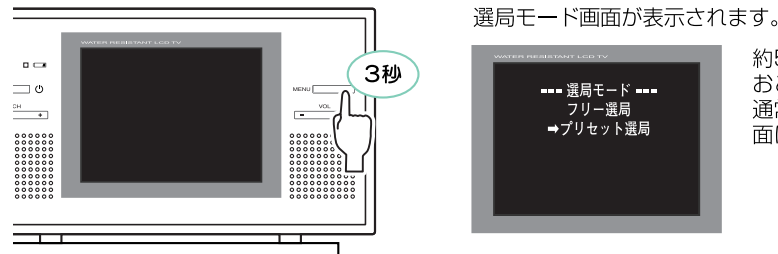

約5秒間操作をおこなわないと、通常のテレビ画面に戻ります。

② 音量キー **-**を押して「フリー選局」を選択します。

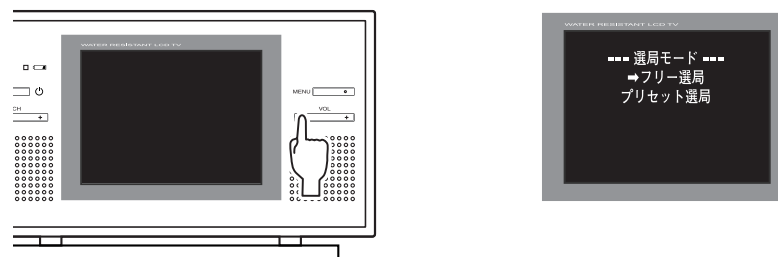

③ メニューキーを押します。  
チャンネル設定が解除されます。

## アンテナ感度の切り替え

映りが悪いときや音声に雑音が入るときは、アンテナの感度を切り替えるとよくなる場合があります。

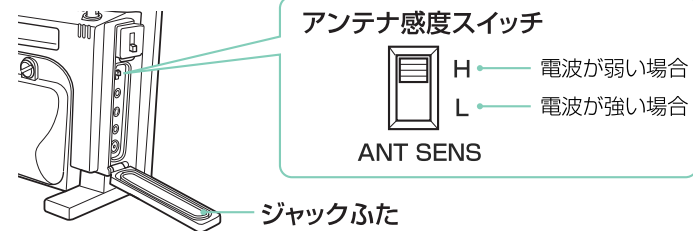

⊘ 禁止

浴室などの水回りでは、絶対にアンテナ感度スイッチを切り替えないでください。水回りでジャックふたを開けると、本体内に水が入り故障する恐れがあります。

# 使いかた(つづき)

## 外部アンテナを使用するとき

受信環境の悪い地域や、建物内での使用で、ロッドアンテナを伸ばしても映りにくい場合は、別売のアンテナ整合器を使用して外部アンテナと接続すると画面が安定します。

- アンテナ整合器をご希望の方は、「別売品の申し込みかた」(27ページ)をご覧ください。

- ① アンテナ整合器を外部アンテナ線に接続します。
- ② ジャックふたを開きます。

### △注意

ジャックふたを開いた状態では、防水にはなりません。  
浴室などの水回りでお使いの場合は、クリップ付防滴アンテナケーブル(別売品)をご使用ください。

- ③ アンテナ整合器を外部アンテナ端子に接続します。

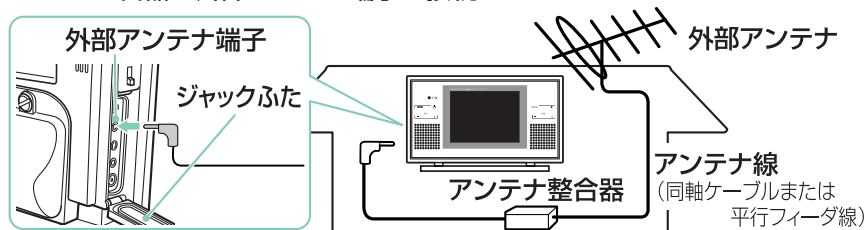

### △注意とお願い

アンテナ整合器、クリップ付防滴アンテナケーブルを使用してもテレビ映像にノイズや映像乱れがある場合衛星放送(BS・CS)と地上波放送の信号を混合しているアンテナ線にクリップ付防滴アンテナケーブルやアンテナ整合器を接続すると、テレビの映像にノイズや映像の乱れを生じる場合があります。この場合は、アンテナ線にBS・CS分波器(市販品)を接続して衛星放送信号を分波(除去)してください。

## 防滴アンテナケーブルを使用するとき

浴室などで受信状態が良くない場合は、別売のクリップ付防滴アンテナケーブル(10m)のご使用をおすすめします。

市販の2分配器を通して、必ずビデオデッキのアンテナ出力に接続します。

- ケーブルテレビをご覧のご家庭では、一部または全てのチャンネルが映らない場合があります。
- クリップ付防滴アンテナケーブルをご希望の方は、「別売品の申し込みかた」(27ページ)をご覧ください。

### △注意

浴室でご使用になる場合は、電池ふた・ジャックふたを確実に閉めてください。  
電池ふた・ジャックふたが開いている状態では防水にはならず、故障や感電の原因になります。

## ビデオモニターとして使うには

別売の専用ステレオビデオコードでビデオデッキなどと接続すると、ビデオモニターとしてご使用に出来ます。

- ステレオビデオコードをご希望の方は、「別売品の申し込みかた」(27ページ)をご覧ください。
- ステレオビデオコードは、別売の専用品をお使いください。専用品以外のコードは端子配列が合わず使用できない場合があります。

- ① ジャックふたを開きます。

### △注意

ジャックふたを開いた状態では、防水にはなりません。  
浴室などの水回りでお使いの場合は、ステレオビデオコードを使用しないでください。

- ② ステレオビデオコードをAV端子に接続します。

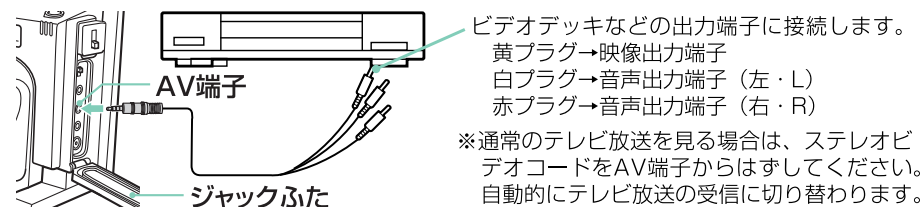

## ヘッドホンで音声を聞くには 市販のφ3.5mmヘッドホンをご用意ください。

- ① ジャックふたを開きます。

### △注意

ジャックふたを開いた状態では、防水にはなりません。  
浴室などの水回りでお使いの場合は、ヘッドホンを使用しないでください。

- ② 音量を小さくします。



- ③ ヘッドホンをヘッドホン端子に接続します。



- ④ 音量を調節します。

## こんなときは

ご使用中に異常が生じた場合は、修理を依頼される前にまず次の点をお調べください。

他の機器と接続している場合は、接続機器の説明書もよくお読みください。

| こんなときは  | 原因                           | 処置方法  |
|---|------------------------------|---|
| 電源が入らない。<br>画像も音声も出ない。                        | 専用ニカド電池が放電している。              | 充電する。(10ページ)                                |
|   | アルカリ乾電池が消耗している。              | すべて同じ種類の新品のアルカリ乾電池に入れ替える。                   |
|   | アルカリ乾電池の向きが間違っている。           | ⊕ ⊖ を正しく入れる。                                |
|   | 音量・明るさが最小になっている。             | 音量・明るさを調節する。                                |
|   | ACアダプター／カーアダプターが正しく接続されていない。 | ACアダプター／カーアダプターを正しく接続する。                    |
|   | AV端子にビデオコードが接続されている。         | AV端子に接続されているビデオコードをはずす。                     |
|   | 専用品以外のビデオコードを接続している。         | 専用ビデオコードをご使用ください。                           |
| 音声は出ているが、画像全体が白っぽい、または黒っぽい。<br>まっ白、まっ黒になっている。 | 明るさやコントラストの調節が合っていない。        | 適当な明るさやコントラストに調節する。                         |
|   | 受信環境が悪い。<br>(6ページをご覧ください。)   | 受信環境の良い場所に移動する。<br>アンテナ感度を切り替える。<br>(22ページ) |
| 画像が不鮮明。<br>流れる。<br>多重になる。<br>はん点やしま模様が出る。     | ロッドアンテナが正しく調節されていない。         | ロッドアンテナの長さや向きを調節する。                         |
|   | チャンネル選局が合っていない。              | チャンネルキーを押して選局しなおす。ロッドアンテナを短くしたり、向きを変えてみる。   |
|   | 受信環境が悪い。<br>(6ページをご覧ください。)   | 受信環境の良い場所に移動する。<br>アンテナ感度を切り替える。<br>(22ページ) |
|   |                              | 音声を「モノラル」に設定する。<br>(17ページ)                  |
| 音声が聞きとりにくい。                                   | 電波が極端に強い。                    | チャンネルキーを押して選局しなおす。ロッドアンテナを短くしたり、向きを変えてみる。   |
|   | 山や建物などの反射波をアンテナが受けている。       | チャンネルキーを押して選局しなおす。ロッドアンテナを短くしたり、向きを変えてみる。   |

| こんなときは  | 原因                         | 処置方法   |
|---|----------------------------|--|
| 画像全体が暗い。                                      | 専用ニカド電池が放電している。            | 充電する。(10ページ)   |
|   | アルカリ乾電池が消耗している。            | すべて同じ種類の新品のアルカリ乾電池に入れ替える。  |
|   | テレビ、電池が冷えている。              | 20℃以上の暖かい場所にしばらく置いて暖めてからスイッチを入れる。  |
| 画像が出ているが、スピーカーから音が出ない。                        | 音量が最小になっている。               | 適切な音量に調節する。  |
|   | ヘッドホン端子にヘッドホンなどが接続されている。   | ヘッドホン端子に接続されているものをはずす。   |
| 画像は出ているが、ヘッドホンから音が出ない。                        | 音量が最小になっている。               | 適切な音量に調節する。  |
|   | ヘッドホン端子以外の端子に接続している。       | ヘッドホン端子に正しく接続する。   |
| 映らないチャンネルがある。                                 | 受信環境が悪い。<br>(6ページをご覧ください。) | 受信環境の良い場所に移動する。<br>アンテナ感度を切り替える。<br>(22ページ)  |
|   | 地上デジタル放送を受信しようとしている。       | 本機は地上デジタル放送に対応していません。  |
| 使用時間が短くなった。充電してもすぐに電池切れランプが点灯する。充電しても電源が入らない。 | 専用ニカド電池の寿命。                | 充放電を繰り返しても症状が改善されない場合は、専用ニカド電池の寿命と考えられます。専用ニカド電池の交換については、28ページの「お客様サービス係」までご相談ください。<br>(ニカド電池は消耗品のため、保証適用外です。) |

## 別売品の申し込みかた

別売品として以下のものをご用意しています。ご希望の方は、付属の申し込みハガキをご利用になるか、直接「お客様サービス係」までお問い合わせください。

| 製品番号    | 製品名             | 価格(送料別)            |
|---------|-----------------|--------------------|
| VL-CH34 | 専用カーアダプター       | 2,625円(本体価格2,500円) |
| CH-9201 | アンテナ整合器         | 840円(本体価格 800円)    |
| VL-CH32 | 専用ステレオビデオコード    | 1,260円(本体価格1,200円) |
| VL-AF25 | クリップ付防滴アンテナケーブル | 5,250円(本体価格5,000円) |

〒959-0292 新潟県西蒲原郡吉田町大字西太田2084-2  
ツインバード工業(株) 「お客様サービス係」

消費税法の改正により、消費税相当額を含んだ支払総額で価格を表示しています。  
消費税は平成16年4月現在の税率に基づいて計算されています。

## 専用ニカド電池について…専用ニカド電池は消耗品です ので保証適用外となります。

- 専用ニカド電池は、約500回の充放電ができます。ただし、周囲温度や使用時間などで変わります。

### 製品廃棄のときは



Ni-Cd

この製品に使用しているニカド電池は、リサイクル可能な貴重な資源です。製品が古くなりお使いにならない場合はニカド電池を取り出して協力店にお持ちになり、リサイクルにご協力ください。

## 電池交換について

- 充電を繰り返しても使用時間が短かったり、すぐに電池切れランプが点灯して使用時間が短くなったり、電源が入らない場合は、専用ニカド電池の寿命が考えられます。専用ニカド電池の交換については、28ページ記載の「お客様サービス係」までご相談ください。  
専用ニカド電池は、消耗品ですので無料修理の保証期間内でも適用外となります。

専用ニカド電池(品番: VL-BA20SC) 価格4,200円(本体価格4,000円)  
(2004年11月現在の価格です。変更する場合があります。)

## お手入れ

お手入れは、必ず電源スイッチを切って電池や外部電源を抜いてからおこなってください。

- 本体の汚れは、乾いたやわらかい布でふいてください。
- 汚れがひどいときは、水でうすめた中性洗剤少量をやわらかい布に浸して、よくしぼってふき、そのあと乾いた布でふきとるときれいになります。
- シンナー・ベンジン・スプレー式クリーナー類では絶対にふかないでください。
- テレビ本体・充電台の充電端子をときどき乾いた綿棒などで掃除してください。

電池ふたやジャックふたの内部に水が入ったときは、ただちに「お客様サービス係」にご相談ください。

## アフターサービス

### 1.保証書

- 裏表紙に添付しています。
- 保証書は「お買い上げ日と販売店名」の記入をお確かめのうえ、販売店からお受け取りください。
- 保証書をよくお読みになり大切に保管してください。

### 2.保証期間

お買い上げ日から1年間です。

### 3.修理を依頼されるとき

取扱説明書25~26ページに記載の内容をお確かめいただき、直らないときはお買い上げの販売店または当社「お客様サービス係」に修理をご相談ください。

#### ●保証期間中の修理

保証書の規定により無料修理します。  
商品に保証書を添えてお買い上げの販売店か当社「お客様サービス係」までお申し出ください。

#### ●保証期間がすぎている修理

修理により使用できる製品は、お客様のご要望により有料修理させていただきます。  
お買い上げの販売店か当社「お客様サービス係」にご相談ください。

### 4.補修用性能部品の最低保有期間

- 液晶カラーテレビの補修用性能部品の保有期間は製造打切り後8年です。
- 補修用性能部品とはその商品の機能を維持するために必要な部品です。

### 5.アフターサービスについてご不明の場合

当社「お客様サービス係」にお問い合わせください。

#### お客様サービス係

☎(フリーダイヤル) 0120-33-7455  
FAX (0256) 93-1077  
お電話承り時間: 平日(月曜~金曜) 午前9時~午後5時  
〒959-0292 新潟県西蒲原郡吉田町大字西太田2084-2

お客様ご自身の修理は大変危険です。分解したり手を加えたりしないでください。

# 仕 様

## テレビ本体

|               |  |
|---------------|--|
| 電 源           | 専用ニカド電池(付属品)(7.2V、2000mAh)<br>単3形アルカリ乾電池(別売品)<br>ACアダプター(付属品)(入力AC100V、出力DC12V/1.5A)<br>カーアダプター(別売品)(入力DC12V、出力DC12V/1.5A) |
| 消 費 電 力       | 最大 約14W(ACアダプター(付属品)使用時)   |
| 製 品 寸 法(約)    | 幅240×奥行79×高さ145mm(スタンド部含む)   |
| 製 品 質 量(約)    | 1.2kg(専用ニカド電池含む)   |
| 画 面 サ イ ズ     | 5型(横103×縦75mm)   |
| 画 素 数         | 224,640画素(横960×縦234)   |
| 表 示 素 子       | カラーフィルター付透過型TN液晶パネル  |
| 駆 動 方 式       | TFTアクティブマトリックス方式   |
| 使 用 光 源       | 蛍光管内蔵  |
| 受 信 方 式       | NTSC方式   |
| 受 信 チ ャ ン ネ ル | VHF1~12ch/UHF13~62ch(地上アナログ放送)   |
| 選 局 方 式       | オートチューニング、プリセット方式  |
| 受 信 ア ン テ ナ   | ロッドアンテナ  |
| ス ピ ー カ ー     | φ40mm×2  |
| 音 声 出 力       | 100mW+100mW  |
| 接 続 端 子       | 外部電源端子(DC12V EIAJ統一規格 電圧区分4)<br>AV端子(φ3.5mm 四極ミニジャック)<br>ヘッドホン端子(φ3.5mmステレオミニジャック)<br>外部アンテナ端子(φ3.5mmモノラルミニジャック)           |
| 充 電 時 間       | 約5時間(専用ニカド電池)  |
| 使 用 時 間       | ※1 約2.5時間(専用ニカド電池使用時)<br>約1.5時間(アルカリ乾電池使用時)  |
| 防 水 仕 様       | JIS保護等級7=防浸形※2に準拠  |
| 動 作 温 度       | +5℃~+40℃   |
| 保 存 温 度       | -10℃~+50℃  |
| 付 属 品         | 専用ニカド電池…1 ACアダプター…1 充電台…1  |

※1 使用時間は周囲温度25℃で連続動作させた場合の目安です。使用状態や周囲温度により変動することがあります。  
また、海外製の乾電池、保証期限の過ぎた乾電池を使用すると、使用時間が極端に短くなることがあります。また液漏れ等の原因になります。  
専用ニカド電池は使用と充電を繰り返すと、使用時間が短くなります。

※2 防浸形…定められた条件で水中に没しても内部に水が入らないもの。

(注) 液晶パネルは非常に高精度な技術で作られており、99.99%以上の有効画素数がありますが、0.01%以下の画素欠けや常時点灯するものがあります。故障ではありませんので交換・返品はお受けいたしかねます。あらかじめご了承ください。

## 充 電 台

|            |                            |
|------------|----------------------------|
| 製 品 寸 法(約) | 幅155×奥行80×高さ50mm           |
| 製 品 質 量(約) | 135g                       |
| 接 続 端 子    | 電源端子(DC12V EIAJ統一規格 電圧区分4) |