

家庭用

16V型浴室テレビ

# VB-J16

## 取扱説明書

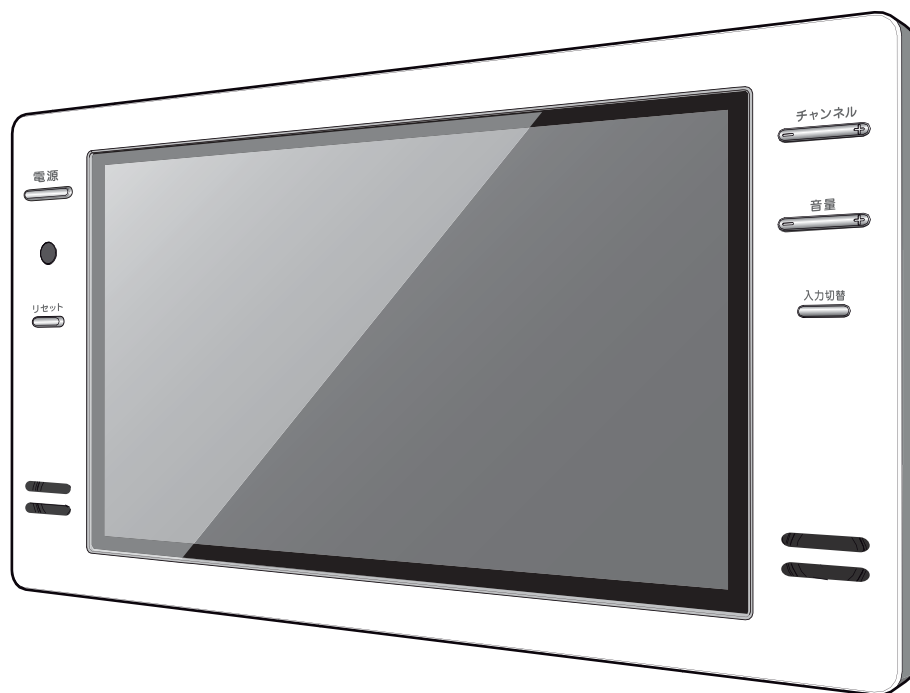

- このたびは、お買い上げいただきまして、誠にありがとうございました。
- この取扱説明書をよくお読みのうえ、ご使用ください。  
特に「安全上のご注意」は、ご使用前に必ずお読みいただき、安全にご使用ください。
- この取扱説明書は必ず保管し、必要なときにお読みください。
- 本製品には「特別内蔵用 B-CAS カードが」内蔵されており、10 ページに「B-CAS カード使用許諾契約約款」を掲載しておりますのでご確認ください。
- 内蔵 B-CAS カードID番号はリモコン操作でテレビ画面でもご確認いただけます。(48 ページ参照)
- 本製品に故障が発生したときは、販売店または施工業者にご連絡ください。

本機を使用できるのは日本国内のみで、国外では使用できません。  
This unit is designed for use in Japan only and can not be used in any other country

**保証書付** 保証書はこの取扱説明書の裏表紙についています。必ず記入をお受けください。

# 目次

## はじめに

<b>安全上のご注意 必ずお守りください</b> … 3
警告表示について … 3
使用前の注意事項 … 3
安全にご使用いただくために … 4
<b>使用上のご注意</b> … 7
故障ではありません … 7
外部映像機器 (DVD プレイヤーなど) を接続される場合について… 7
取り扱いについて … 7
<b>デジタル放送について</b> … 8 ~ 9
地上デジタル放送の受信方法について … 8
B-CAS カードについて … 9
<b>B-CAS カード使用許諾契約約款</b> … 10

## 準備

<b>各部の名称とはたらき</b> … 11
モニター … 11
防水リモコン … 12
<b>機器の準備</b> … 13
防水リモコンを準備する … 13
地上デジタル放送のチャンネルを設定する … 15

## テレビを見る

<b>テレビを楽しむ</b> … 27
テレビ番組を見る … 27
番組表での選局方法 … 29
3桁チャンネル番号入力での選局方法 … 30
音声多重放送を楽しむ … 31
その他の便利機能 … 32
チャンネル番号などを知りたいとき … 32
視聴中の番組の詳細を知りたいとき … 32
番組表を見たいとき … 33
音を一時的に消したいとき … 34
オフタイマー設定のしかた … 34
字幕切替のしかた … 35

## 設定

<b>映像モードを設定する</b> … 36
映像モードを選択する … 36
お好みの映像モードを調節する … 37
<b>機器の設定</b> … 39
機器設定 … 39
各種情報表示 … 48
テスト … 53
全設定消去 … 55

## ご参考

<b>ダウンロードを行う</b> … 57
<b>デジタル放送チャンネル一覧</b> … 58
<b>こんなときは</b> … 60
地上デジタル放送が受信できないときは … 60
故障かな?と思ったら … 61
<b>お手入れと製品の廃棄</b> … 63
お手入れするとき … 63
製品を廃棄するとき … 63
<b>保証とアフターサービス</b> … 64
<b>仕様</b> … 65

# 安全上のご注意 必ずお守りください

## ■はじめに▶▶▶

本製品をお使いになるお客様および施工業者様への危害並びに財産への損害を未然に防止するために、この「取扱説明書」を事前によくお読みのうえ、正しく、安全にお使いください。



施工業者様は、施工後のチェックおよび動作確認を必ず行い、お客様に使用方法を説明してください。

## ■警告表示について▶▶▶







製品および取扱説明書には、お使いになるかたや他の人への危害と財産への損害を未然に防ぎ、安全に正しくお使いいただくために、重要な内容を記載しています。

次の内容（表示・図記号）をよく理解してから本文をお読みになり、記載事項をお守りください。

### ●表示の説明

 <b>警告</b>	「死亡または重傷を負うことが想定される」内容です。
 <b>注意</b>	「傷害を負う、または物的損害が発生することが想定される」内容です。

### ●図記号の説明

 <b>禁止</b>	 <b>分解禁止</b>	 <b>ぬれ手禁止</b>	 <b>水ぬれ禁止</b>	は、してはいけない「禁止」の内容です。
 <b>強制</b>	 <b>プラグを抜く</b>	は、必ず実行していただく「強制」の内容です。		

## ■使用前の注意事項▶▶▶

- 本製品は、日本国内用です。日本国内以外では放送方式、電源（電圧、周波数）が異なりますので、使用できません。  
This TV is designed for use in Japan only and can not be used in any other country.
- 本製品は AC100V（50Hz / 60Hz）電源用です。これ以外の電源では使用できません。
- 本製品は、データ放送および双方向通信には対応していません。
- 本製品で受信可能な信号は、地上デジタル放送を UHF アンテナで受信した信号か、CATV パススルー方式または周波数変換パススルー方式の信号です。  
トランスモジュレーション方式の CATV 信号には対応していません。  
詳しくは CATV 放送会社や管理組合へお問い合わせください。

■ 本書の内容の一部または全部を無断転載することは固くお断りいたします。

■ 本書の内容については将来予告なしに変更することがあります。

■ 本書に記載した会社名、商品名は、各社の商標または登録商標です。

■ 本書は内容について万全を期して作成いたしましたが、万一誤りや記載もれなどお気付きの点がありましたらお買い上げの販売店までご連絡ください。

■ 落丁、乱丁はお取り替えいたしますので、お買い上げの販売店までご連絡ください。

## ■安全にご使用いただくために▶▶▶

ご使用になる前に、次の注意事項をよくお読みになり必ずお守りください

 <b>警告</b>	この内容を無視して誤った取扱いをすると、人が死亡、または重傷を負うおそれがあります。
 <b>強制</b>	<b>初めてご使用になるときは屋内開閉器（ブレーカー）の位置を確認してください</b> 万一の場合に安全確保するため、すぐに屋内開閉器（ブレーカー）を落とせる（切れる）ようにしておいてください。
 <b>ぬれ手禁止</b>	<b>濡れた手で屋内開閉器（ブレーカー）を触らないでください</b> 感電や事故の原因となります。
 <b>分解禁止</b>	<b>絶対に分解・修理・改造は行わないでください。</b> 熱がこもり、火災や変形の原因になります。 風通しの良い状態でご使用ください。 通気孔にホコリなどがたまったときは、こまめに取除いてください。
 <b>強制</b>	<b>煙がでたり、変なにおいや音がする場合は、すぐに使用を中止して屋内開閉器（ブレーカー）を「切」にしてください。</b> 異常のまま使用すると火災・感電の原因になります。 お買い上げ販売店または「お客様サービス係」にご相談ください。
 <b>強制</b>	<b>液晶パネルなどが破損・故障した場合、屋内開閉器（ブレーカー）を「切」にしてください。</b> そのまま使用すると故障・事故・火災・感電の原因になります。 液晶パネルが破損した場合、破損部分には直接素手で触れないでください。 万一、漏れ出た液晶や破片が、誤って口や目に入った場合には、すぐに口や目をよく洗い、医師の診断を受けてください。
 <b>強制</b>	<b>雷が鳴りだしたら、本製品に触れないようにしてください。</b> 感電の原因になります。
 <b>強制</b>	<b>施工工事は専門業者に依頼してください。</b> 電気工事士の資格が必要ですので、お客様による工事はおやめください。 火災や感電の原因になります。
 <b>強制</b>	<b>通風孔などから内部に、金属類や燃えやすいものなどを差し込んだり、落とし込んだりしないでください。</b> 火災・感電の原因になります。
 <b>強制</b>	<b>本製品取付後に取り付け位置を変えるときは、必ず施工業者にご相談ください。</b> 電気工事士の資格が必要ですので、お客様による工事はおやめください。 火災や感電の原因になります。
 <b>強制</b>	<b>日本国内でのみ使用してください。</b> 国外では、放送方式・電源電圧が異なるため、使用できません。



## 注意

この内容を無視して誤った取扱いをすると、けがをしたり、財産に損害を受けるおそれがあります。



強制

**本製品が確実に取り付けられているか確認してください。**

製品が確実に取り付けられていないと、浸水や感電の恐れがあります。  
確実に取り付けられていない場合は、施工会社にご相談ください。



強制

**浴室乾燥機付の浴室では、温風が直接本体に当たらないようにしてください。**

**浴室乾燥機は、本体の電源を切ってからお使いください。**

故障の原因になります。



強制

**5℃～45℃の浴室内で使用してください。**

室温が5℃以下や45℃以上の条件では、画面が点灯するのに時間がかかったり、暗かったり、赤みを帯びたりします。また故障の原因になります。



禁止

**画面が映らない、音が出ないなどの故障状態で使用しないでください。**

そのまま使用すると、事故・火災・感電の原因になります。



禁止

**液晶画面を強く押さないでください。**

画面にムラが出たり、故障の原因になります。



禁止

**スピーカー部に異物を差し込まないでください。**

防水性能が損なわれ、故障・火災・感電の原因になります。



強制

**故意に水につけたり、水をかけないでください。**

本製品は防水構造ですが、故意に水につけたり、強い水しぶきなどを当てると故障の原因になります。



禁止

**各スイッチは強く押さないでください。**



禁止

**上に物を置いたり掛けたりしないでください。**

落下してケガをする恐れがあります。



禁止

**スピーカーに磁気の影響を受けやすいものを近づけないでください。**

ラジオ・テレビ・補聴器など（雑音の原因になります）

キャッシュカード・自動改札用定期・カセットテープ・時計など（正しく機能しなくなることがあります）



禁止

**リモコンは水中に沈めないでください。**

故障の原因になります。



禁止

**本製品をシンナー・ベンジン・スプレー式クリーナーでは拭かないでください。**

本体が変形・変色し、防水性能が損なわれ、故障・事故・火災・感電の原因になります。

## リモコン用電池について

### 警告

下記のことを必ずお守りください。液漏れ、発熱、発火、故障などの恐れがあります。

- 火の中に入れたり、ショートさせたり、分解、加熱しない。
- 充電しない。
- 極性⊕⊖に注意し、指示どおりに入れる。
- 使い切った電池や長い間(2週間以上)お使いにならないときは、電池を取り出す。
- 新しい電池と使用した電池、種類の違う電池を混ぜて使わない。

### 注意

- 指定された電池を使用する。
- 廃棄の際は、各市町村の指示(条例)にしたがって処理をしてください。

もし、液漏れしたときは、液をよくふきとってから、新しい電池を入れてください。  
万一、液が身体についたときは、水でよく洗い流してください。

## お願い

安全に、快適に使用していただくために、理解していただきたい内容です。

- フロントカバーを外したまま使用しないでください。

故障の原因になります。

- お風呂をお使いになった後は、浴室内の換気を十分に行ってください。

湿気の多い状態は故障の原因になります。

- ステッカーやテープなどを貼らないでください。

テレビ画面や枠の変色・傷の原因になります。

- スピーカーに水が付いているときは、音が聞こえにくくなる場合があります。

柔らかい布などで拭き取ってください。

- 電子レンジなど電磁波を多く出す機械を近くで使用しないでください。

映像が乱れたり雑音が発生する場合があります。

- 長期間使わないときや、お手入れのときは、屋内開閉器(ブレーカー)を「切」にしてください。

通電状態で放置、保管すると絶縁劣化、ろう電などにより、火災の原因になることがあります。

# 使用上のご注意

## 故障ではありません

- 液晶パネルは、表示する色や明るさにより微小な斑点およびむらが見えることがあります。
- 画面上に常時点灯、または点灯していない画素が数点ある場合があります。これは、液晶パネルの特性によるものです。
- 液晶パネルの特性上長時間同じ静止画を表示していると、画面表示を変えたときに前の画面の残像（焼き付きのような症状）が発生する可能性があります。  
このような場合、時間の経過とともに残像は消えます。

## 外部映像機器（DVD プレーヤーなど）を接続される場合について

別途外部映像機器をご用意いただき、チューナーボックスの AV 入力端子に接続してください。  
接続の際は、お買い上げ販売店または施工業者にご相談ください。

## 取り扱いについて

- 液晶画面を長時間見続けると、目が疲れたり、視力が低下するおそれがあります。液晶画面を見続けて不快感や痛みを感じたときは、すぐに本機の使用をやめて休息してください。万一、休息しても不快感や痛みがとれないときは、医師の診察を受けてください。
- はじめからボリュームを上げすぎないようにご注意ください。  
突然大きな音が出て耳をいためることがあります。ボリュームは徐々に上げてください。

## 地上デジタル放送の受信方法について

### ●アンテナで受信のとき

地上デジタル放送を受信するには UHF アンテナが必要です。

現在お使いのアンテナが UHF または UHF/VHF 混合アンテナのときはそのまま使用できることがあります。

UHFアンテナが設置されていてもデジタル放送送信アンテナが新設された地域(例：名古屋地域)では、アナログ放送用受信アンテナと向きが異なり受信できないことがあります。

また、周辺に電波障害の原因になる高層建造物が建って電波が弱くなったり特定の放送局しか受信できないなどの障害が発生することがあります。

このようなときは、お買い上げの販売店または施工業者にお問い合わせください。

### ●CATV で受信のとき

ご契約のケーブルテレビ会社にご相談ください。

ケーブルテレビの受信には、ケーブルテレビ会社との契約およびケーブル施設工事が必要です。有料放送をご覧いただくには、ケーブルテレビ会社のホームターミナルなどを接続する必要があります。

### ●マンション・アパートなどの集合住宅で受信のとき

お住まいの管理組合または管理会社にお問い合わせください。



## B-CAS カードについて

本製品には、地上デジタル放送を視聴するために必要な「特別内蔵用 B-CAS カード」が内蔵されています。

- B-CAS カードの所有権は、(株)ビーエス・コンディショナルアクセスシステムズに帰属します。
- お客様は「B-CAS カード使用許諾契約約款」に基づいてこのカードを使用することができます。
- お客様は本製品をご使用になる前に、「B-CAS カード使用許諾契約約款」に同意していただくことが必要です。
- 10 ページに記載の「B-CAS カード使用許諾契約約款」をお読みいただき、同意いただいたうえで、モニターに貼られた「B-CAS カードの使用許諾書」をはがしてください。
- 「B-CAS カードの使用許諾書」をモニターからはがすと、「B-CAS カード使用許諾契約約款」に同意されたとみなされます。
- B-CAS カードの ID 番号は、次の操作で画面上に表示されます。  
「メインメニュー」→「設定」→「デジタル設定」→「各種情報表示」→「B-CAS 情報」  
詳しくは、48 ページをご参照ください。  
※ B-CAS カードの ID 番号は、チューナーボックスの上面にも表示されています。
- B-CAS カードの保証期間は、本製品の保証期間と同じく、お客様へのお引き渡し完了日から 1 年間です。  
詳しくは、保証書をご覧ください。
- 保証期間後に B-CAS カードを交換する場合は、カード発行費用が有償になります。

# B-CAS カード使用許諾契約約款

B-CAS カード使用許諾契約約款 (KB0007C)

特別内蔵用

お客様がお買い求めの地上デジタルテレビジョン放送の受信機器には、デジタル放送を受信するためのICカード(B-CAS(ビーキャス)カード)(以下「カード」といいます)が内蔵されています。このカードは、株式会社ビーエス・コンディショナルアクセスシステムズ(以下「当社」といいます)が受信機器メーカーと契約し、受信機器メーカーにおいて、放送番組の著作権保護等に対応したデジタル放送の受信機器(社団法人電波産業会(ARIB)の技術的基準に適合した受信機器)に内蔵されます。当社は、このカードを、この約款の契約に基づいてお客様に貸与します。お客様は、お買い求めの受信機器を使用する前にこの約款を必ずお読みください。

この約款は「特別内蔵用 B-CASカード」と「特別内蔵用 miniB-CASカード」に適用されます。

## 第1条(カードの使用目的)

このカードは、放送番組の著作権保護等に対応した地上デジタルテレビジョン放送の受信機器において、各種放送サービスを受信する目的で使用されます。

## 第2条(カードの所有権と使用許諾)

このカードの所有権は、当社に帰属します。

2. この約款の契約に基づき、お客様およびお客様と同一世帯の方がこのカードを使用できます。

## 第3条(カードの故障交換等)

カードが原因と思われる受信障害が発生した場合は、受信機器メーカーあるいは販売店(以下「メーカー等」といいます)に連絡してください。カードの故障交換等は、お買い求めの受信機器の修理・保証に準じて、メーカー等により行われます。詳しくは受信機器の取扱説明書をご覧ください。

2. 当社に故意または重大な過失があった場合を除き、カードの故障により、第1条の放送サービスが受信できないことによる損害が生じても、当社はその責任を負いません。

## 第4条(カードの交換依頼)

カードの不具合やシステム変更(バージョンアップ)等、当社の都合によりカード交換が必要となった場合、カード交換をお願いすることがあります。

## 第5条(契約の終了)

当社は、受信機器の廃棄や譲渡等によりお客様がこのカードを使用しなくなった場合には、お客様との契約が終了したものとみなします。

## 第6条(禁止事項)

第1条のカードの使用目的に反する機器(例えば著作権保護に対応していない機器)に、このカードを使用することはできません。

2. このカードを使用して、BSデジタル放送や110度CSデジタル放送等の有料放送の視聴契約をすることはできません。
3. カードの複製、分解、改造、変造若しくは改ざん、またはカードの内部に記録されている情報の複製若しくは翻案等、カードの機能に影響を与え、またはカードに利用されている知的財産権の侵害に繋がる恐れのある行為を行うことはできません。
4. カードを日本国外に輸出または持ち出すことはできません。

## 第7条(損害賠償)

お客様が第6条に違反する行為を行い当社に損害を与えた場合、当社は、お客様に対し損害の賠償を請求することがあります。

## 第8条(約款の変更)

この約款は変更することがあります。この約款の変更事項または新しい約款については、当社のホームページ(<http://www.b-cas.co.jp>)に掲載します。

株式会社ビーエス・コンディショナルアクセスシステムズ

# 各部の名称とはたらき

お客様のお手元には次のものが渡されますので、お引渡しの際にご確認ください。

## モニター

### ●前面

#### 電源スイッチ

電源を入/待機にします。

#### リモコン受光部

14ページ参照

#### リセットボタン

[リセットボタン]は、下記のような誤動作が生じた場合に押してください。

- ・音が出ない/映像が出ない。
- ・操作ができない。

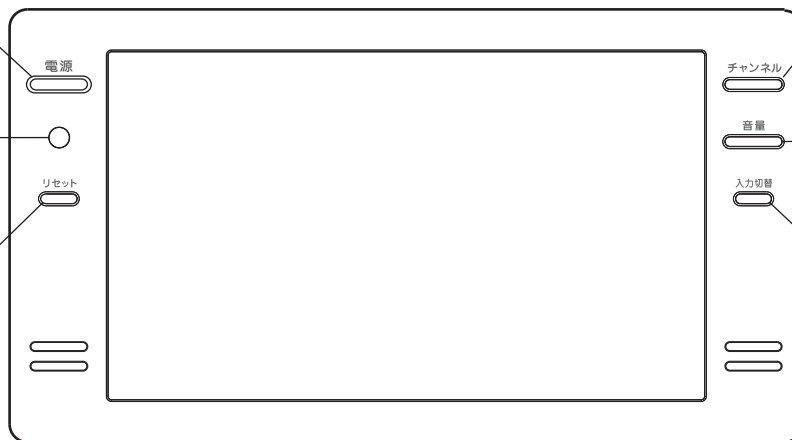

#### チャンネルボタン

次または前のチャンネルに切り替えます。

#### 音量ボタン

音量を調節します。

#### 入力切替ボタン

地上デジタル放送とAV入力を切り替えます。

誤動作は、静電気や電源線からの影響を受け、ごくまれに発生することがあります。

リセットボタンを押すと、本製品を強制的にリセットし、待機状態にします。リセットしても、チャンネル設定などは保持されます。

### チューナーボックス

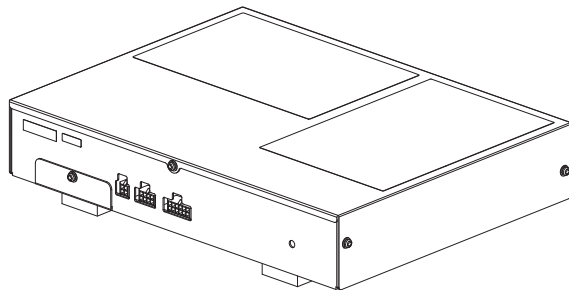

### 取扱説明書

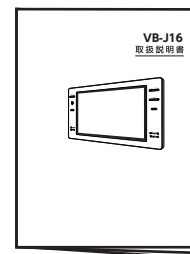

B-CAS カードが内蔵された状態で施工業者によって、天井裏などに設置されています。

### 単4形乾電池



リモコン用

### リモコンホルダー

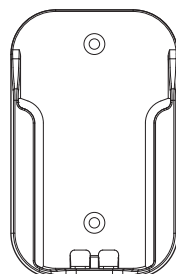

### 両面テープ



リモコンホルダー用

# 各部の名称とはたらき

## 防水リモコン

**電源** 27ページ参照  
電源を入/待機にします。

**数字ボタン**  
チャンネルの選局および数字の入力をします。

**3桁入力** 30ページ参照  
3桁チャンネル番号を入力して選局します。

**チャンネルボタン(△・▽)** 28ページ参照  
次または前のチャンネルに切り替えます。

**音声切替** 31ページ参照  
複数の音声がある場合、音声を切り替えます。

**音量ボタン(+・-)** 27ページ参照  
音量を調節します。

**消音** 34ページ参照  
音を一時的に消します。

**字幕** 35ページ参照  
デジタル放送の字幕の表示/非表示を切り替えます。

**入力切替**  
デジタル放送とAV入力を切り替えます。

**番組表** 33ページ参照  
番組表を表示します。

**オフタイマー** 34ページ参照  
押すたびにオフ、15分、30分、45分、60分、90分、120分、180分の設定ができます。

**画面表示** 32ページ参照  
現在視聴している内容や情報を表示します。

**方向ボタン(△・▽・◀・▶)**  
メニューや項目の移動および選択をします。

**メニュー**  
メニューを表示します。

**決定**  
項目を決定します。

**戻る**  
ひとつ前の画面に戻ります。

**番組情報** 32ページ参照  
番組についての情報や説明を表示します。

**画面サイズ**  
画面の横幅サイズを変更します。AV入力を選択しているとき、押すたびに「フル」(16:9)と「4:3」で切り替わります。

**映像モード** 36ページ参照  
映像モードを切り替えます。

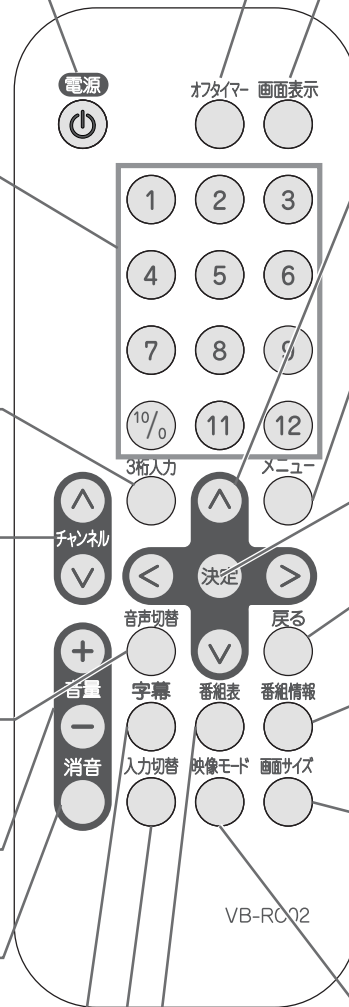

# 機器の準備

## 防水リモコンを準備する

### 防水リモコンに電池を入れる

1. 電池カバーのロックネジをコインなどで「OPEN」側に回し、電池カバーを開けます。

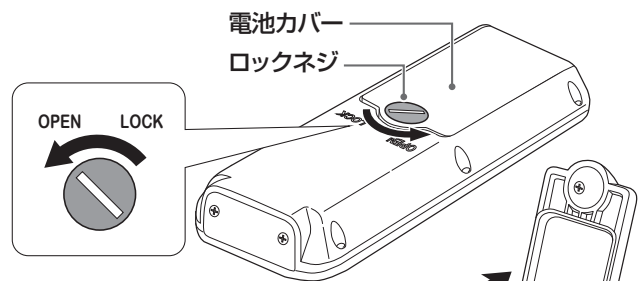

2. 単4形乾電池を正しい方向にセットします。

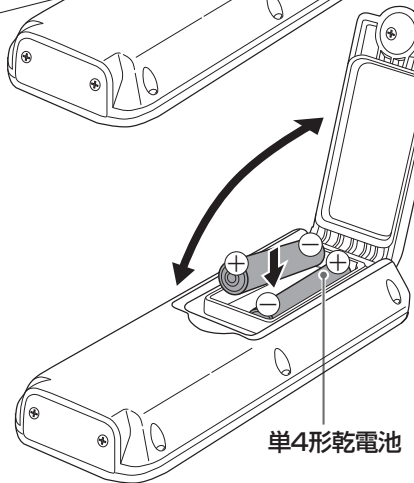

3. 電池カバーを閉じて、ロックネジを「LOCK」側に回します。

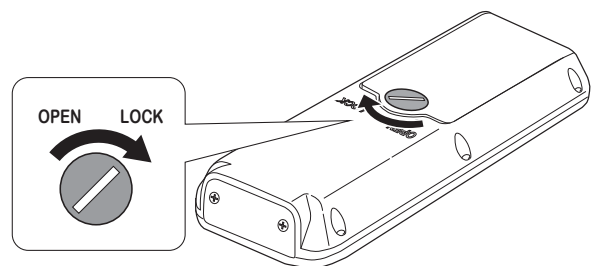

防水リモコンを準備する

### ⚠ 注意

- 電池カバーが開いた状態では防水性能を保てません。電池を入れた後は電池カバーが完全に閉じていることを確認してください。
- リモコンが濡れている状態でカバーを開くと内部に水が入る恐れがありますので、必ず乾いた状態で行ってください。
- リモコンの電池が消耗すると、リモコンを本体の近くで操作しても動作しなくなります。そのようなときは新しい電池に交換してください。
- 付属の電池はお試し用です。寿命が短いことがあります。ご了承ください。
- 電池は単4形乾電池を使用してください。
- 不要となった電池を廃棄するときは各自治体の指示（条例）に従ってください。
- リモコンを長期間（2週間程度）使用しないときは、電池を取りはずしてください。リモコン内の電池が液漏れを起こすことがあります。

## 防水リモコンの使える範囲

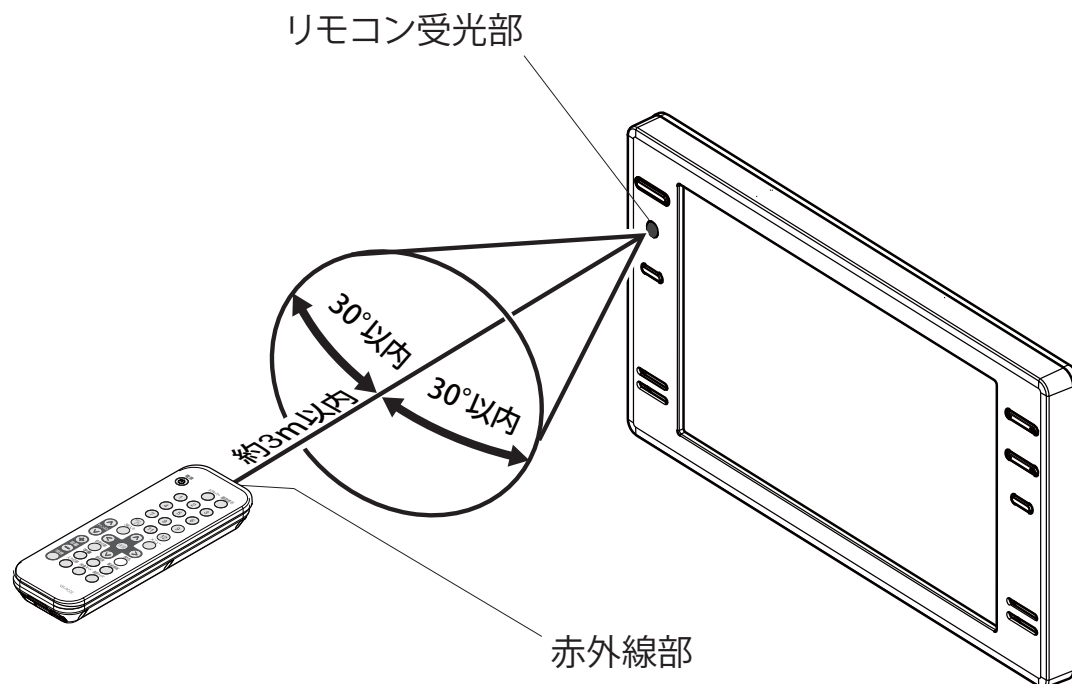

防水リモコンを準備する

**!** 注意

- 本体のリモコン受光部とリモコンの間に障害物があると操作できないことがあります。
- リモコンの電池が消耗すると、リモコンを操作しても動作しなくなります。そのようなときは新しい電池に交換してください。
- 本体のリモコン受光部に直射日光やインバータ蛍光灯の強い光が当たりますと、正常に動作しないことがあります。

## 地上デジタル放送のチャンネルを設定する

初めて本製品で地上デジタル放送を視聴するときは、必ず地上デジタル放送チャンネルの設定を行ってください。

地上デジタル放送チャンネルを受信するための設定、リモコンの設定、受信レベルの確認などを行います。

### お知らせ

施工業者によってチャンネルの設定が完了している場合があります。  
電源を入れ、地上デジタル放送のすべてのチャンネルが視聴できれば本操作は不要です。  
(☞ 「テレビ番組を見る」 (27 ページ) 参照)

### 地域設定

チャンネルを検索して受信するために、お住まいの地域を設定します。

チャンネル設定の前に、必ず地域設定を行ってください。

(☞ 「チャンネル自動設定」 (17 ページ) 参照、 「チャンネル追加設定」 (20 ページ) 参照)

1. テレビが待機状態の場合、モニターまたはリモコンの [電源] ボタンを押して、待機状態を解除します。
  - 電源「入」の状態になります。
  - モニターの電源ランプが赤色から緑色に変わります。



2. <sup>入力切替</sup> を押し、地上デジタル放送の画面に切り替えます。
  - すでに地上デジタル放送の画面が表示されている場合は、手順 3. へ。

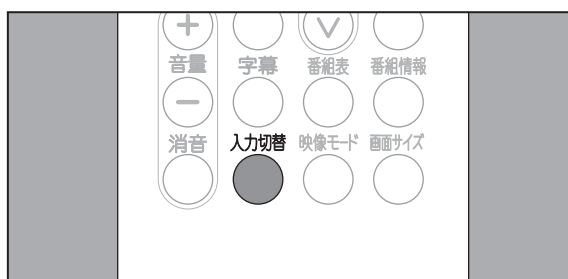

3. <sup>メニュー</sup> を押し、[メインメニュー] 画面を表示します。



4. **△** または **▽** を押して [設定] 項目を選択し、**▷** を押し、**△** または **▽** を押して「デジタル設定」を選択し、**○** を押します。



5. [地域設定] 項目が選択されていることを確認し、**○** を押します。

項目の右側に、地域一覧が表示されます。

[地域設定 (地域名)] の「(地域名)」には、前回選択した地域名が表示されます。工場出荷時の「(地域名)」は「(東京)」です。

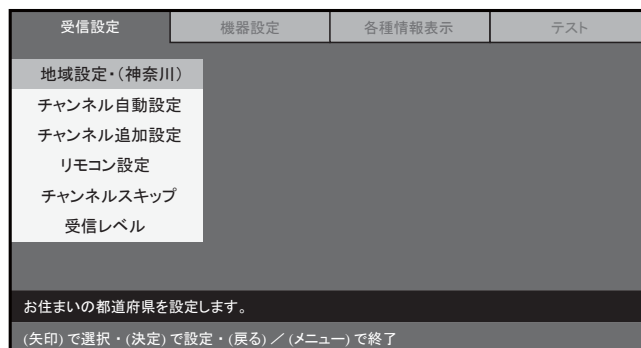

6. **△** または **▽** を押して一覧からお住まいの地域を選択し、**○** を押します。

選択した地域の右側に、都道府県名一覧が表示されます。

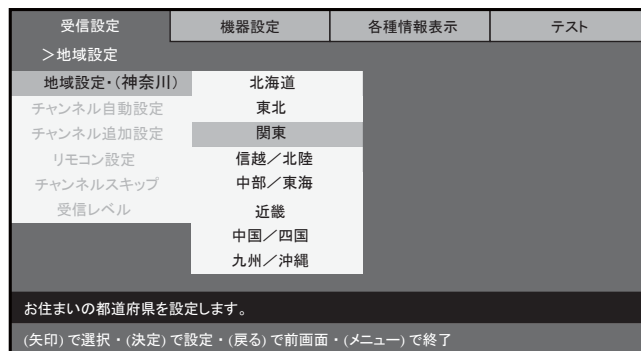

7. **△** または **▽** を押して一覧からお住まいの都道府県名を選択し、**○** を押します。

地域が設定され、[受信設定] メニュー表示に戻ります。

引き続き、「チャンネル自動設定」または「チャンネル追加設定」記載の操作を行います。

(**☞** 「チャンネル自動設定」(17 ページ) 参照、  
「チャンネル追加設定」(20 ページ) 参照)

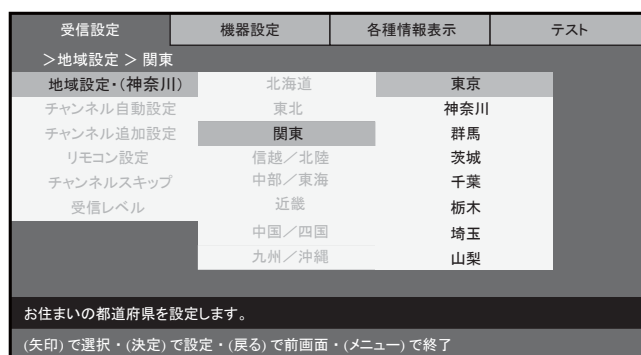

## お知らせ

地域別の地上デジタル放送チャンネルは、一覧でご確認いただけます。(☞ 「地上デジタル放送のチャンネル一覧」(58～59 ページ) 参照)



## チャンネル自動設定

地域設定（「地域設定」（15 ページ）参照）で設定した地域のチャンネルを、自動的に登録することができます。

登録したチャンネルは、リモコンの数字ボタンに自動的に割り当てることができます。





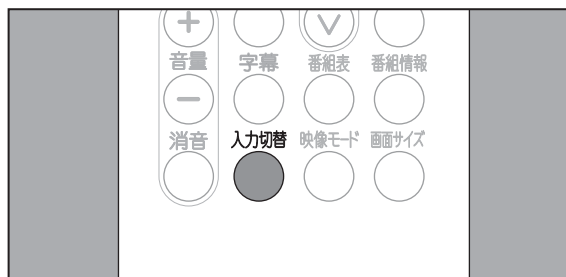

1. <sup>入力切替</sup>  を押し、地上デジタル放送の画面に切り替えます。

- すでに地上デジタル放送の画面が表示されている場合は、手順 2. へ。





2. <sup>メニュー</sup>  を押し、[メインメニュー] 画面を表示します。

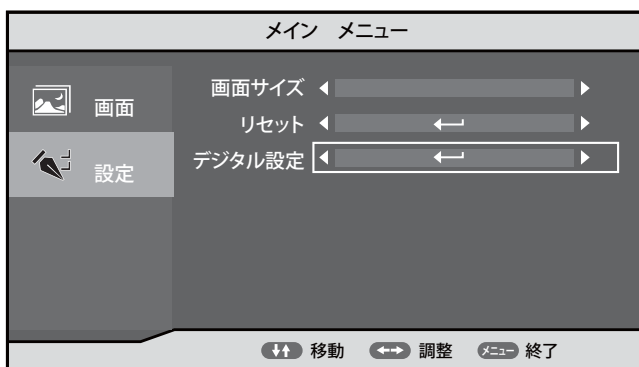

3.  または  を押して [設定] 項目を選択し、 を押し  または  を押して「デジタル設定」を選択し  を押します。



4.  または  を押して [受信設定] メニューから [チャンネル自動設定] 項目を選択し、 を押します。

項目の右側に、[チャンネル自動設定] メニューが表示されます。

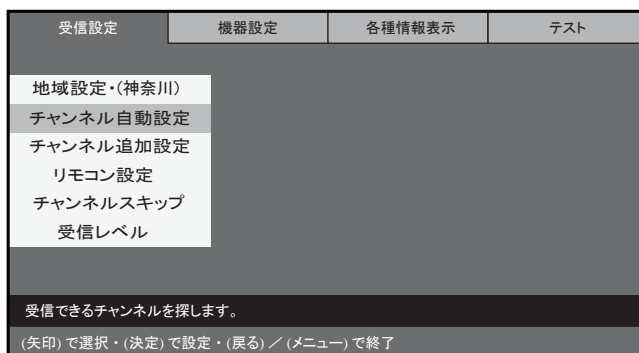

5. **△** または **▽** を押して [探す(全チャンネル)] を選択し、**決定** を押します。

以下のチャンネルを検索します。

- VHF 1 ~ 12ch
- UHF 13 ~ 62ch
- CATV (C13 ~ C63)

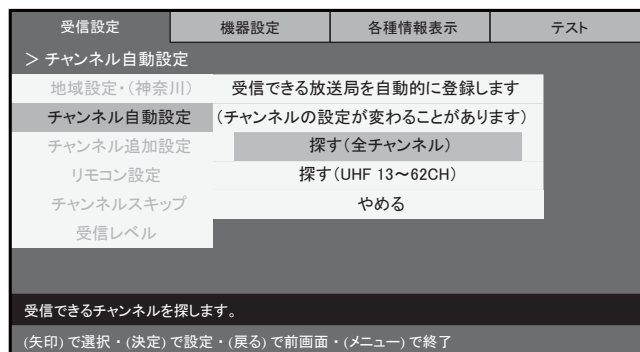

## お知らせ

UHFアンテナで受信していることが分かっている場合、[探す(UHF13~62CH)]を選択すると、UHF 13~62chのみを検索しますので、検索の時間を短縮できます。

検索を行わない場合は、[やめる]を選択し、**決定** を押します。

検索中に検索を中断する場合は、**戻る** を押します。

6. 検索が開始され、進捗を表す画面が表示されます。

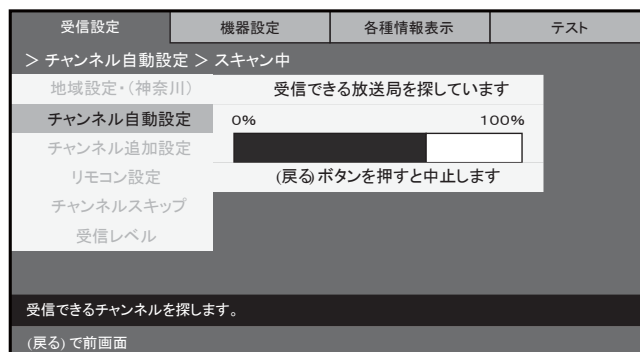

7. 検索が終了すると、チャンネルがリモコンのボタン番号に割り当てられ、ボタン番号と放送局の一覧が表示されます。

**△** または **▽** を押すと、一覧内を上下に移動して、ボタン番号に割り当てられた放送局を確認することができます。

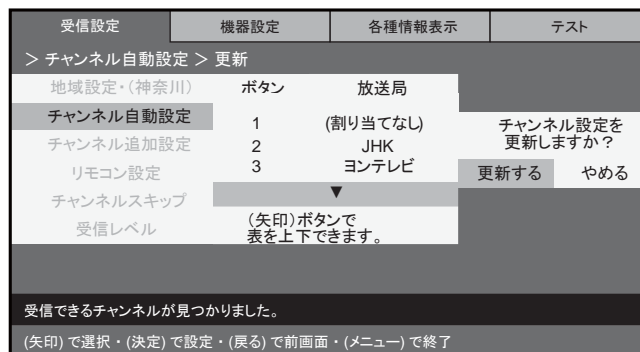

チャンネルがひとつも検索できなかった場合は、「受信できる放送局が見つかりませんでした」と表示されます。この場合は、を押します。

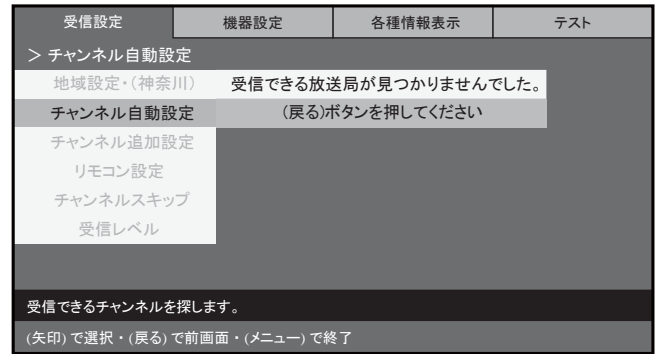

## お知らせ

ひとつも検索できなかったときは「地上デジタル放送が受信できないときは」(60 ページ)をご確認ください。



8. 表示された一覧の内容でチャンネルを設定する場合は、[更新する]が選択されていることを確認し、を押します。

チャンネルが設定され、[受信設定]メニュー表示に戻ります。

チャンネルを設定しないで[受信設定]メニューに戻る場合は、を押して[やめる]を選択し、を押します。

通常画面に戻る場合は、またはを押します。

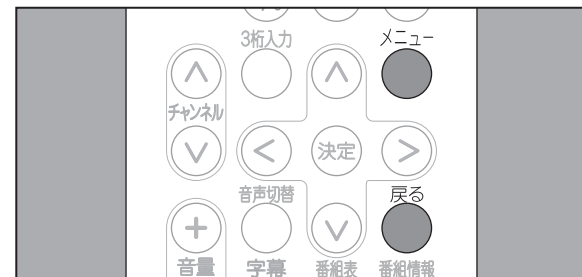
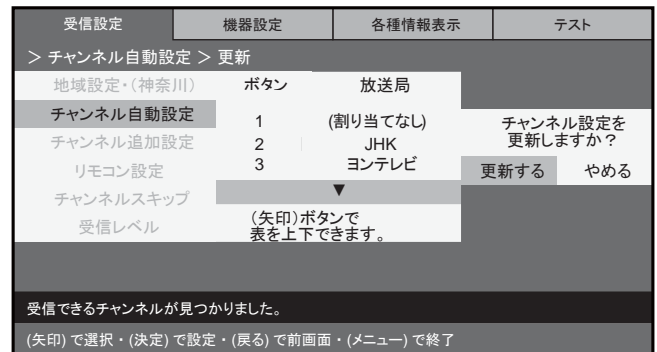

## お知らせ

電波が弱く、受信状態が悪い場所では、すべてまたは一部の放送局が登録されないことがあります。

## チャンネル追加設定

受信可能なチャンネルが増えた場合など、チャンネルを追加設定することができます。登録したチャンネルは、リモコンの数字ボタンに自動的に割り当てることができます。

1. <sup>入力切替</sup> を押し、地上デジタル放送の画面に切り替えます。

- すでに地上デジタル放送の画面が表示されている場合は、手順 2. へ。

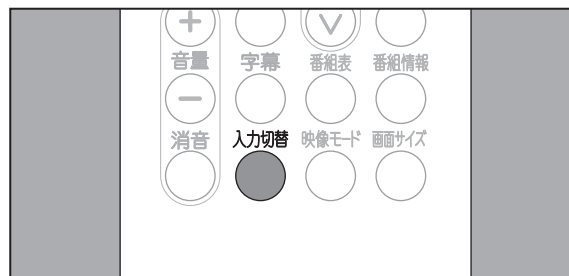

2. <sup>メニュー</sup> を押し、[メインメニュー]画面を表示します。



3. または を押して[設定]項目を選択し、 を押し または を押して「デジタル設定」を選択し を押します。

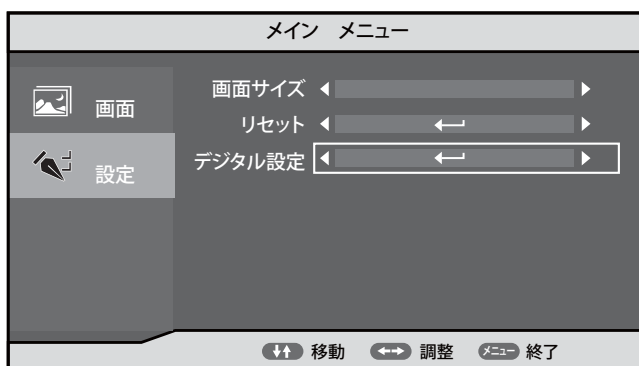

4. または を押して[受信設定]メニューから[チャンネル追加設定]項目を選択し、 を押します。

項目の右側に、[チャンネル追加設定]メニューが表示されます。

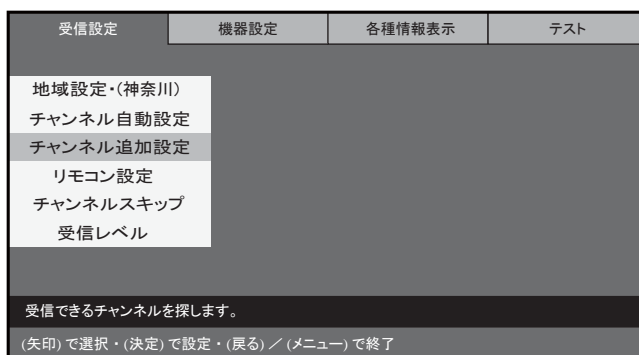

5. 「チャンネル自動設定」の手順 5 以降と同様の操作を行います。

( 「チャンネル自動設定」(17 ページ) 参照)

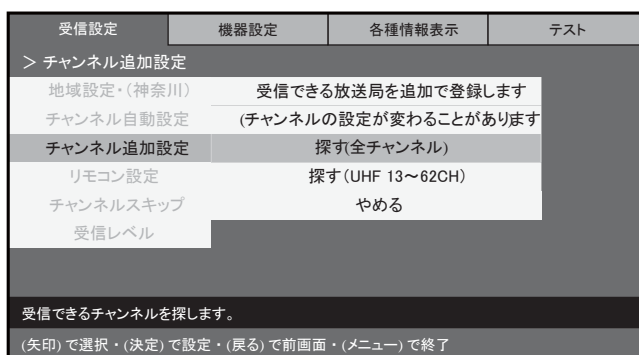

地上デジタル放送のチャンネルを設定する

## リモコン設定

「チャンネル自動設定」または「チャンネル追加設定」でリモコンの数字ボタンに自動的に割り当てた放送局を、変更することができます。

チャンネルが登録されていない場合は、リモコン設定は行えません。

(☞ 「チャンネル自動設定」(17 ページ)、「チャンネル追加設定」(20 ページ) 参照)

1. <sup>入力切替</sup> **○** を押し、地上デジタル放送の画面に切り替えます。

- すでに地上デジタル放送の画面が表示されている場合は、手順 2. へ。

2. <sup>メニュー</sup> **○** を押し、[メインメニュー] 画面を表示します。

3. **▲** または **▼** を押して [設定] 項目を選択し、**▶** を押し **▲** または **▼** を押して「デジタル設定」を選択し **決定** を押します。

4. **▲** または **▼** を押して [受信設定] メニューから [リモコン設定] 項目を選択し、**決定** を押します。

項目の右側に、[リモコン設定] 一覧が表示されます。

一覧には、リモコンの数字ボタンに割り当てられている放送局が表示されます。

5. **▲** または **▼** を押して一覧から割り当てを変更するリモコンのボタン番号を選択し、**決定** を押します。

一覧の右側に、割り当てられる放送局の一覧が表示されます。

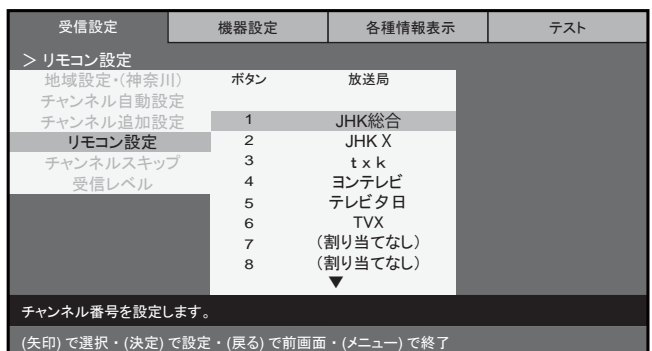
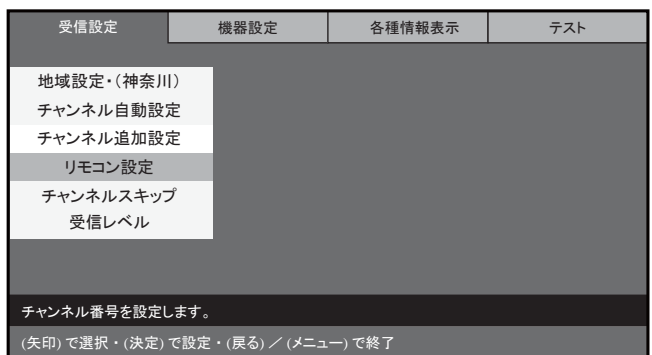
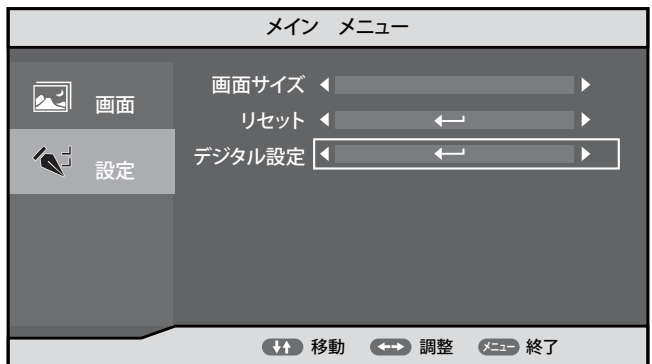
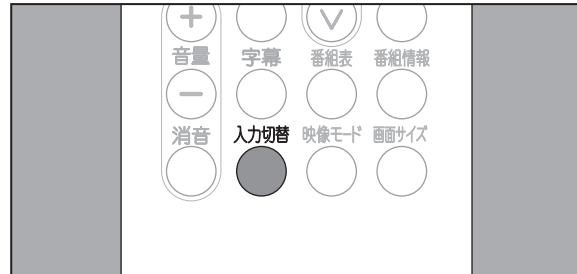

地上デジタル放送のチャンネルを設定する

6. **△** または **▽** を押して一覧から新しく割り当てる放送局を選択し、**決定**を押します。

[ (割り当てなし) ] を選択して **決定** を押すと、放送局は割り当てられません。

**決定** を押すと、手順 4. で選択したボタン番号に放送局が割り当てられ、[ リモコン設定 ] 一覧表示に戻ります。

他のボタン番号にもリモコン設定を行う場合は、手順 5 ~ 手順 6 を繰り返します

受信設定	機器設定	各種情報表示	テスト
> リモコン設定 > チャンネル・放送局			
地域設定*(神奈川)	ボタン	放送局	ボタン1の放送局を選んでください
チャンネル自動設定			
チャンネル追加設定	1	JHK総合	JHK総合
リモコン設定	2	JHK X	JHK X
チャンネルスキップ	3	t x k	t x k
受信レベル	4	ヨンテレビ	ヨンテレビ
	5	テレビタ日	テレビタ日
	6	TVX	TVX
	7	(割り当てなし)	(割り当てなし)
	8	(割り当てなし)	(割り当てなし)
チャンネル番号を設定します。			
(矢印) で選択・(決定) で設定・(戻る) で前画面・(メニュー) で終了			

7. **戻る** を押します。

[ 受信設定 ] メニュー表示に戻ります。

通常画面に戻る場合は、**戻る** または **メニュー** を押します。

受信設定	機器設定	各種情報表示	テスト
地域設定*(神奈川)			
チャンネル自動設定			
チャンネル追加設定			
リモコン設定			
チャンネルスキップ			
受信レベル			
チャンネル番号を設定します。			
(矢印) で選択・(決定) で設定・(戻る) / (メニュー) で終了			

## チャンネルスキップ

放送のないチャンネルなど、視聴しないチャンネルを無効にし、スキップ（選局できないように）する設定を行うことができます。

また、スキップの設定を取り消すことができます。

チャンネルを設定していない場合は、チャンネルスキップ設定は行えません。

(☞ 「チャンネル自動設定」 (17 ページ)、 「チャンネル追加設定」 (20 ページ) 参照)

1. **入力切替** を押し、地上デジタル放送の画面に切り替えます。

- すでに地上デジタル放送の画面が表示されている場合は、手順 2. へ。

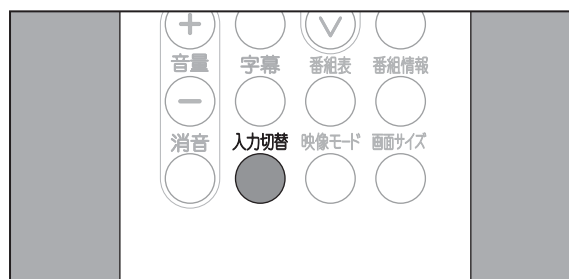

2. **メニュー** を押し、[ メインメニュー ] 画面を表示します。



3. **△** または **▽** を押して [設定] 項目を選択し、  
**▶** を押し **△** または **▽** を押して「デジタル設定」を選択し **決定** を押します。

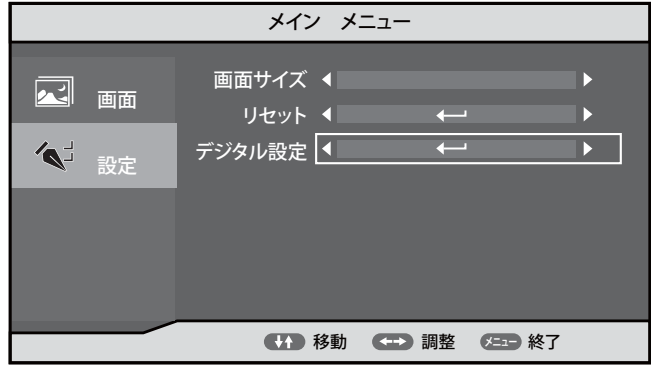

4. **▽** を押して [受信設定] メニューから [チャンネルスキップ] 項目を選択し、**決定** を押します。  
 項目の右側に、[放送局] 一覧が表示されます。

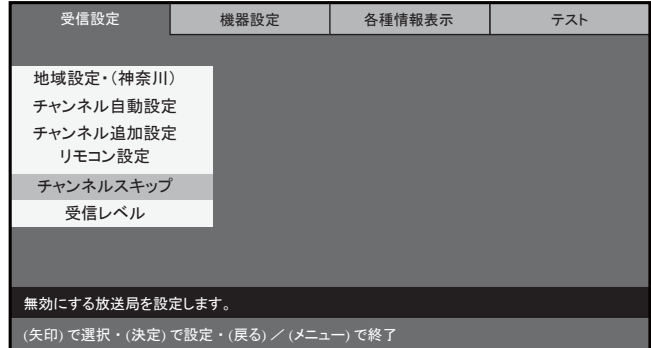

「□」マーク / 「■」マークは、スキップ設定の有無を表しています。

5. **△** または **▽** を押して一覧メニューからスキップするチャンネルまたはスキップを解除するチャンネルを選択し、**決定** を押す度にスキップ設定が変更されます。

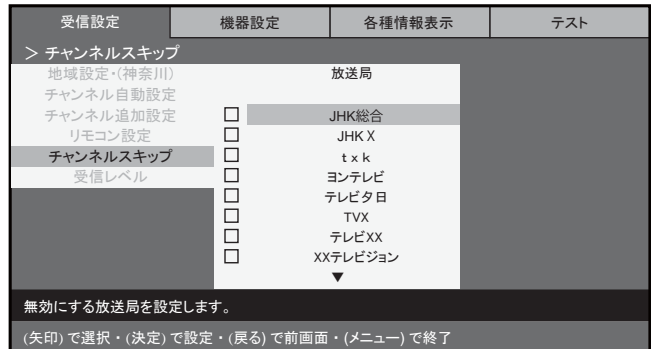

「■」：スキップする  
 「□」：スキップしない

6. **戻る** を押します。  
 [受信設定] メニュー表示に戻ります。

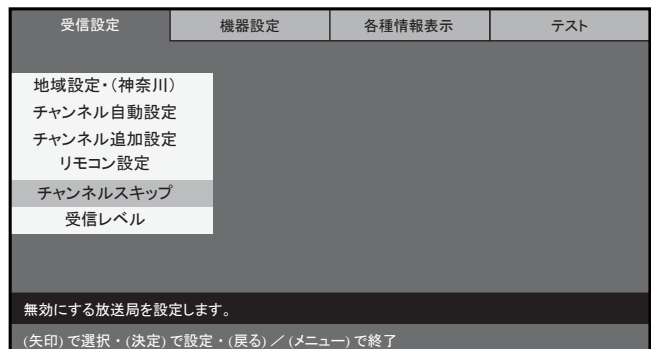

通常画面に戻る場合は、**戻る** または **メニュー** を押します。

地上デジタル放送のチャンネルを設定する

## 受信レベルの確認

アンテナの受信レベルを確認することができます。

受信レベルが 60% 以上ある場合は、高画質番組も問題なく視聴することができます。





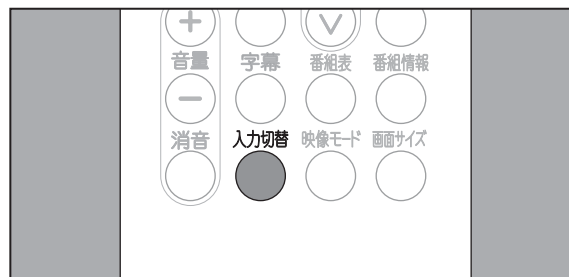

1. <sup>入力切替</sup>  を押し、地上デジタル放送の画面に切り替えます。

- すでに地上デジタル放送の画面が表示されている場合は、手順 2. へ。





2. <sup>メニュー</sup>  を押し、[メインメニュー] 画面を表示します。

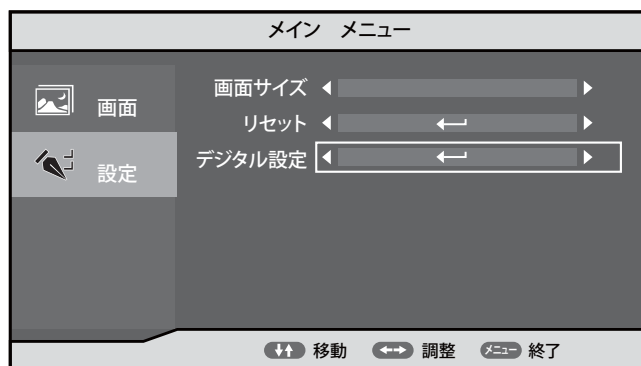

3.  または  を押して [設定] 項目を選択し、 を押し  または  を押して「デジタル設定」を選択し  を押します。



4.  または  を押して [受信設定] メニューから [受信レベル] 項目を選択し、 を押します。

項目の右側に、[受信レベル] メニューが表示されます。

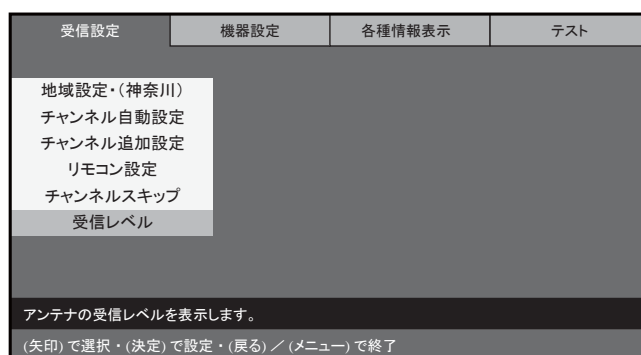



5. **△** または **▽** を押して一覧から受信レベルを確認するチャンネルを選択し、**決定** を押します。

受信レベルが表示されます。

(物理チャンネル番号を入力して確認する方法については、「受信レベルの確認」(26ページ) 参照)

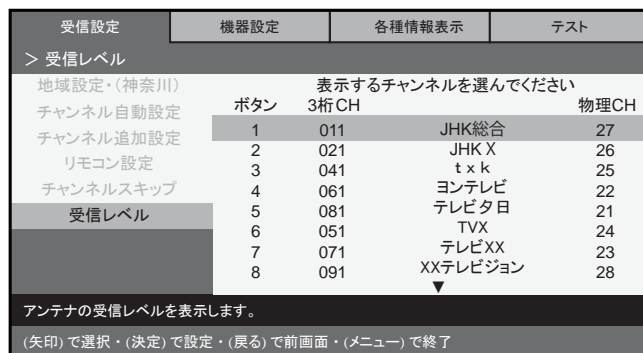

6. 表示された受信レベルを確認します。

受信レベルが 60% 以上ある場合は、高画質番組も問題なく視聴することができます。

[電波の強さ] に応じて、表示されるバーの色が変わります。

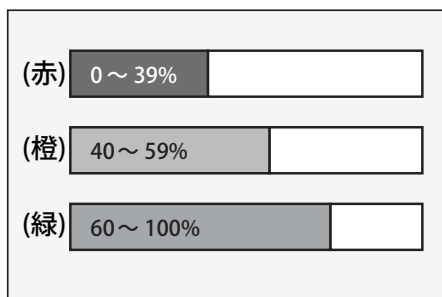

他のチャンネルの受信レベルを確認する場合は、**戻る** を押し、手順 5. ~ 手順 6. を繰り返します。

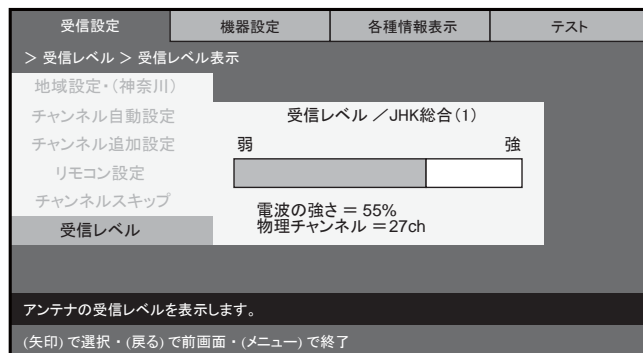

7. **戻る** を 2 回押します。

[受信設定] メニュー表示に戻ります。

通常画面に戻る場合は、**戻る** または **メニュー** を通常画面に戻るまで数回押します。

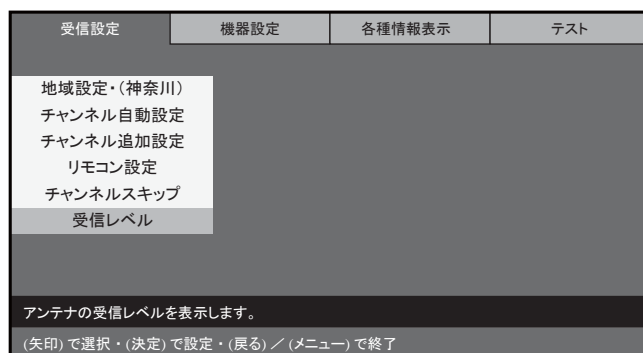

# 機器の準備

## お知らせ

物理チャンネル番号を指定して、受信レベルを確認することもできます。

物理チャンネル番号とは、デジタル放送を送信する周波数に割り当てられている番号です。

物理チャンネル番号を調べるには、販売店またはご契約のCATV会社にご相談ください。

1. 物理チャンネル番号を指定する場合は、24ページの手順4.で[(物理CH指定)]を選択し、**決定**を押します。

地上波デジタルの物理チャンネル番号を入力するテキストボックスが表示されます。

- ・CATVの物理チャンネル番号を指定する場合は、手順3.に進みます。

受信設定	機器設定	各種情報表示	テスト
> 受信レベル			
地域設定・(神奈川)		表示するチャンネルを選んでください	
チャンネル自動設定	ボタン	3桁CH	物理CH
チャンネル追加設定	1	011	JHK総合 27
リモコン設定	2	021	JHK X 26
チャンネルスキップ	3	041	t x k 25
	4	061	ヨンテレビ 22
受信レベル	5	081	テレビタ日 21
	6	051	TVX 24
	7	071	テレビXX 23
	--	---	(物理CH指定) ---

アンテナの受信レベルを表示します。

(矢印)で選択・(決定)で設定・(戻る)で前画面・(メニュー)で終了

2. 地上デジタルの物理チャンネル番号をテキストボックスに数字ボタンで入力し、**決定**を押します。

受信設定	機器設定	各種情報表示	テスト
> 受信レベル > チャンネル番号			
地域設定・(東京)		物理チャンネル番号	
受信チャンネル設定		17__	
チャンネル追加設定		数字(チャンネルボタン)で入力 (11ボタンでCATVチャンネルに切り換え)	
リモコン設定			
チャンネルスキップ			
受信レベル			

アンテナの受信レベルを表示します。

(数字)で入力・(決定)で設定・(戻る)で前画面・(メニュー)で終了

3. CATVの物理チャンネル番号入力(13~63)に切り替える場合は、数字を入力する前にリモコンの[11]ボタンを押した後、同様にテキストボックスに物理チャンネル番号を数字ボタンで入力し、**決定**を押します。地上デジタルの物理チャンネル番号を入力するボックスに戻る場合は、リモコンの[12]番号ボタンを押します。

受信設定	機器設定	各種情報表示	テスト
> 受信レベル > チャンネル番号			
地域設定・(東京)		物理チャンネル番号(CATV)	
受信チャンネル設定		17__	
チャンネル追加設定		数字(チャンネルボタン)で入力 (12ボタンで地上波チャンネルに切り換え)	
リモコン設定			
チャンネルスキップ			
受信レベル			

アンテナの受信レベルを表示します。

(数字)で入力・(決定)で設定・(戻る)で前画面・(メニュー)で終了

## 注意

- 受信レベルが高くても画像にノイズが生じる場合があります。この場合は、アンテナと本製品の間に設置されているブースターが適していない可能性があります。お買い上げの販売店または施工業者にご連絡ください。

# テレビを楽しむ

本製品では、さまざまな方法で視聴するチャンネルを選択することができます。  
また、視聴しながら字幕や音声を切り替えることができます。

テレビを視聴する前に、チャンネルの設定を行ってください。(☞「チャンネルを設定する」(15 ページ)参照)

## テレビ番組を見る

1. テレビが待機状態の場合、モニターまたはリモコンの[電源]ボタンを押して、待機状態を解除します。

電源「入」の状態になります。



2. モニターまたはリモコンの[音量]ボタンを押して、音量を調節します。

音量は、0～35の範囲で調節できます。

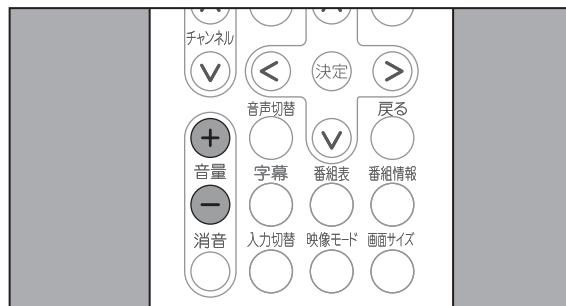

### ⚠ 注意

- 大きな音量で長時間お聞きになると、聴力に悪影響が出る場合があります。ご注意ください。

### お知らせ

- リセットスイッチについて  
モニターのリセットスイッチを押すと強制的に電源を切ることができます。  
雷や他の機器からのノイズなどにより、映像が表示されないなど、製品が正常に動作しなくなったときにだけ押してください。

3. モニターまたはリモコンのチャンネルボタンを使用して、視聴するチャンネルを選局します。

モニターでチャンネルを選局する場合は、  
[チャンネル] ボタンの [ + ] または [ - ] を  
使用します。

[ + ] : 次のチャンネルを表示します。

[ - ] : 前のチャンネルを表示します。

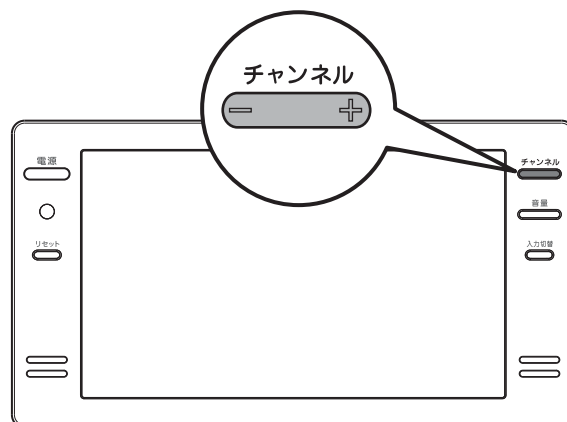

リモコンでチャンネルを選局する場合は、  
[チャンネル] ボタンまたは数字ボタンを  
使用します。

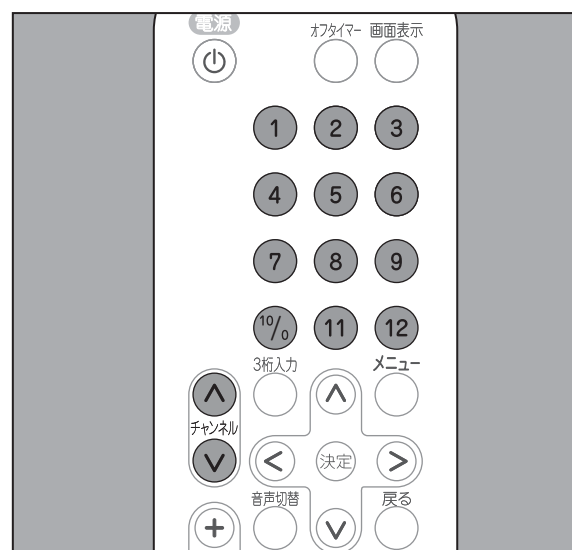

## お知らせ

- リモコン番号に設定できるチャンネル数は最大 12 チャンネルです。
- リモコン番号に設定されていないチャンネルは、[チャンネル] ボタンによるチャンネル指定を行うと、選局することができます。
- 地上デジタル放送において、[チャンネル] ボタンは 3 桁チャンネル番号の順番で選局します。

## 番組表での選局方法

地上デジタル放送をご利用の場合、番組表を表示して、視聴する番組を選局することができます。番組表を使用すると、番組の内容を確認して視聴する番組を選局することができます。

### 1. 視聴中に、[番組表] ボタンを押します。

画面に4時間分の番組一覧が表示され、現在視聴している番組が選択された状態で表示されます。

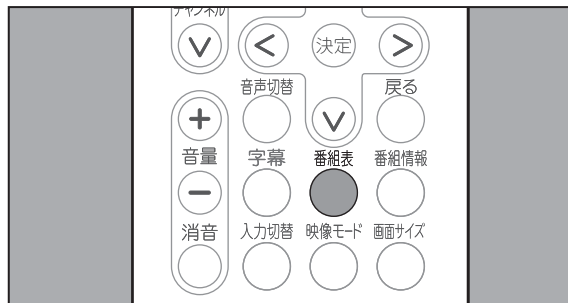

### 2. ◀ または ▶ を押して視聴したい番組を選択し、決定を押します。

選択した番組の放送を受信します。

- ① 放送局名
- ② 3桁チャンネル番号
- ③ 番組名

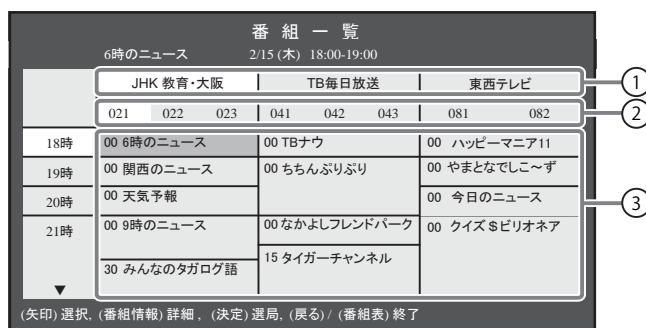

・別の時間帯の番組を選局した場合は、その放送局に切り替わります。

### お知らせ

番組表情報は、チャンネルを受信してしばらくすると自動的に取得され番組表に表示されます。取得した番組表情報は、電源を切るとクリア(消去)されます。そのため電源を入れてから一度も選局していないチャンネルの番組表は表示されません。

## 3桁チャンネル番号入力での選局方法

地上デジタル放送をご利用の場合、3桁チャンネル番号を入力すると、リモコンに割り当てが設定されていないチャンネルも、指定することができます。

3桁チャンネル番号は、番組表で確認できます。

### 1. 視聴中に、[3桁入力] ボタンを押します。

画面に入力枠が表示されます。



### 2. 数字ボタンを押して、3桁チャンネル番号を入力します。

指定したチャンネルの放送を受信します。

[0] は、[10/0] キーを押して入力します。

入力を 10 秒間行わなかった場合、入力枠が消え、通常の視聴画面に戻ります。

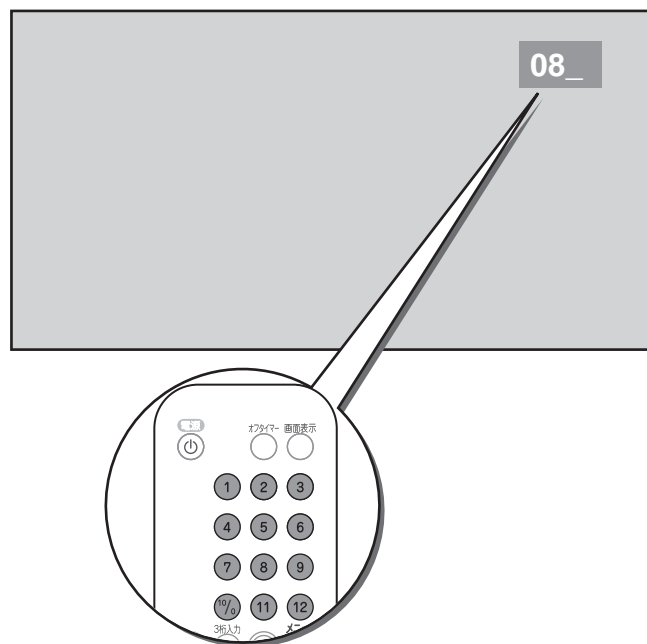

## 音声多重放送を楽しむ

複数の音声がある音声多重放送を視聴する際に、リモコンで音声を切り替えてお楽しみいただくことができます。

### 1. 視聴中に、[音声切替] ボタンを押します。

現在の設定内容が 5 秒間表示されます。設定内容表示から 5 秒が経過すると、通常画面に戻ります。

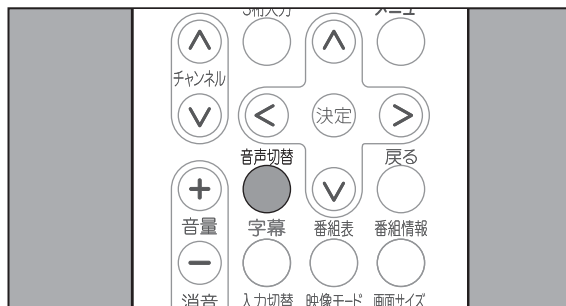

### 2. 他の音声に切り替える場合は、設定したい音声が表示されるまで、[音声切替] ボタンを数回押します。

[音声切替] ボタンを押すたびに、音声が変わります。



最新の設定内容が 5 秒間表示されます。設定内容表示から 5 秒が経過すると、表示された内容で音声を設定されます。

放送音声	画面に表示される音声の表示の例
二ヶ国語	主
	副
	主+副
ステレオ	ステレオ
モノラル	モノラル

### お知らせ

- 画面に表示される音声表示は、放送情報に基づいて表示されるため、二重やマルチ音声の放送の場合、上記の表と異なる音声表示となる場合があります。

## その他の便利機能

### チャンネル番号などを知りたいとき

視聴中に、チャンネル番号を確認することができます。

#### 1. 視聴中に、[画面表示] ボタンを押します。

地上デジタル放送をご利用の場合、画面に以下の情報が5秒間表示されます。表示中に[画面表示]または<sup>戻る</sup>を押すと表示が消えます。

- ①現在の番組タイトル
- ②放送局ロゴ
- ③放送局名
- ④3桁チャンネル番号
- ⑤リモコン番号

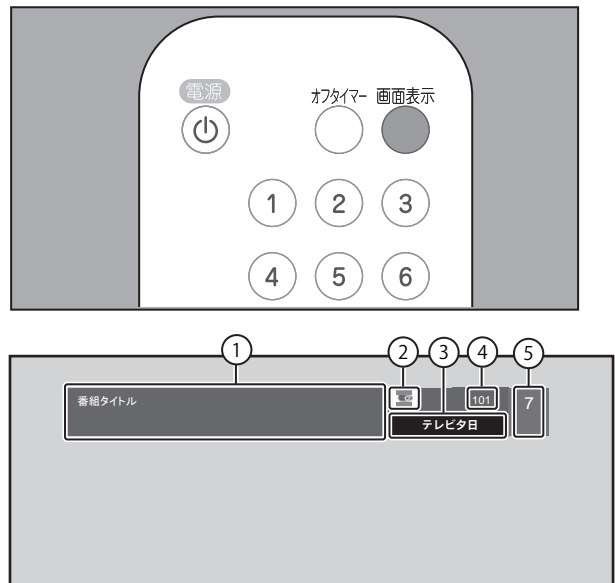

### 視聴中の番組の詳細を知りたいとき

地上デジタル放送をご利用の場合、視聴中に、番組の詳細情報を確認することができます。

#### 1. 視聴中に、[番組情報] ボタンを押します。

画面に以下の情報が15秒間表示されます。表示中に[番組情報]または<sup>戻る</sup>を押すと表示が消えます。

- ①現在の番組タイトル
- ②放送局ロゴ
- ③放送局名
- ④3桁チャンネル番号
- ⑤リモコン番号
- ⑥放送時間
- ⑦番組映像情報
- ⑧番組音声情報
- ⑨番組内容 (最大8行)

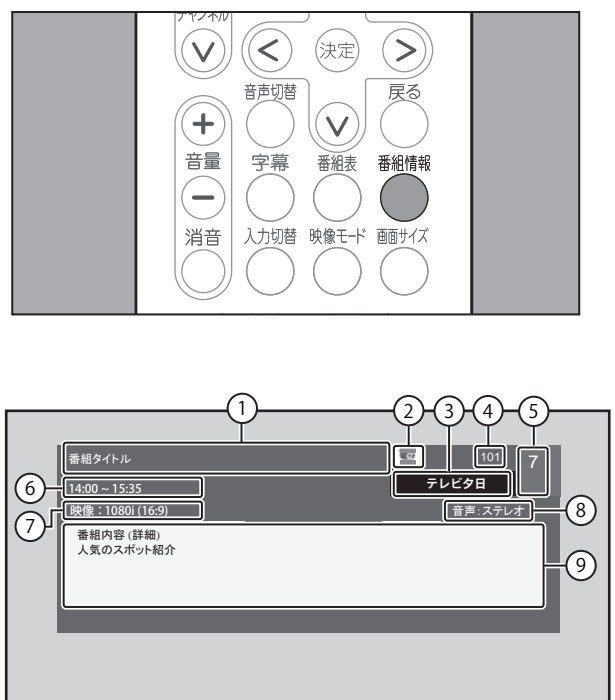



## 番組表を見たいとき

視聴中に、番組表を確認することができます。

また、番組表から選択した番組の詳細情報を確認することができます。

### 1. 視聴中に、[番組表] ボタンを押します。

画面に4時間分の番組一覧が表示され、現在視聴している番組が選択された状態で表示されます。[番組表] または  を押すと表示が消えます。

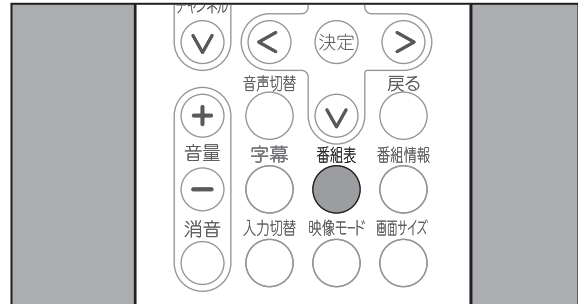



現在視聴可能な番組を選択している場合、 を押すと、選択した番組に切り替わります。(※「番組表での選局方法」(29ページ)参照)

番組一覧						
6時のニュース			2/15 (木) 18:00-19:00			
	JHK 教育・大阪		TB毎日放送			東西テレビ
	021	022 023	041	042	043	081 082
18時	00	6時のニュース	00	TBナウ		00 ハッピーマニア11
19時	00	関西のニュース	00	ちちんぷりぷり		00 やまとなでこ〜ず
20時	00	天気予報				00 今日のニュース
21時	00	9時のニュース	00	なかよしフレンドパーク		00 クイズ☆ピリオネア
	30	みんなのタガログ語	15	タイガーチャンネル		

(矢印) 選択、(番組情報) 詳細、(決定) 選局、(戻る) / (番組表) 終了

### 2. 番組の詳細情報を確認する場合は、 ・ ・ または を押して番組表から番組を選択し、[番組情報] ボタンを押します。

画面に以下の情報が表示されます。[番組情報] または  を押すと「番組一覧」に戻ります。もう1回  を押すと終了します。

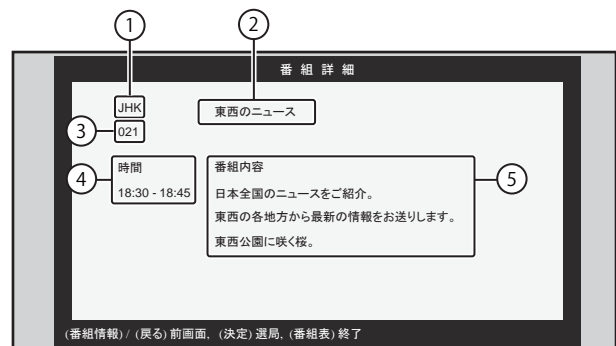

- ①放送局名
- ②番組タイトル
- ③3桁チャンネル番号
- ④放送時間
- ⑤番組内容

## 音を一時的に消したいとき

視聴中に、音を一時的に消すことができます。

1. 視聴中に、を押します。

画面下部にが表示されます。

再び音を出すにはを押すか、音量+/-ボタンを押します。

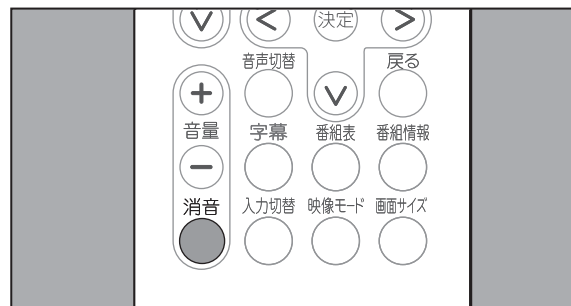

## オフタイマー設定のしかた

オフタイマーは、設定した時間が経過すると、電源を自動的に切る機能です。

視聴中に、オフタイマー設定を切り替えることができます。

1. 視聴中に、[オフタイマー] ボタンを押します。

画面右上部に現在の設定内容が5秒間表示されます。表示中にを押すと表示が消えます。



2. オフタイマー設定時間を変更する場合は、設定したいオフタイマー設定が表示されるまで、[オフタイマー] ボタンを数回押します。

[オフタイマー] を押すたびに、オフタイマー設定が切り替わります。

最新の設定内容が5秒間表示されます。設定内容表示から5秒が経過すると、表示された内容でオフタイマーが設定されます。

オフタイマーを設定しない場合、[オフ] を選択します。

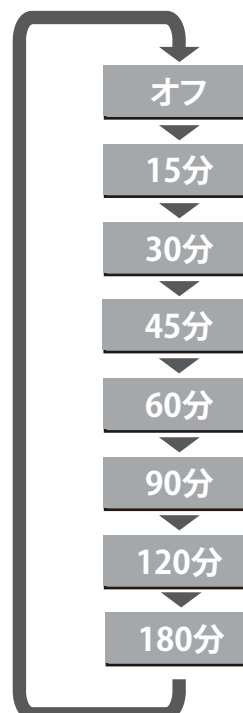

## 字幕切替のしかた

地上デジタル放送をご利用の場合、字幕が付属情報として送信されます。  
字幕は、映像や音声と同期した字幕サービス（訳字字幕など）です。  
視聴中に、字幕の表示設定を切り替えることができます。

### 1. 視聴中に、[字幕] ボタンを押します。

画面右下部に現在の設定内容が5秒間表示されます。表示中に<sup>戻る</sup>を押すと表示が消えます。

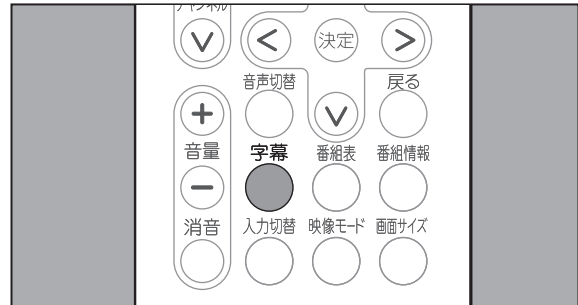

### 2. 他の設定に切り替える場合は、設定したい字幕設定が表示されるまで、[字幕] ボタンを数回押します。

[字幕] を押すたびに、字幕が切り替わります。

最新の設定内容が5秒間表示されます。設定内容表示から5秒が経過すると、表示された内容で字幕が設定されます。

字幕を表示しない場合、[字幕なし] を選択します。

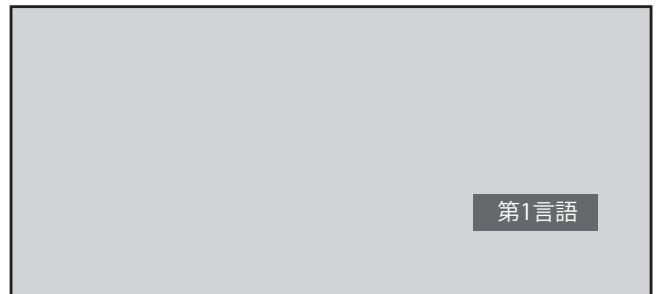

## 映像モードを選択する

本製品では、映像モードを切り替えて、お楽しみいただけます。  
また、お好みの映像モードを、あらかじめ設定しておくことができます。  
工場出荷時の設定は、「標準」です。

1. <sup>映像モード</sup>を押します。

画面右上部に現在の設定内容が5秒間表示されます。表示中に<sup>戻る</sup>を押すと表示が消えます。

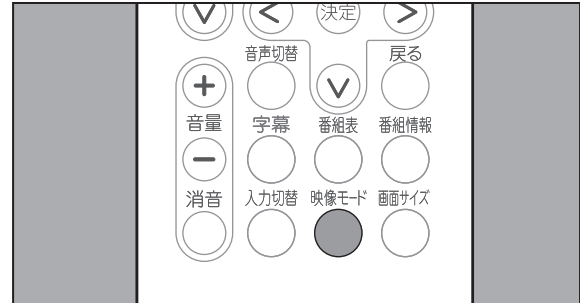
2. 他の設定に切り替える場合は、設定したい映像モードが表示されるまで、<sup>映像モード</sup>ボタンを数回押します。3. <sup>映像モード</sup>を押すたびに、映像モードが切り替わります。

最新の設定内容が5秒間表示されます。設定内容表示から5秒が経過すると、表示された内容で映像モードが設定されます。

設定できる映像モードは次のとおりです。

明るい	明るく、迫力のある映像で楽しむとき
ユーザー	設定した映像調整に従った映像（※「お好みの映像モード」を調節する（37ページ）参照）
標準	落ちついた雰囲気を楽しむとき
強調	際立たせた画像を楽しむとき
ソフト	柔らかみのある雰囲気を楽しむとき

## お知らせ

- メニュー画面を使用して映像モードを切り替えることもできます。
- メニュー画面から選択する場合は、[画面] ⇒ [映像モード] を選択します。
- 映像モードを変更する場合は、<sup><</sup>または<sup>></sup>を押して変更する映像モードを選択し、<sup>決定</sup>を押します。

## お好みの映像モードを調節する

本製品では、明るさ、コントラスト、色の濃さ、シャープネス、色合いなどに関する映像調節を映像モードの[ユーザー]として設定することができます。

また、映像モードに関わらず、色温度を変更することができます。

設定値の目安として、以下の表を参考にしてください。

調整項目	内容		
		◀	▶
明るさ	画面の明るさを調節します。	暗くなる	明るくなる
コントラスト	画像のコントラストを調節します。	弱くなる	強くなる
色の濃さ	画像の色の濃さを調節します。	薄くなる	濃くなる
シャープネス	画像の輪郭を調節します。	弱くなる	強くなる
色合い (※)	画像の色合いを調節します。	紫色が強くなる (-)	黄色が強くなる (+)
色温度	色温度を調節します。	寒色	標準 暖色

※：「色合い」は、AV入力において、AV入力端子に映像が入力されている場合のみ調整できます。

### 映像調節のしかた

1. を押し、[メインメニュー]画面を表示します。
2. または を押して[画面]項目を選択します。
3. を押して映像モードを選択し、 または を押して[ユーザー]を選択します。

明るさ、コントラスト、色の濃さ、シャープネス、色合いは、映像モードで[ユーザー]を選択した場合のみ、表示されます。

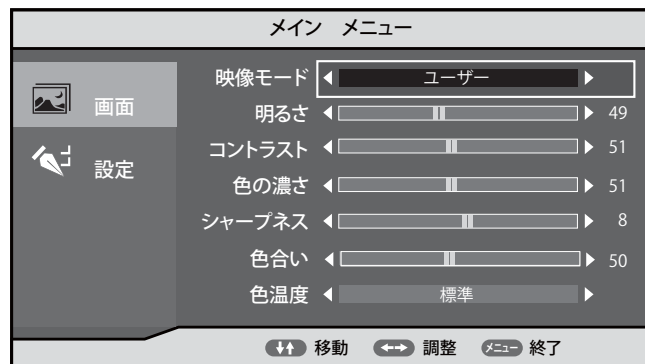
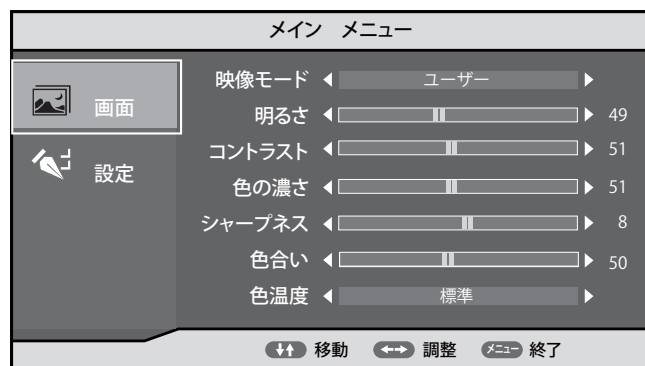

# 映像モードを設定する

4.  $\wedge$  または  $\vee$  を押して、明るさ、コントラスト、色の濃さ、シャープネス、色合い、から設定したい項目を選択します。

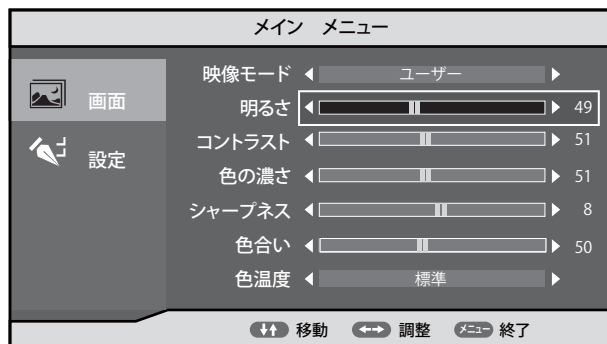

5. 画面下部に、選択した項目に対応した調節用バーが表示されますので、 $\leftarrow$  または  $\rightarrow$  を押して設定を調節します。



調節用バーが表示されているときに  $\wedge$  または  $\vee$  を押すと他の項目の調節用バーに切り替わります。  
各設定項目の右には、現在の設定値が表示されます。

6. 設定を調節後、 $\text{メニュー}$  を押して調節値の変更を保存します。

引き続き [ユーザー] 設定の他の項目を調節する場合は、手順 4. ~手順 6. を繰り返します。

7. 色温度を設定する場合は、 $\wedge$  または  $\vee$  を押して [色温度] を選択します。

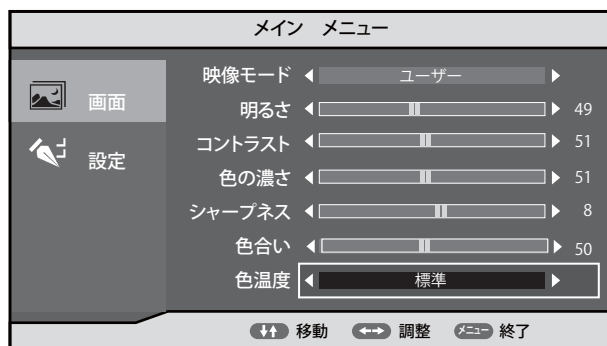

8.  $\leftarrow$  または  $\rightarrow$  を押して、お好みの [色温度] を選択します。

[標準]：標準的な色味で表示。  
[暖色]：やや赤みがかかった色味で表示。  
[寒色]：やや青みがかかった色味で表示。

9. 設定を終了する場合は、 $\text{戻る}$  を押します。

通常画面に戻ります。

# 機器の設定

## ■機器設定

地上デジタル放送をご利用の場合、暗証番号、字幕・文字スーパー、音声切替、番組表取得に関する設定を行うことができます。

### 暗証番号設定

暗証番号は、お客様が登録した各種設定状態を保護するための、4桁の番号です。

工場出荷時の暗証番号は、「9999」です。

暗証番号は、変更する必要がなければ工場出荷時のままでお使いください。

### ⚠注意

- 変更した暗証番号は必ずメモに残し、管理してください。暗証番号を忘れて操作できなくなった場合、有償修理になることがあります。

この操作は、リモコンを使用して行います。操作の途中で操作を中止する場合は、<sup>戻る</sup>を押して、前画面に戻ってください。また、手順3.以降の手順において何も操作を行わない状態で1分が経過すると、通常画面に戻ります。

1. <sup>メニュー</sup>を押し、[メインメニュー]画面を表示します。



2. <sup>上</sup>または<sup>下</sup>を押して[設定]項目を選択し、<sup>右</sup>を押し、<sup>上</sup>または<sup>下</sup>を押して「デジタル設定」項目を選択し<sup>決定</sup>を押します。

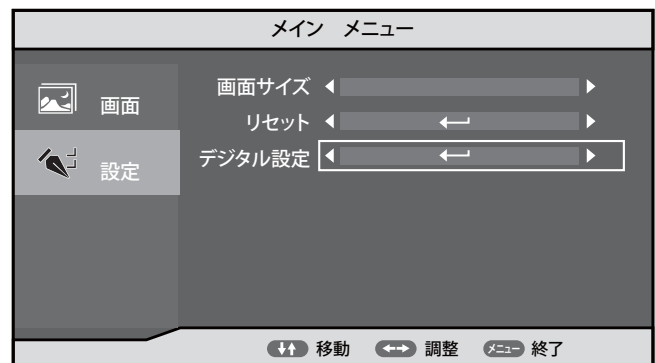

3. **>** を押します。  
 [ 機器設定 ] メニューが表示され、先頭の項目が選択された状態で表示されます。

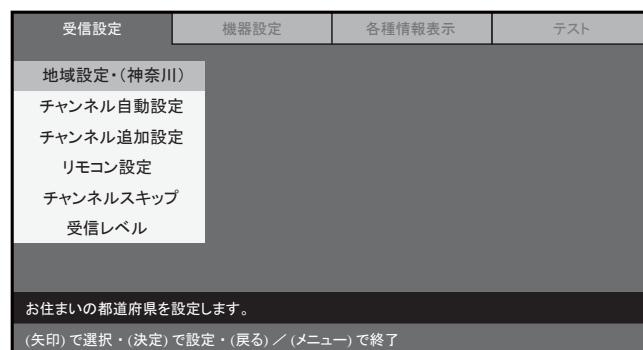

4. [ 暗証番号 ] が選択されていることを確認し、**決定** を押します。

項目の右側に、メニューが表示されます。

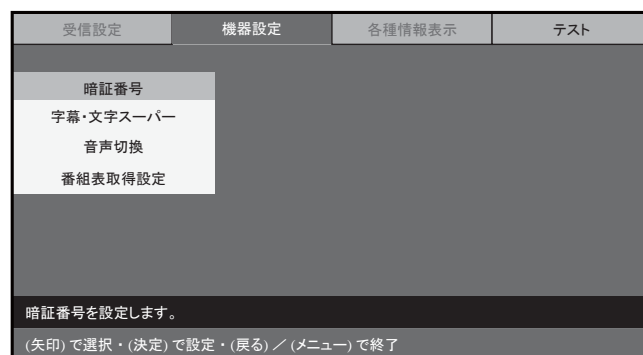

5. [ 更新する ] が選択されていることを確認し、**決定** を押します。

テキストボックスが表示されます。

更新しない場合は、**√** または **∧** を押して [ やめる ] を選択し、**決定** を押します。

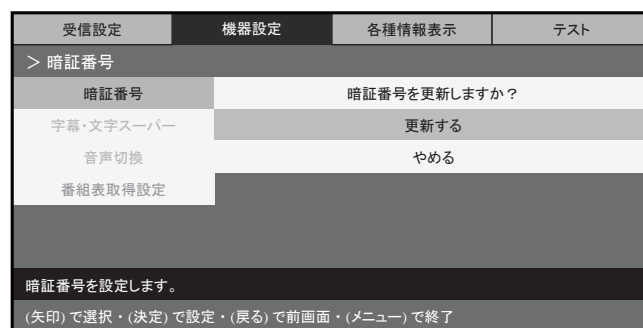

6. 表示されたテキストボックスに、現在の暗証番号を数字ボタンで入力します。

入力内容は、「\*」で表示されます。  
 4桁目を入力すると、次のテキストボックスが表示されます。

入力内容に誤りがある場合は、「暗証番号が違います。(戻る) ボタンを押してください。」と表示されます。この場合は、[ 戻る ] を押し、[ 機器設定 ] メニュー表示に戻り、操作をやり直します。

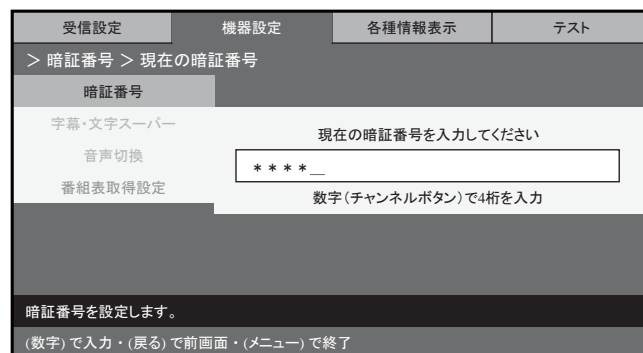



## 7. 次に表示されたテキストボックスに、新しい暗証番号を数字ボタンで入力します。

入力内容は、「\*」で表示されます。

4桁目を入力すると、「暗証番号が更新されました。(決定) ボタンを押してください。」と表示されます。

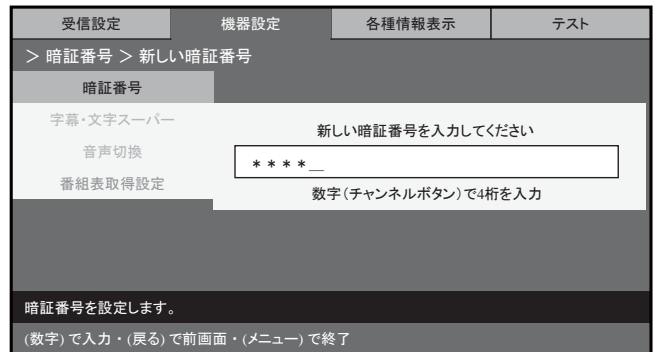

## 8. (決定) を押します。

[ 機器設定 ] メニュー表示に戻ります。

通常画面に戻る場合は、(戻る) を押します。

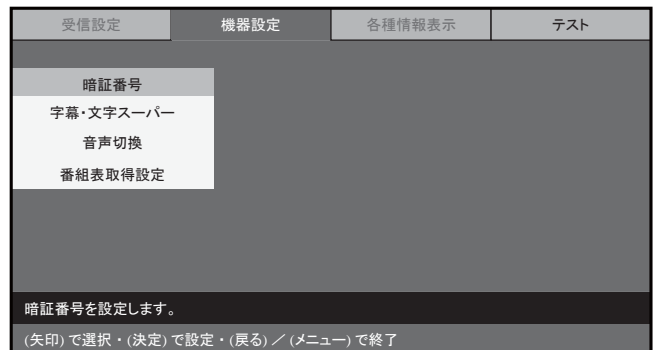

### ⚠ 注意

- 各種設定を工場出荷時の状態に戻すには、暗証番号の入力が必要です。変更した暗証番号は必ずメモに残し、管理してください。暗証番号を忘れて操作できなくなった場合、有償修理になることがあります。

## 字幕・スーパー設定

地上デジタル放送をご利用の場合、地上デジタル放送の付属情報として送信される字幕および文字スーパーを表示して視聴することができます。

字幕は、映像や音声と同期した字幕サービス（訳字字幕など）です。

文字スーパーは、映像や音声と同期していない字幕サービス（ニュース速報、時報など）です。

工場出荷時の設定は、「字幕：なし」、「文字スーパー：第1言語」です。

この設定は、変更することができます。

また、視聴しながらリモコンで字幕を切り替えることもできます。（☞「字幕切替のしかた」(35 ページ)参照)

1. **メニュー** を押し、[メインメニュー]画面を表示します。



2. **上** または **下** を押して [設定] 項目を選択し、**右** を押し、**上** または **下** を押して「デジタル設定」項目を選択し **決定** を押します。

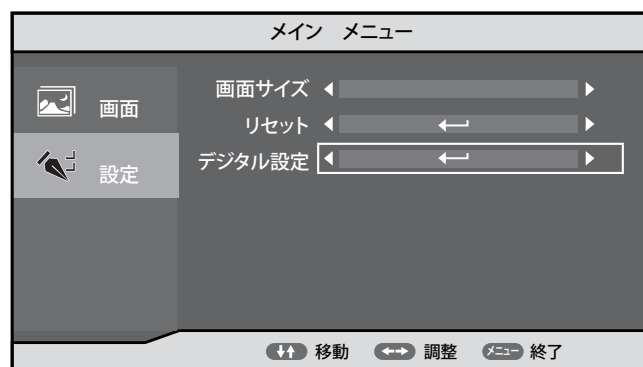

3. **右** を押します。  
[機器設定]メニューが表示され、先頭の項目が選択された状態で表示されます。

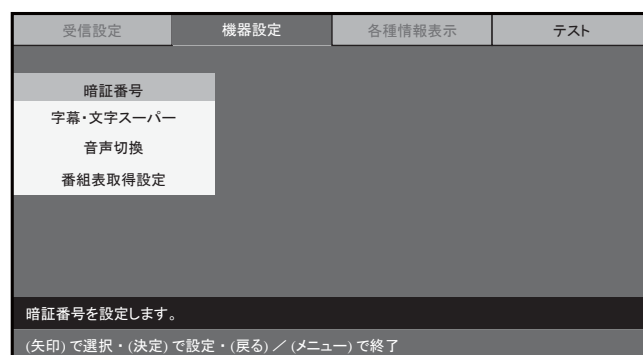

4. **⓪** を押して [機器設定] メニューから [字幕・文字スーパー] 項目を選択し、**⓪** を押します。

項目の右側に、メニューが表示されます。

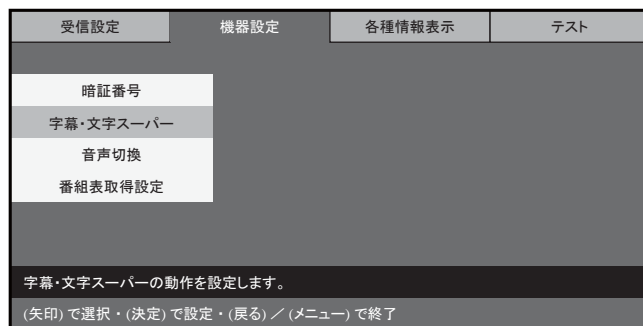

5. 字幕を設定する場合は、[字幕] が選択されていることを確認し、**⓪** を押します。

項目の右側に、メニューが表示されます。

- [字幕] 項目を設定しない場合は、手順 7. へ。

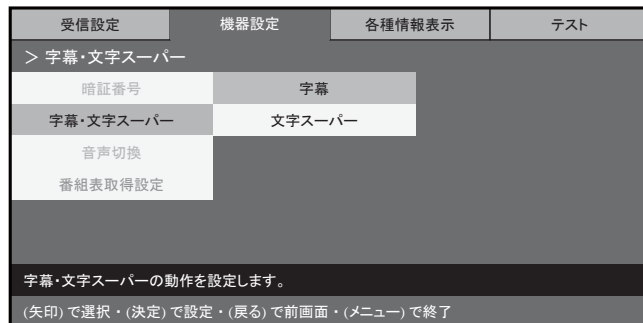

6. **⓪** または **⓪** を押して [なし]、[第1言語]、または [第2言語] 項目を選択し、**⓪** を押します。

字幕の設定が変更され、前のメニュー表示に戻ります。

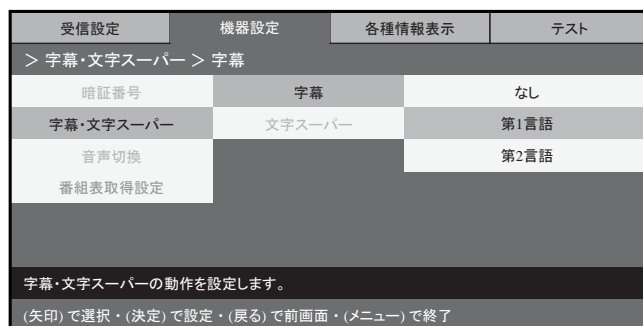

7. 文字スーパーを設定する場合は、**⓪** を押してメニューから [文字スーパー] 項目を選択し、**⓪** を押します。

項目の右側に、メニューが表示されます。

- [文字スーパー] 項目を設定しない場合は、手順 9. へ。

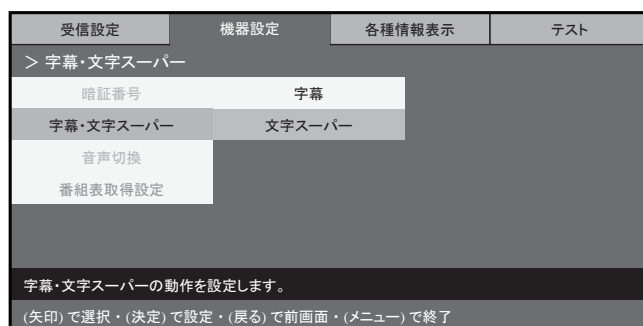

8. **△** または **▽** を押して [ なし ]、[ 第 1 言語 ]、または [ 第 2 言語 ] 項目を選択し、**決定** を押します。

文字スーパーの設定が変更され、前のメニュー表示に戻ります。

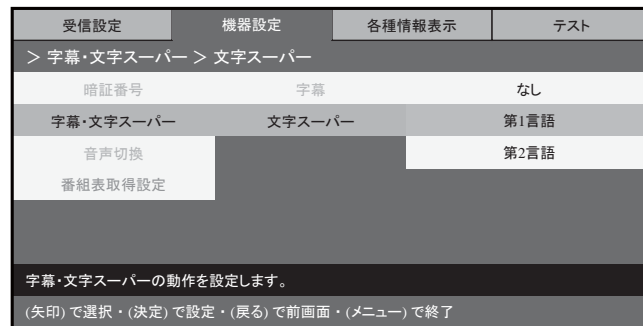

9. **戻る** を押します。

[ 機器設定 ] メニュー表示に戻ります。

通常画面に戻る場合は、**戻る** を押します。

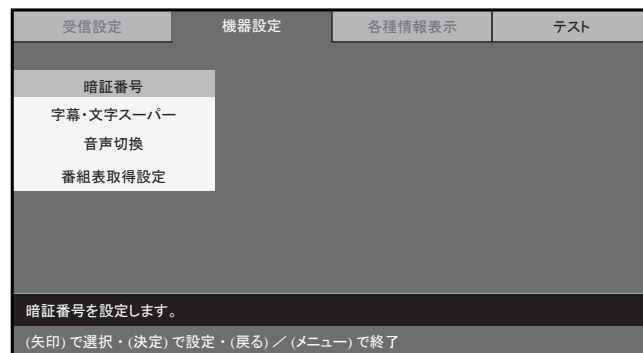

## お知らせ

- 映像にはじめから付加されている字幕・文字スーパーについては、表示方法を変更することはできません。

## 音声切替







本製品は、音声多重放送を「主音声」、「副音声」または「主音声+副音声」で視聴することができます。工場出荷時の設定は、「主音声」です。

この設定は、変更することができます。

ここでは、地上デジタル放送をご利用の場合に、メニュー画面を使用して設定する方法について説明します。

1.  を押し、[メインメニュー]画面を表示します。





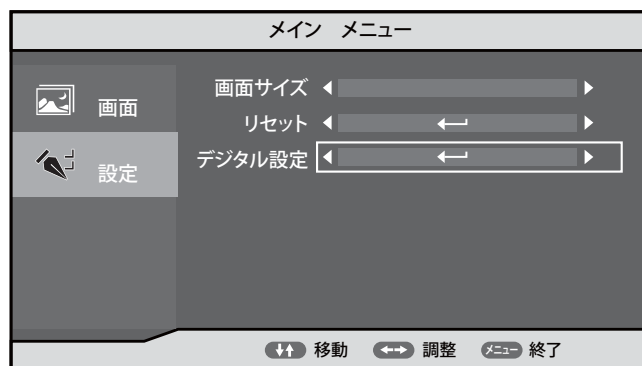

2.  または  を押して[設定]項目を選択し、 を押し、 または  を押して「デジタル設定」項目を選択し、 を押します。

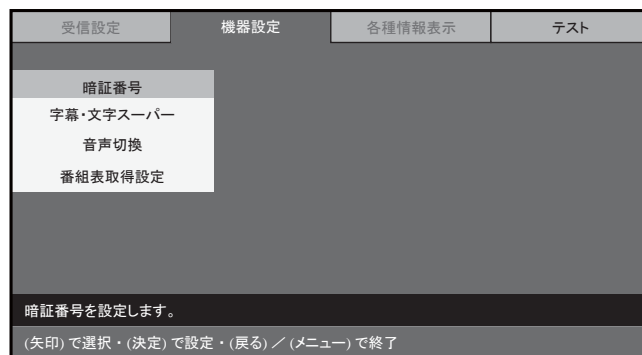

3.  を押します。

[機器設定]メニューが表示され、先頭の項目が選択された状態で表示されます。



4.  または  を押して[音声切替]項目を選択し、 を押します。

項目の右側にメニューが表示され、設定されている項目は、選択された状態で表示されます。

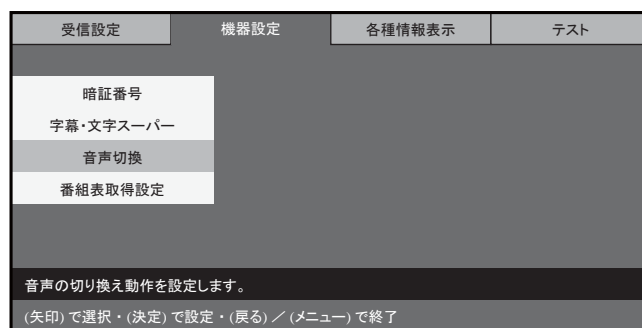

5. **▲** または **▼** を押して [主音声]、[副音声]、または [主+副] 項目を選択し、**決定** を押します。  
[機器設定] メニュー表示に戻ります。

通常画面に戻る場合は、**戻る** を押します。

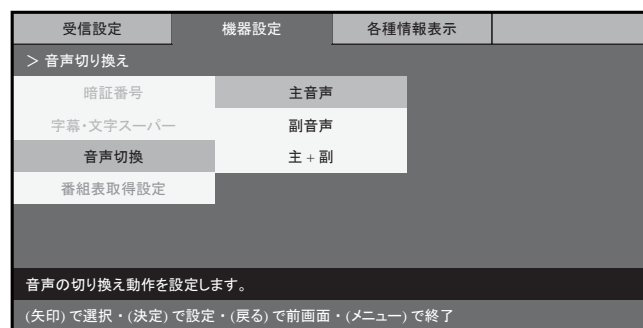

## 番組表取得設定

地上デジタル放送をご利用の場合、番組表の自動取得について、「取得する」または「取得しない」を設定することができます。

工場出荷時の設定は、「取得する」です。

この設定は、変更することができます。

1. **メニュー** を押し、[メインメニュー] 画面を表示します。



2. **▲** または **▼** を押して [設定] 項目を選択し、**>** を押し、**▲** または **▼** を押して「デジタル設定」項目を選択し**決定**を押します。

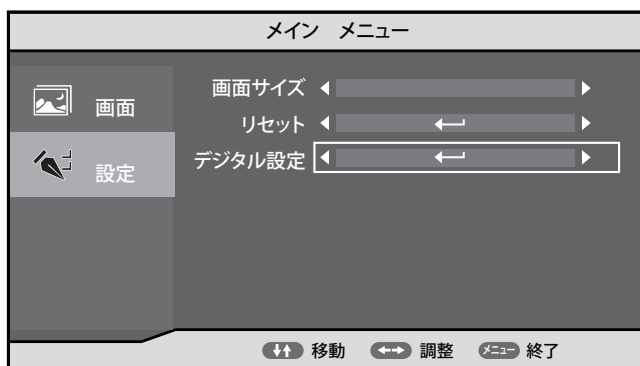

3. **>** を押します。

[機器設定] メニューが表示され、先頭の項目が選択された状態で表示されます。

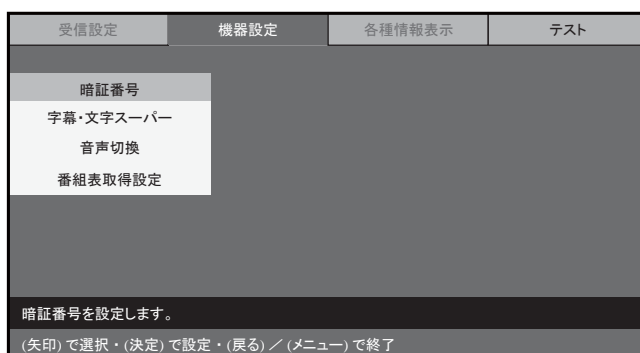

4. **▽** または **△** を押して [番組表取得] 項目を選択し、**決定** を押します。

項目の右側にメニューが表示され、設定されている項目が選択された状態で表示されます。

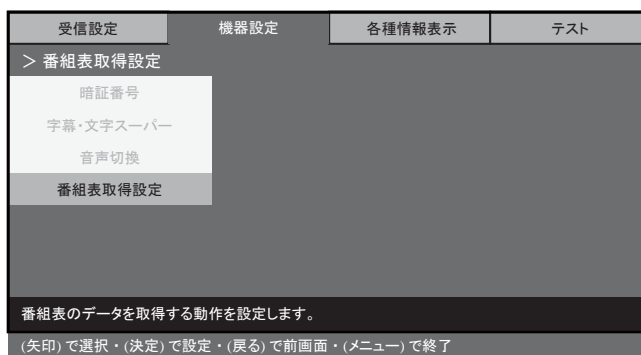

5. **△** または **▽** を押して [取得する] または [取得しない] 項目を選択し、**決定** を押します。  
[機器設定] メニュー表示に戻ります。

通常画面に戻る場合は、**戻る** を押します。

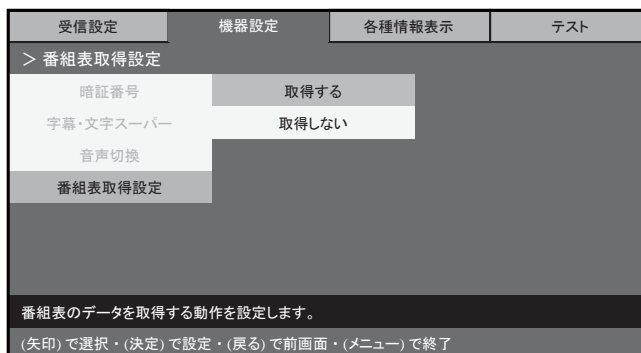

## お知らせ

- 電波状況によって番組情報のダウンロードに時間がかかる場合があります。

## ■各種情報表示

地上デジタル放送をご利用の場合、B-CASカードの情報、ファームウェアバージョン、放送メールを画面に表示して確認することができます。







### B-CAS 情報

本製品に装着された B-CAS カードの情報を確認することができます。

お問い合わせをいただく際に必要となるカード ID も、B-CAS カードを取りはずすことなく確認することができます。

1.  を押し、[メインメニュー] 画面を表示します。



2.  または  を押して [設定] 項目を選択し、 を押し、 または  を押して「デジタル設定」項目を選択し  を押します。



3.  を 2 回押します。

[各種情報表示] メニューが表示され、先頭の項目が選択された状態で表示されます。

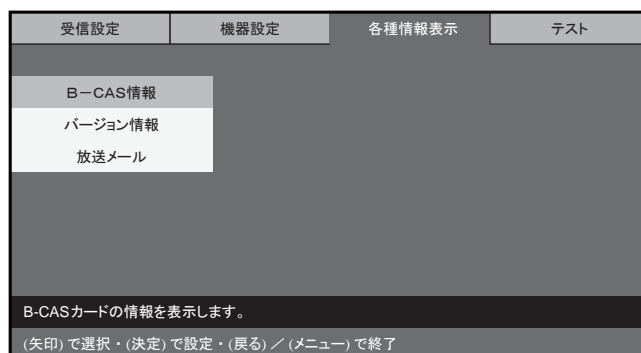



4. [B-CAS 情報] が選択されていることを確認し、を押します。

項目の右側に、B-CAS カードに関する以下の情報が表示されます。

- カード識別
- カード ID
- グループ ID

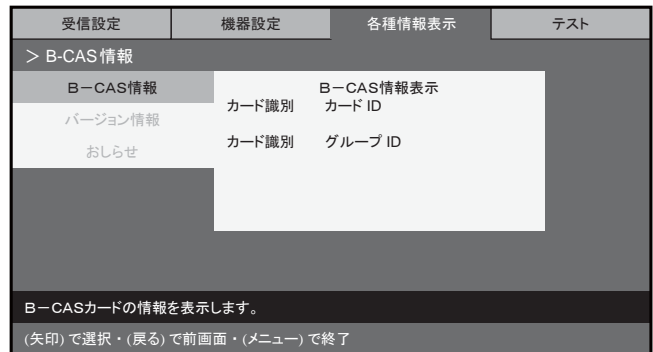

5. 表示された B-CAS 情報を確認し、を押します。

[各種情報表示]メニューが表示され、先頭の項目が選択された状態で表示されます。







通常画面に戻る場合は、を押します。

## バージョン情報

地上デジタル放送をご利用の場合、本製品のファームウェアバージョンを確認することができます。

1.  を押し、[メインメニュー] 画面を表示します。







2.  または  を押して [設定] 項目を選択し、 を押し、 または  を押して「デジタル設定」項目を選択し  を押します。

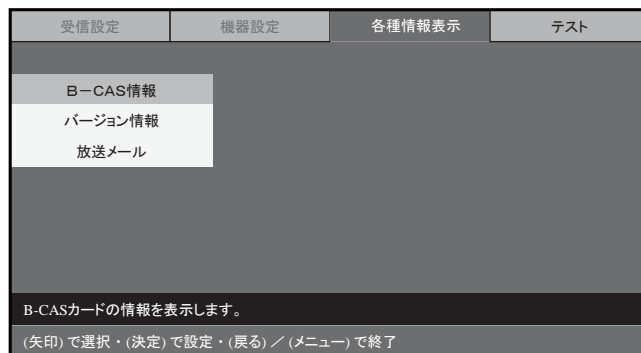

3.  を 2 回押します。

[各種情報表示] メニューが表示され、先頭の項目が選択された状態で表示されます。



4.  または  を押して [各種情報表示] メニューから [バージョン情報] 項目を選択し、 を押します。

項目の右側に、バージョン情報が表示されます。

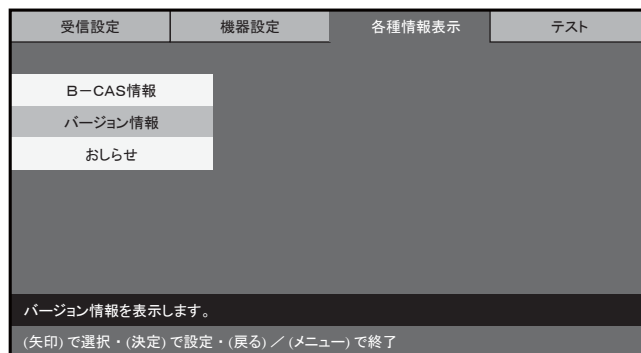

5. 表示されたバージョン情報を確認し、を押します。

[各種情報表示]メニュー表示に戻ります。

通常画面に戻る場合は、を押します。

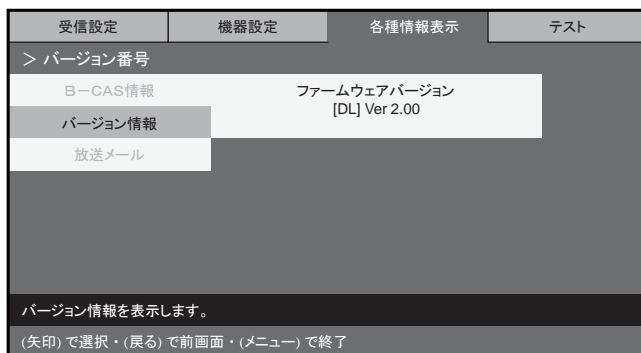

## 放送メール

放送メールは、デジタル放送波を利用して送信されるメールです。







放送メールには、放送局からのお知らせや、本製品のダウンロード情報などがあります。

地上デジタル放送をご利用の場合、受信した放送メールを画面に表示して確認することができます。

本製品には、最新の10件の放送メールが保存されます。

1. を押し、[メインメニュー]画面を表示します。



2. またはを押して[設定]項目を選択し、を押し、またはを押して「デジタル設定」項目を選択しを押します。

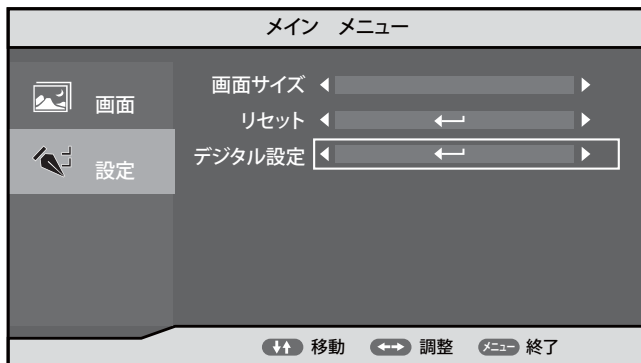

3. を2回押します。

[各種情報表示]メニューが表示され、先頭の項目が選択された状態で表示されます。

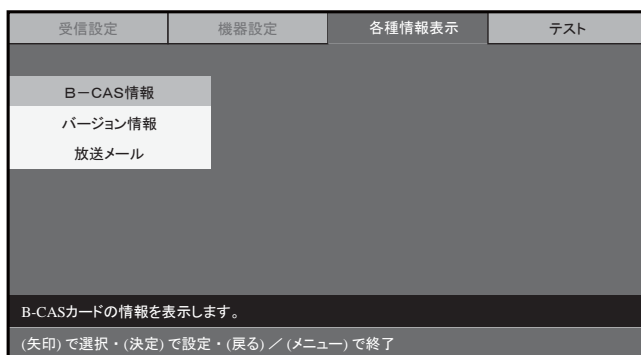

4. **▽** または **▲** を押して [各種情報表示] メニューから [放送メール] 項目を選択し、**決定** を押します。

項目の右側に、放送メールの一覧が表示されます。

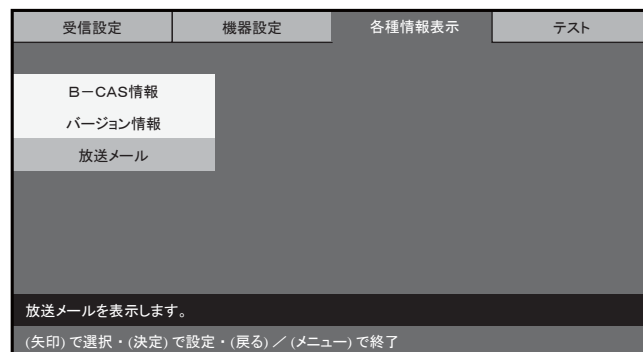

5. **▲** または **▽** を押して一覧から内容を確認する放送メールを選択し、**決定** を押します。項目の右側に、選択した放送メールの内容が表示されます。

放送メールの本文は、最大 400 文字まで表示されます。

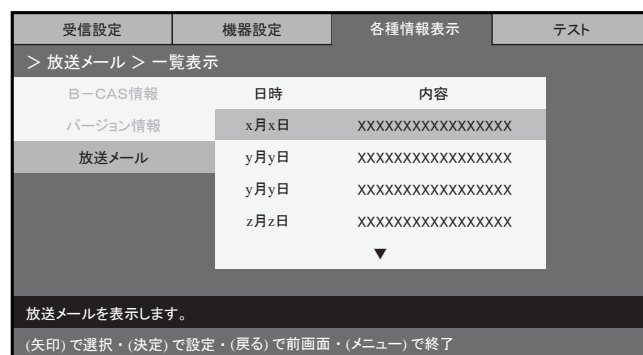

6. 放送メールの内容を確認し、**戻る** を押します。

[各種情報表示] メニュー表示に戻ります。

通常画面に戻る場合は、**戻る** を押します。

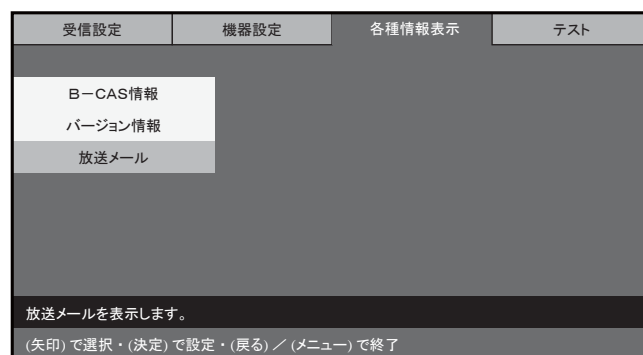

## ■テスト







地上デジタル放送をご利用の場合、B-CASカードのテストを行ったり、デジタル放送の設定を工場出荷時の設定状態にリセットすることができます。

### B-CASテスト

本製品に設置されたB-CASカードのテストを実行することができます。

1.  を押し、[メインメニュー]画面を表示します。



2.  または  を押して[設定]項目を選択し、 を押し、 または  を押して「デジタル設定」項目を選択し  を押します。

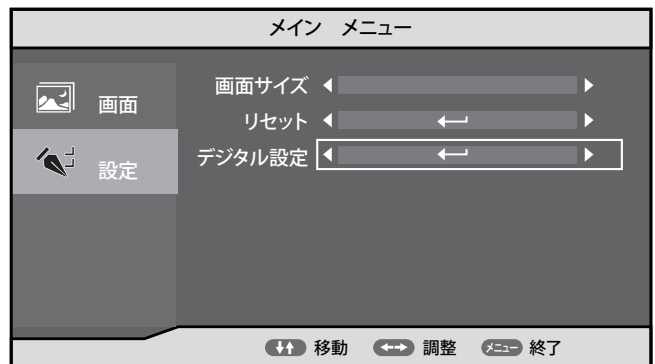

3.  を押します。  
[テスト]メニューが表示され、先頭の項目が選択された状態で表示されます。

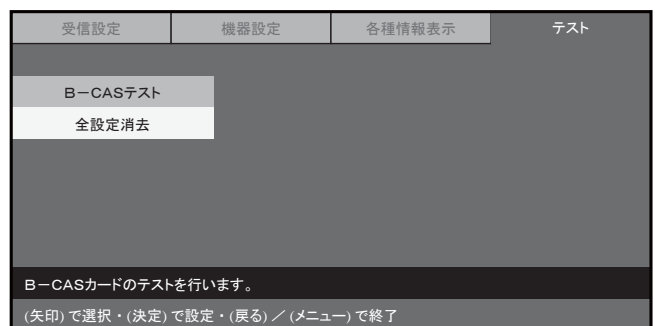

4. [B-CASテスト]が選択されていることを確認し、 を押します。

項目の右側に、メニューが表示されます。

5. **△** または **▽** を押して [ 実行する ] 項目を選択し、**決定** を押します。  
テストが開始されます。

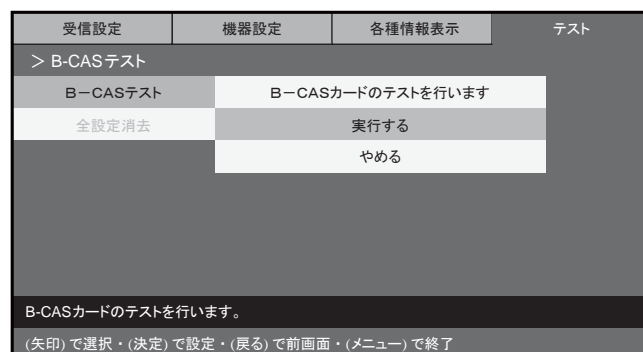

6. 正常にテストが完了すると、「B-CAS カードは問題ありません (戻る) ボタンを押してください。」と表示されます。

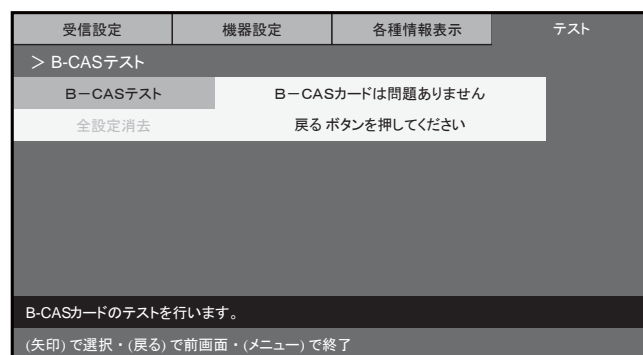

7. **戻る** を押します。

[ テスト ] メニュー表示に戻ります。

通常画面に戻る場合は、**戻る** を押します。

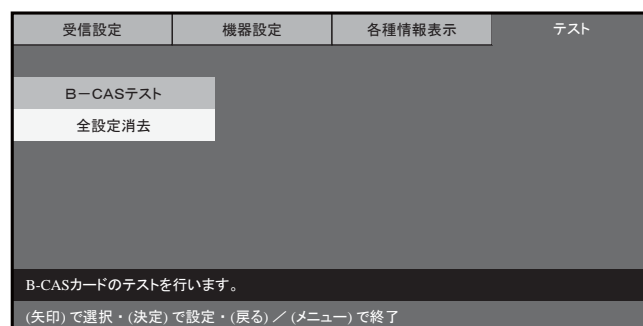

## お知らせ

エラーが検出された場合は、「B-CAS カードのテストでエラーが見つかりました」と表示されます。この場合は、お買い上げの販売店または施工業者にお問い合わせください。

## 全設定消去

地上デジタル放送をご利用の場合、お客様が登録したデジタル設定（[メニュー]画面の[デジタル設定]項目での設定）をすべて消去し、工場出荷時の設定状態にリセットすることができます。

### お知らせ

- 全設定消去を実行すると、すべてのデジタル設定が消去されるため、はじめて本製品をご使用になる際に行う必要があるチャンネル設定を再度行ってください。（☞「チャンネルを設定する」(15ページ)参照）
- また暗証番号も工場出荷時の値にリセットされますのでご注意ください。（☞「機器設定」(39ページ)参照）

1. を押し、[メインメニュー]画面を表示します。



2. または を押して[設定]項目を選択し、 を押し、 または を押して「デジタル設定」項目を選択し を押します。

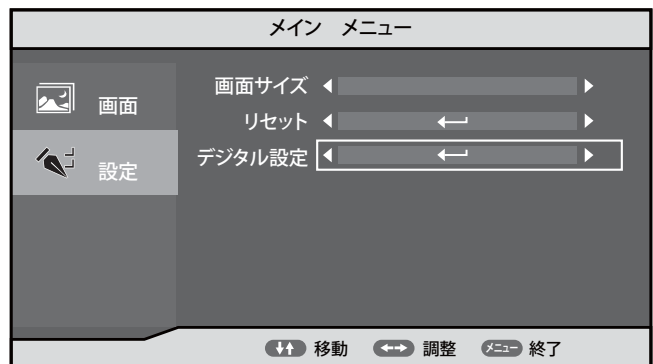

3. を押します。

[テスト]メニューが表示され、先頭の項目が選択された状態で表示されます。

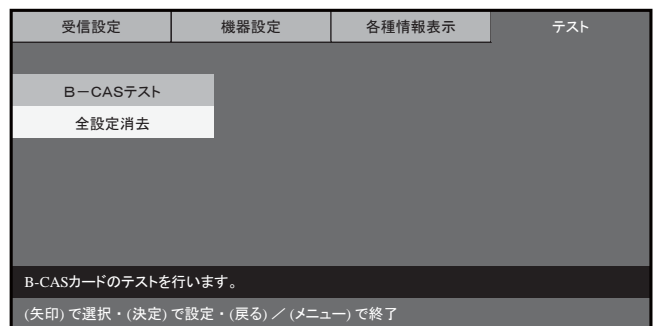

4. または を押して[テスト]メニューから[全設定消去]項目を選択し、 を押します。

項目の右側に、テキストボックスが表示されます。

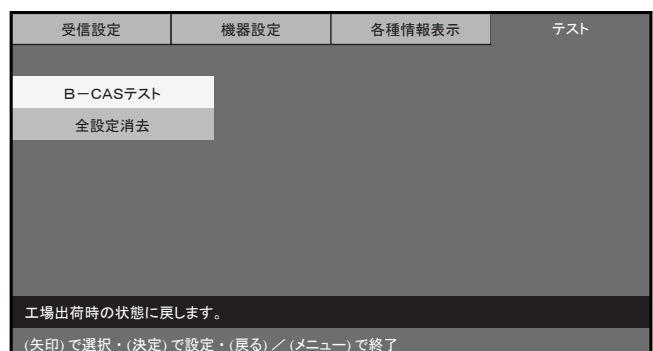



# 機器の設定

5. 表示されたテキストボックスに、暗証番号を数字ボタンで入力します。

入力内容は、「\*」で表示されます。

暗証番号を入力すると、「設定を全部消去して工場出荷状態に戻します。」と表示されます。

入力内容に誤りがある場合は、「暗証番号が違います。(戻る) ボタンを押してください。」と表示されます。この場合は、を押して[テスト]メニュー表示に戻り、手順 4. 以降の操作をやり直します。

6. [消去する]が選択されていることを確認し、を押します。

お客様が登録した各種設定のすべてが消去されます。

消去しない場合は、[やめる]を選択し、を押します。

7. を押します。

[テスト]メニュー表示に戻ります。

通常画面に戻る場合は、を押します。

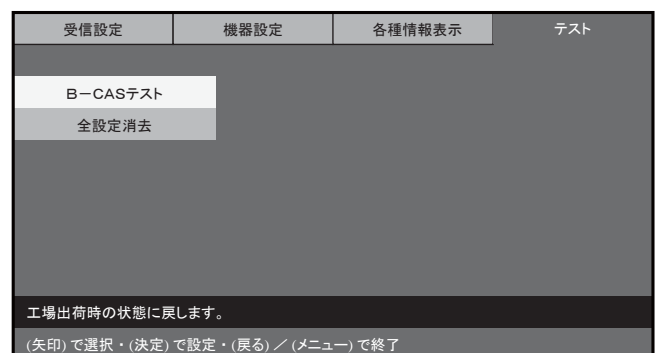
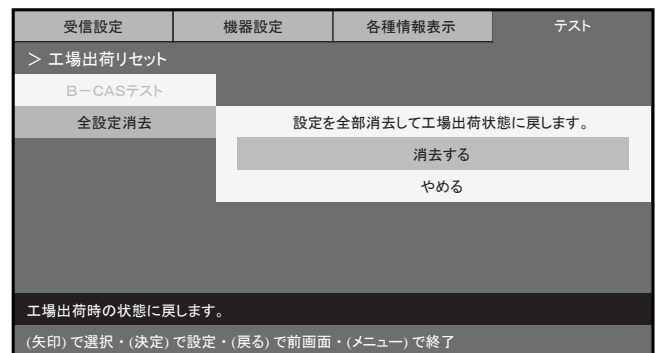
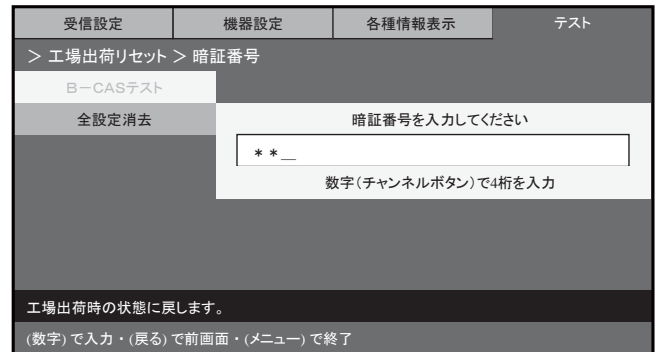



# ダウンロードを行う

## ダウンロードを行う

本製品は、ソフトウェアのアップデートや機器改善などを行うために、地上デジタル放送電波からアップデートを自動的にダウンロードし、ソフトウェアを更新することができます。

ダウンロードは以下の場合に必要なに応じて自動的に実行されます。(更新開始時および更新完了時にメッセージが表示されます。)

- 本製品が待機状態にある場合。
- 受信レベルが 60%以上である場合 (☞ 「受信レベルの確認」 (24 ページ) 参照)

### 注意

- ダウンロードの実行時は、本製品前面の電源ランプの赤と緑が交互に点滅します。
- ダウンロードには、数分程度がかかります。
- ダウンロードが終了するまで、本製品の電源プラグを抜かないでください。
- ダウンロードが終了するまで、リモコンの操作を行わないでください。

# 地上デジタル放送

●地上デジタル放送のリモコンチャンネルを、地域別に表示してあります。

※他地域の放送を受信した場合、チャンネルと放送局名が異なることがあります。

●リモコンの数字ボタン1～12で直接選局ができます。(「地域設定」「チャンネル自動・追加設定」を行ってください)

地域	リモコンボタン	放送局名	地域	リモコンボタン	放送局名	地域	リモコンボタン	放送局名	地域	リモコンボタン	放送局名
北海道 (旭川)	1	HBC旭川	青森	1	RAB青森放送	茨城	1	NHK総合 水戸	東京	1	NHK総合 東京
	2	NHK教育 旭川		2	NHK教育 青森		2	NHK教育 東京		2	NHK教育 東京
	3	NHK総合 旭川		3	NHK総合 青森		4	日本テレビ		4	日本テレビ
	5	STV旭川		5	青森朝日放送		5	テレビ朝日		5	テレビ朝日
	6	HTB旭川		6	ATV青森テレビ		6	TBS		6	TBS
	7	TVh旭川		1	NHK総合 盛岡		7	テレビ東京		7	テレビ東京
	8	UHB旭川	2	NHK教育 盛岡	8		フジテレビジョン	8		フジテレビジョン	
	北海道 (釧路)	1	HBC釧路	4	テレビ岩手		12	放送大学		9	東京MXテレビ
2		NHK教育 釧路	5	岩手朝日テレビ	1	NHK総合 東京	12	放送大学		12	放送大学
3		NHK総合 釧路	6	IBCテレビ	2	NHK教育 東京	1	NHK総合 東京		1	NHK総合 東京
5		STV釧路	8	めんこいテレビ	3	とちぎテレビ	2	NHK教育 東京		2	NHK教育 東京
6		HTB釧路	1	TBCテレビ	4	日本テレビ	3	とちぎテレビ		3	TVKテレビ
7		TVh釧路	2	NHK教育 仙台	5	テレビ朝日	4	日本テレビ	4	日本テレビ	
8		UHB釧路	3	NHK総合 仙台	6	TBS	5	テレビ朝日	5	テレビ朝日	
北海道 (北見)		1	HBC北見	4	ミヤギテレビ	7	テレビ東京	6	TBS	6	TBS
	2	NHK教育 北見	5	KHB東日本放送	8	フジテレビジョン	7	テレビ東京	7	テレビ東京	
	3	NHK総合 北見	8	仙台放送	12	放送大学	8	フジテレビジョン	8	フジテレビジョン	
	5	STV北見	1	NHK総合 秋田	1	NHK総合 東京	12	放送大学	12	放送大学	
	6	HTB北見	2	NHK教育 秋田	2	NHK教育 東京	1	NHK総合 新潟	1	NHK総合 新潟	
	7	TVh北見	4	ABS秋田放送	3	群馬テレビ	2	NHK教育 新潟	2	NHK教育 新潟	
	8	UHB北見	5	AAB秋田朝日放送	4	日本テレビ	4	TeNYテレビ新潟	4	TeNYテレビ新潟	
	北海道 (帯広)	1	HBC帯広	8	AKT秋田テレビ	5	テレビ朝日	5	新潟テレビ21	5	新潟テレビ21
2		NHK教育 帯広	1	NHK総合 山形	6	TBS	6	BSN	6	BSN	
3		NHK総合 帯広	2	NHK教育 山形	7	テレビ東京	8	NST	8	NST	
5		STV帯広	4	YBC山形放送	8	フジテレビジョン	1	NHK総合 甲府	1	NHK総合 甲府	
6		HTB帯広	5	YTS山形テレビ	12	放送大学	2	NHK教育 甲府	2	NHK教育 甲府	
7		TVh帯広	6	テレビユー山形	1	NHK総合 東京	4	YBS山梨放送	4	YBS山梨放送	
8		UHB帯広	8	さくらんぼテレビ	2	NHK教育 東京	6	UTY	6	UTY	
北海道 (札幌)		1	HBC札幌	1	NHK総合 福島	3	テレビ埼玉	1	NHK総合 長野	1	NHK総合 長野
	2	NHK教育 札幌	2	NHK教育 福島	4	日本テレビ	2	NHK教育 長野	2	NHK教育 長野	
	3	NHK総合 札幌	4	福島中央テレビ	5	テレビ朝日	4	テレビ信州	4	テレビ信州	
	5	STV札幌	5	KFB福島放送	6	TBS	5	ABN長野朝日放送	5	ABN長野朝日放送	
	6	HTB札幌	6	テレビユー福島	7	テレビ東京	6	SBC信越放送	6	SBC信越放送	
	7	TVh札幌	8	福島テレビ	8	フジテレビジョン	8	NBS長野放送	8	NBS長野放送	
	8	UHB札幌	1	NHK総合 東京	12	放送大学	1	NHK総合 長野	1	NHK総合 長野	
	北海道 (函館)	1	HBC函館	2	NHK教育 東京	1	NHK総合 東京	2	NHK教育 東京	2	NHK教育 東京
2		NHK教育 函館	3	千葉テレビ	3	千葉テレビ	3	千葉テレビ	3	千葉テレビ	
3		NHK総合 函館	4	日本テレビ	4	日本テレビ	4	日本テレビ	4	日本テレビ	
5		STV函館	5	テレビ朝日	5	テレビ朝日	5	テレビ朝日	5	テレビ朝日	
6		HTB函館	6	TBS	6	TBS	6	TBS	6	TBS	
7		TVh函館	7	テレビ東京	7	テレビ東京	7	テレビ東京	7	テレビ東京	
8		UHB函館	8	フジテレビジョン	8	フジテレビジョン	8	フジテレビジョン	8	フジテレビジョン	
12		放送大学	12	放送大学	12	放送大学	12	放送大学	12	放送大学	
北海道 (室蘭)	1	HBC室蘭	1	NHK総合 東京	1	NHK総合 東京	1	NHK総合 東京	1	NHK総合 東京	
	2	NHK教育 室蘭	2	NHK教育 東京	2	NHK教育 東京	2	NHK教育 東京	2	NHK教育 東京	
	3	NHK総合 室蘭	3	千葉テレビ	3	千葉テレビ	3	千葉テレビ	3	千葉テレビ	
	5	STV室蘭	4	日本テレビ	4	日本テレビ	4	日本テレビ	4	日本テレビ	
	6	HTB室蘭	5	テレビ朝日	5	テレビ朝日	5	テレビ朝日	5	テレビ朝日	
	7	TVh室蘭	6	TBS	6	TBS	6	TBS	6	TBS	
	8	UHB室蘭	7	テレビ東京	7	テレビ東京	7	テレビ東京	7	テレビ東京	
	12	放送大学	8	フジテレビジョン	8	フジテレビジョン	8	フジテレビジョン	8	フジテレビジョン	
12	放送大学	12	放送大学	12	放送大学	12	放送大学	12	放送大学		

# のチャンネル一覧

地域	リモコンボタン	放送局名	地域	リモコンボタン	放送局名	地域	リモコンボタン	放送局名	地域	リモコンボタン	放送局名
富山	1	KNB北日本放送	滋賀	1	NHK総合 大津	鳥取	1	日本海テレビ	福岡	1	KBC九州朝日放送
	2	NHK教育 富山		2	NHK教育 大阪		2	NHK教育 鳥取		2	NHK教育 福岡
	3	NHK総合 富山		3	BBCびわ湖放送		3	NHK総合 鳥取		3	NHK教育 福岡
	6	チューリップテレビ		4	MBS毎日放送		6	BSSテレビ		4	RKB毎日放送
	8	BBT富山テレビ		6	ABCテレビ		8	山陰中央テレビ		5	FBS福岡放送
石川	1	NHK総合 金沢	8	関西テレビ	島根	1	日本海テレビ	7		TVQ福岡放送	
	2	NHK教育 金沢	10	よみうりテレビ		2	NHK教育 松江	8		TNCテレビ西日本	
	4	テレビ金沢	京都	1		NHK総合 京都	3	NHK総合 松江		佐賀	1
	5	北陸朝日放送		2		NHK教育 大阪	6	BSSテレビ	2		NHK教育 佐賀
	6	MRO		4		MBS毎日放送	8	山陰中央テレビ	3		STSサガテレビ
8	石川テレビ	5		KBS京都	岡山	1	NHK総合 岡山	長崎	1	NHK総合 長崎	
福井	1	NHK総合 福井		6		ABCテレビ	2		NHK教育 岡山	2	NHK教育 長崎
	2	NHK教育 福井	8	関西テレビ		4	RNC西日本テレビ		3	NBC長崎放送	
	7	FBCテレビ	10	よみうりテレビ		5	KSB瀬戸内海放送		4	NIB長崎国際テレビ	
	8	福井テレビ	大阪	1		NHK総合 大阪	6		RSKテレビ	5	NCC長崎文化放送
静岡	1	NHK総合 静岡		2	NHK教育 大阪	7	テレビせとうち		8	KTNテレビ長崎	
	2	NHK教育 静岡		4	MBS毎日放送	8	OHKテレビ		熊本	1	NHK総合 熊本
	4	静岡第一テレビ		6	ABCテレビ	広島	1			NHK総合 広島	2
	5	静岡朝日テレビ		7	テレビ大阪		2	NHK教育 広島		3	RKK熊本放送
	6	SBS	8	関西テレビ	3		RCCテレビ	4		KKTくまもと県民	
8	テレビ静岡	10	よみうりテレビ	4	広島テレビ		5	KAB熊本朝日放送			
愛知	1	東海テレビ	兵庫	1	NHK総合 神戸		5	広島ホームテレビ	8	TKUテレビ熊本	
	2	NHK教育 名古屋		2	NHK教育 大阪	8	TSS	大分	1	NHK総合 大分	
	3	NHK総合 名古屋		3	サンテレビ	山口	1		NHK総合 山口	2	NHK教育 大分
	4	中京テレビ		4	MBS毎日放送		2		NHK教育 山口	3	OBS大分放送
	5	CBC		6	ABCテレビ		3		TYSテレビ山口	4	TOSテレビ大分
	6	メ〜テレ	8	関西テレビ	4		KRY山口放送		5	OAB大分朝日放送	
	10	テレビ愛知	10	よみうりテレビ	5		YAB山口朝日	宮崎	1	NHK総合 宮崎	
三重	1	東海テレビ	奈良	1	NHK総合 奈良	1	四国放送		2	NHK教育 宮崎	
	2	NHK教育 名古屋		2	NHK教育 大阪	2	NHK教育 徳島		3	UMKテレビ宮崎	
	3	NHK総合 津		4	MBS毎日放送	3	NHK総合 徳島		6	MRT宮崎放送	
	4	中京テレビ		6	ABCテレビ	香川	1	NHK教育 高松	鹿児島	1	MBC南日本放送
	5	CBC		8	関西テレビ		2	NHK総合 高松		2	NHK教育 鹿児島
	6	メ〜テレ	9	奈良テレビ	4		RNC西日本テレビ	3		NHK総合 鹿児島	
	7	三重テレビ	10	よみうりテレビ	5		KSB瀬戸内海放送	4		KYT鹿児島讀賣TV	
岐阜	1	東海テレビ	和歌山	1	NHK総合 和歌山		6	RSKテレビ		5	KKB鹿児島放送
	2	NHK教育 名古屋		2	NHK教育 大阪	7	テレビせとうち	8	KTS鹿児島テレビ		
	3	NHK総合 岐阜		4	MBS毎日放送	8	OHKテレビ	沖縄	1	NHK総合 那覇	
	4	中京テレビ		5	テレビ和歌山	愛媛	1		NHK総合 松山	2	NHK教育 那覇
	5	CBC		6	ABCテレビ		2		NHK教育 松山	3	RBCテレビ
	6	メ〜テレ	8	関西テレビ	4		南海放送		5	QAB琉球朝日放送	
	8	岐阜テレビ	10	よみうりテレビ	5		愛媛朝日		8	沖縄テレビ(OTV)	
							6	あいテレビ			
					8	テレビ愛媛					
					高知	1	NHK総合 高知				
						2	NHK教育 高知				
						4	高知放送				
						6	テレビ高知				
						8	さんさんテレビ				

## お知らせ

- ・リモコンボタンは、チャンネルサーチによって割り当てられる番号です。
- ・お住まいの地域と異なる地域コードを設定した場合は、チャンネルスキャン時に、受信可能なチャンネルがリモコンチャンネル番号に割り当てられない場合があります。  
(※チャンネルスキャン完了後、手動で割り当てることができます。)
- ・複数の送信所の電波が受信できる環境で、それぞれから同一の放送局の電波を受けた場合は、受信レベルの高い電波を優先して割り当てます。

## 地上デジタル放送が受信できないときは

地上デジタル放送が正しく受信できないときは、下記のフローチャートに従ってご確認いただき、販売店または施工業者にご相談ください。

また、必要に応じて電気店、アンテナ設置業者、CATV 会社などにお問い合わせください。

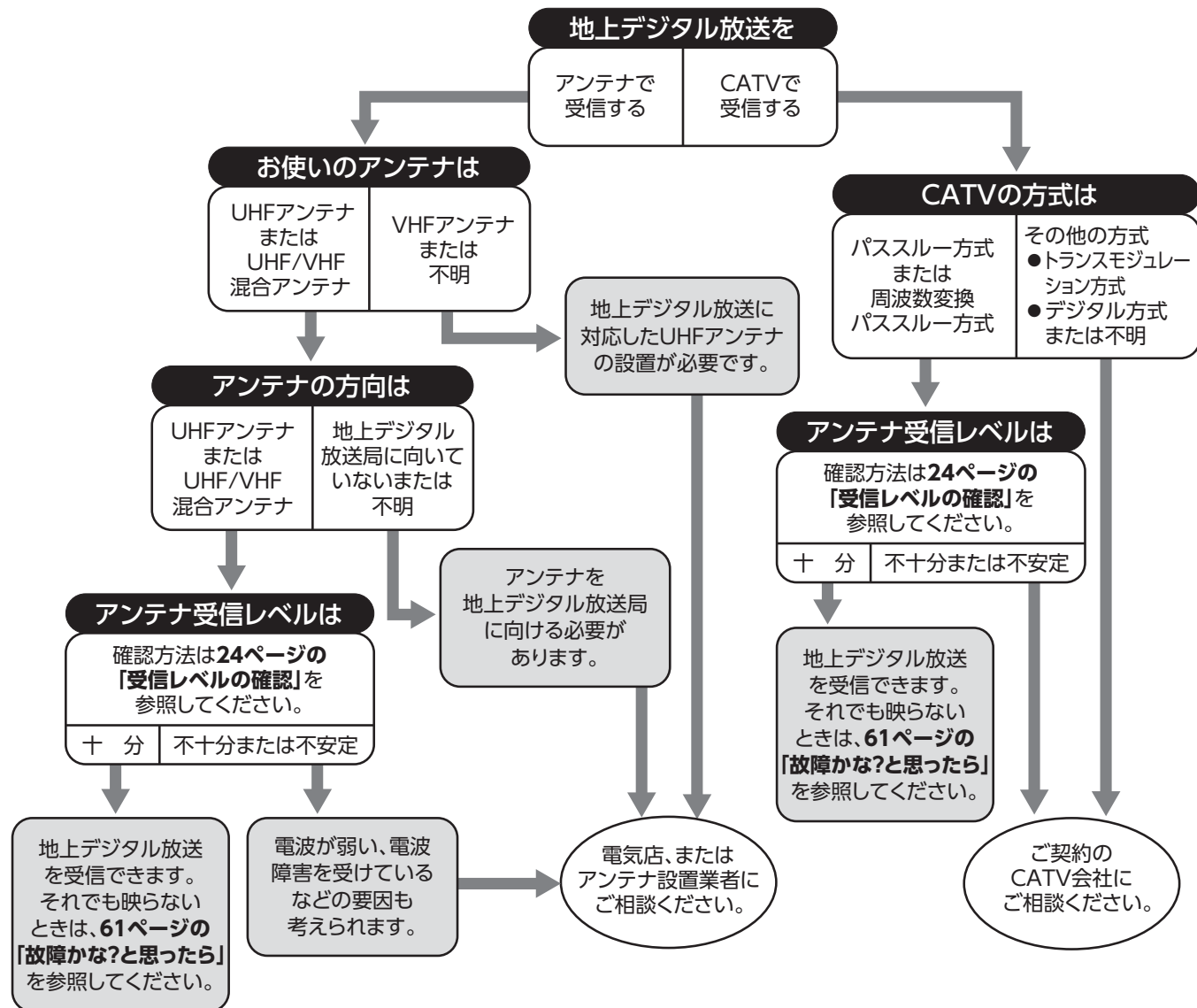

地上デジタル放送が受信できないときは

- 本製品は BS デジタルチューナーおよび110度CSデジタルチューナーを内蔵しておりません。
- アンテナの設置や地上デジタル放送に対応したアンテナかどうかについて、詳しくは電気店やアンテナ設置業者などにご相談ください。
- CATV をお使いの場合、詳しくは各 CATV 会社にご相談ください。
- マンションなど集合住宅の場合、詳しくはお住まいの管理組合または管理会社などにご相談ください。
- 受信障害のある環境では放送エリア内でも受信できないことがあります。
- 専用のUHFアンテナ、デジタル放送対応のブースター、分配器などの機器が必要なことがあります。
- 地上デジタル放送局からの送信出力が増大されたときは、アンテナやブースターなど受信設備の再調整や変更が必要になることがありますので、販売店にご相談ください。
- 本製品では地上デジタル放送の電波の送出的変更に関する情報、周波数変更、新規の変更などを電波を通じて受信すると、「お知らせ(メール)」にメッセージが追加されます。それに合わせてチャンネルの再設定を行ってください。

## 故障かな？と思ったら

### 修理を依頼される前にお調べください

- 次のような場合は故障ではないことがありますので、修理を依頼される前にもう一度お調べください。
- それでも異常があるときは使用をやめて、必ず屋内開閉器（ブレーカー）を「切」にしてからお買い上げの販売店または施工業者にご連絡ください。

こんなときは	原因	処置方法
電源が入らない。	停電している。	停電からの復帰を待ってください。
	屋内開閉器（ブレーカー）が落ちて（レバーが下がって）いる。	ブレーカーが落ちた原因を取りのぞいた後、ブレーカーのレバーを上げてください。
	静電気や電源からのノイズなどの影響を受けている。	リセットボタンを押してください。
画像が不鮮明、音声に雑音が入る	他の電気機器などの雑音電波の影響を受けている。	他の電気機器などを遠ざけてください。
	BS・CS放送、アマチュア無線などの影響を受けている。	お買い上げ店にご相談ください。
	電波状態が悪い。	アンテナの向き、角度位置、方向、配線などを調節すると改善する場合があります。お買い上げ販売店または施工業者にご相談ください。
	山や大きな建物からの反射電波を受けている。	
	高圧線、ネオン、自動車、電車などからの影響を受けている。	
台風などでアンテナの向きが変わったり、アンテナ線が外れている。		
画面が明るい・暗い	明るさの調節があっていない。	明るさを調節してください。
音が出ない	音量が最小になっている。	音量を大きくしてください。
	消音状態になっている。	消音状態を解除してください。
映像が出ない	明るさの調節があっていない。	明るさを調節してください。
	静電気や、電源からのノイズなどの影響を受けている。	リセットボタンを押してください。
テレビ画面がくもる		自然現象でテレビ画面がくもることがありますが、故障ではありません。しばらくすると自然にくもりが取れます。くもりが取れない場合は、お買い上げ販売店または施工業者にご相談ください。
特定のチャンネルが映らない	チャンネル設定が正しく行われていない。	チャンネル設定（自動または追加）をやり直してください。

# こんなときは

こんなときは	原因	処置方法
リモコンが発光しない (携帯電話やデジカメのカメラを発光部に向け、レンズを通して発光を確認できます。)	リモコンの電池が消耗している。	リモコンの電池を新しいものに替えてください。
	リモコンの電池の向きが間違っている。	電池を正しい向きに入れてください。
	リモコンが故障している。	お買い上げ販売店または施工業者にご相談ください。
リモコンは発光しているが、リモコンで操作できない	リモコンを本体受光部に向けて操作していない。	リモコンを本体受光部に向けて操作してください。
	リモコンの電池が消耗している。	リモコンの電池を新しいものに替えてください。
	リモコンレンズおよび本体受光部が汚れている。	リモコンレンズおよび本体受光部を掃除してください。
	本体受光部に強い光が当たっている。	本体に強い光が当たらないようにするか、リモコンを近づけて使用してください。
	静電気や電源からのノイズなどの影響を受けている。	リセットボタンを押してください。
液晶パネル面が温くなる		製品・品質には問題ありません。
番組表、番組情報が表示されない	視聴しているチャンネル以外の番組表を表示しようとしている。	表示したいチャンネルを10秒程度視聴して番組表を取得してください。
勝手に電源が切れる	オフタイマーが設定されている。	設定時間を変更してください。
音が急に小さくなる	スピーカー部に水がついている。	綿棒などで水滴をふき取ってください。 ※先のとがった物は穴に差し込まないでください。
操作ができない	静電気や電源からのノイズなどの影響を受けている。	リセットボタンを押してください。
外部機器の映像や音が出ない	入力切替がAVに設定されていない。	入力切替ボタンを押して、AVに設定してください。
	「信号なし」と表示される。 接続した機器の電源が入っていない。	接続した機器の電源を入れてください。
	各種ケーブルが確実に接続されていない。	接続を正しくやり直してください。

- エラーメッセージ 画面に次のようなメッセージが表示された時は、地上デジタル放送を視聴できません。このようなときは、表示されたメッセージの内容を販売店または施工業者へご連絡ください。

メッセージ	内容
B-CASカードを確認してください	B-CASカードが挿入されていないときに表示されます。

# お手入れと製品の廃棄

## お手入れするとき

- 本体の汚れは、乾いたやわらかい布でふいてください。
- 汚れがひどいときは、水でうすめた中性洗剤少量をやわらかい布に浸して、固くしぼってふき、その後乾いた布でふきとるときれいになります。
- フロントカバーは取りはずしてお手入れすることができます。

お手入れが終わったら、必ずフロントカバーを取り付けてご使用ください。

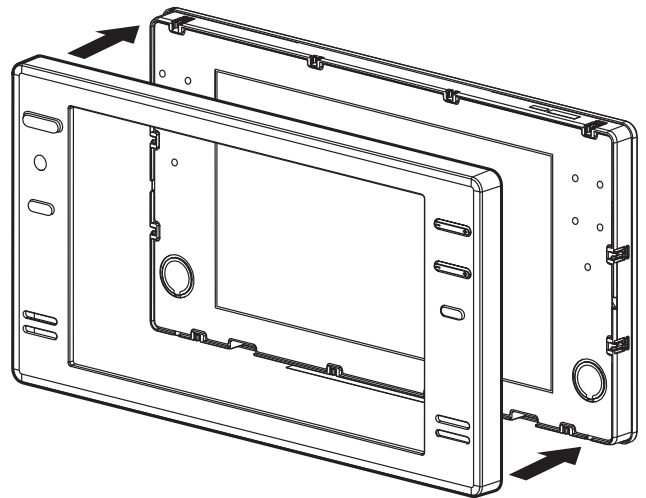

## ⚠ 注意

- お手入れは、必ず屋内開閉器（ブレーカー）を「切」にしてから行ってください。
- シンナー・ベンジン・スプレー式クリーナー類では絶対にふかないでください。
- スピーカー部に異物を差し込まないでください。
- たわし・サンドペーパー・先のとがった金属などを使用しないでください。
- 画面を強く押ししたり、強くこすったりしないでください。

## 製品を廃棄するとき

- 本製品を廃棄する場合は、必ずお買い上げの販売店または施工業者にご相談ください。  
電気工事士の資格が必要ですので、お客様による工事はおやめください。
- 本製品の譲渡や廃棄の際の個人情報保護のため、放送やユーザー設定によって本機に保持された個人情報デジタル受信設定の消去を行ってください。本取扱説明書 55 ページの「全設定消去」をご覧ください。設定項目を工場出荷状態に戻してください。
- B-CAS（ビーキャス）カードの登録廃止、登録名義変更などについては、(株) ビーエスコンディショナルアクセスシステムズにお問い合わせください。（カスタマーセンター TEL：0570-000-250）
- 本製品は、建築物に組み込むことができるように設計された液晶テレビのため、家電リサイクル法の対象ではありません。

# 保証とアフターサービス

## 1. 保証書

裏表紙に添付しています。

保証書は「お買い上げ日」と「販売店名」の記入をお確かめのうえ、販売店からお受け取りください。保証書をよくお読みになり大切に保管してください。

## 2. 保証期間

お買い上げ日から1年間です。

(ただし、電池など消耗品は除く。)

なお、保証期間中でも有料修理になることがありますので保証書をよくお読みください。

## 3. 修理を依頼される時

取扱説明書の内容をお確かめいただき、なお異常があるときは屋内開閉器（ブレーカー）を「切」にしてお買い上げの販売店または施工業者に修理をご相談ください。

### 保証期間中の修理

保証書の規定により無料修理します。製品に保証書を添えてお買い上げの販売店または施工業者までお申し出ください。

### 保証期間がすぎている修理

修理により使用できる製品は、お客様のご要望により有料で修理させていただきます。お買い上げの販売店または施工業者にご相談ください。

### 修理をご依頼される時は、次のことをお伝えください

品名：16V型浴室テレビ

形名：VB-J16

故障の状況・・・できるだけ詳しく

ご氏名・ご住所・電話番号

## 4. 補修用性能部品の最低保有期間

この16V型浴室テレビの補修用性能部品の保有期間は製造打切後8年です。性能部品とはその製品の機能を保持するために必要な部品です。

## 5. アフターサービスについてご不明の場合

お買い上げの販売店または施工業者にお問い合わせください。

### 〈修理料金のしくみ〉

修理料金は、技術料・部品代などで構成されています。

技術料	故障した製品の修理および部品交換などの作業にかかる料金です。
部品代	修理に使用した部品代金です。

### 〈修理部品について〉

修理部品は、部品共有化のため、一部仕様や外観色などを変更する場合があります。

お客様ご自身の修理は大変危険です。分解したり手を加えたりしないでください。



# 仕様

種類	液晶テレビ	
形名	VB-J16	
電源	AC100V 50/60Hz	
消費電力	18W（待機時 約0.6W）	
区分名	DA	
年間消費電力量	35kWh/年	
液晶 パネル *1	画面サイズ	16V型（横 34.4 × 縦 19.4 / 対角 39.5cm）
	画素数	横 1920 × 縦 1080
	視野角（標準値）	左右 各約 70° / 上下 各約 60°
	輝度（最大値）	220 cd/m <sup>2</sup>
	コントラスト比（標準値）	400 : 1
	使用光源	LED
実用音声出力	1W + 1W	
受信可能放送	地上デジタル放送（ISDB-T）*2 CATV パススルー対応（VHF1 ~ 12, UHF13 ~ 62, CATV C13 ~ C63）	
受信チャンネル数	最大 16	
入力端子	アンテナ入力	75 Ω 不平衡 F 型コネクター
	AV入力	RCA ピンジャック 映像：コンポジット 1 系統、音声：ステレオ 1 系統（左音声, 右音声）
リモコン	電源：DC3V（単 4 形乾電池 2 個使用）	
製品寸法（約）	モニター	幅 485 × 奥行 33 × 高さ 265mm（ケーブル・コネクター含まず）
	チューナーボックス	幅 280 × 奥行 225 × 高さ 58mm（コネクターなどの突起含む）
	リモコン	幅 50 × 高さ 150 × 厚さ 22mm
製品質量（約）	モニター	2.3 kg（据付板含まず）
	チューナーボックス	1.7 kg
	リモコン	85g（電池含まず）
使用温度範囲	0 ~ +45℃	
使用湿度範囲	10 ~ 90%（ただし +40℃ / 90% を最大とする）	
保存温度範囲	-20 ~ +60℃	
保存湿度範囲	5 ~ 90%（ただし +40℃ / 90% を最大とする）	
防水仕様	モニター	JIS IPX5 相当 *3
	リモコン	JIS IPX7 相当 *4
付属品	B-CAS カード（チューナーボックスに内蔵）× 1、単 4 形乾電池（リモコン用）× 2、 リモコンホルダー × 1、両面テープ（リモコンホルダー用）× 1 取扱説明書（保証書付）× 1、工事説明書 × 1	

- \*1 液晶パネルは非常に高度な技術で作られており、99.99% 以上の有効画素数がありますが 0.01% 以下の画素欠けや常時点灯するものがありますが故障ではありません。
- \*2 データ放送には対応していません。モデム / LAN は搭載されておらず、双方向番組サービス、連動データ放送はご利用になれません。ご了承ください。
- \*3 定められた条件で、あらゆる方向から水の噴流を受けても有害な影響を受けないもの。
- \*4 定められた条件で、水中に没しても内部に水が入らないもの。

- 仕様、外観などは改良のため予告なく変更することがありますので、あらかじめご了承ください。
- この製品は、日本国内用に設計・販売されています。電源電圧や周波数の異なる国では使用出来ません。

★長年ご使用の液晶テレビの点検を！	
 <p>ご使用の際このようなことはありませんか。</p>	<p>●電源スイッチを入れても映像や音が出ない。 ●電源スイッチを切っても、音や映像が消えない。 ●リモコンの電池端子部にさびが発生している。 ●リモコンの電池から液漏れしている。 ●その他の異常・故障がある。</p>
<p>ご使用中 止</p>	<p>故障や事故防止のため、ブレーカーを切り、リモコンから電池を取り出し、必ず販売店にご連絡ください。点検・修理に要する費用などは販売店にご相談ください。</p>

メモ

-----

メモ

