

## ご使用上のご注意

ツインバード工業株式会社は、この資料並びにコンテンツの著作権を有しています。この資料並びにコンテンツは、著作権等の法律で保護されており、お客様はこの資料並びにコンテンツに関し下記の条件でのみ利用することが出来ます。

1. お客様は非営利目的に限り、ダウンロード、および使用することができます。
2. お客様がダウンロード、使用するときは、この著作権表示および使用条件を一緒に付す必要があります。
3. お客様はこの資料並びにコンテンツを改変したり、頒布、公衆送信、上映等に利用することはできません。

当社および当社の関係会社は、お客様に対してこの資料並びにコンテンツに関する著作権、特許権、商標権、意匠権およびその他の知的財産権をライセンスするものではありません。並びに資料およびコンテンツの内容についてもいかなる保証をするものでもありません。

またこの資料、並びにコンテンツ内に別の定めがある場合は、当該著作権の表示、使用条件を遵守する必要があります。

※このコンテンツはWeb上での使用を前提とし再編集を加えているため、必ずしも製品添付の取扱説明書と同一ではありません。特にページ順は編集上、入れ替えている場合があります。

※この資料並びにコンテンツの内容は、それぞれの商品の発売時点のものです。

※デザイン、仕様は商品改良のため予告なく変更する場合があります。

### 家庭用

ポップアップトースター

# TS-D404 TS-D424 取扱説明書

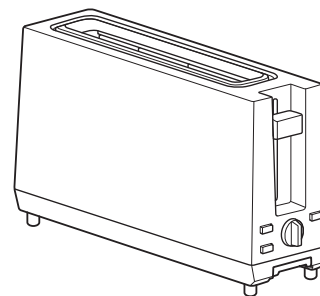

- このたびは、お買い上げいただきまして、誠にありがとうございました。
- この取扱説明書をよくお読みのうえ、正しくご使用ください。特に「安全上のご注意」は、ご使用前に必ずお読みいただき、安全にご使用ください。
- この取扱説明書は必ず保管し、必要なときにお読みください。
- この製品は一般家庭用です。業務用などにご使用にならないでください。

### ● もくじ

安全上のご注意	1・2
各部の名称とはたらき	3
使いかた	4~6
お手入れ	6
こんなときは	7
アフターサービス	8
仕様	

### 保証書付

保証書はこの取扱説明書の裏表紙についています。必ず記入をお受けください。

# 安全上のご注意 必ずお守りください。

製品および取扱説明書には、お使いになるかたや他の人への危害と財産への損害を未然に防ぎ、安全に正しくお使いいただくために、重要な内容を記載しています。次の内容(表示・図記号)をよく理解してから本文をお読みになり、記載事項をお守りください。

●表示の説明

**警告** 「死亡または重傷を負うことが想定される」内容です。

**注意** 「傷害を負うまたは物的損害が発生することが想定される」内容です。

●図記号の説明

⊘ ⊘ ⊘ ⊘ ⊘ は、してはいけない「禁止」の内容です。

ⓘ ⊕ は、必ず実行していただく「強制」の内容です。

## 警告

**水ぬれ禁止** 水や液体につけたり、水をかけたりしないでください。ショート・感電の恐れがあります。

**禁止** 子供だけで使わせたり、幼児の手の届くところで使わないでください。

**強制** 定格15A以上のコンセントを単独で使ってください。

**禁止** やけど・感電・けがをする恐れがあります。

**強制** 他の器具と併用したり、延長コードやソケット、テーブルタップなどは使用しないでください。分岐コンセント部が異常発熱して、発火することがあります。

**分解禁止** 絶対に分解したり修理・改造は行わないでください。

**禁止** 不安定な場所や熱に弱い敷物の上では使用しないでください。カーテンなど可燃物のそばで使用しないでください。

**禁止** 発火・感電・けがの原因になります。修理は、お買い上げの販売店または、「お客様サービス係」にご相談ください。

**禁止** 高温になるため、材質などによっては傷めることがあります。

**禁止** 本体内部に手を入れたり、金属製の物(ナイフ・フォークなど)を中に入れてしないでください。

**禁止** 電源プラグに異物やゴミを付着させないでください。感電・ショート・発火の原因になります。

**ぬれ手禁止** 電源プラグはぬれた手で抜き差ししないでください。感電事故の原因になります。

## 注意

**接触禁止** 使用中や使用直後は高温部に直接素手で触れないでください。やけどの原因になります。本体上部金属部が約220℃の高温になります。

**禁止** 火気(コンロ・ストーブ)などの近くや水・油のかかる場所で使わないでください。火災の原因になります。

**禁止** 「パンの大きさの目安」「ホームベーカリーのパン(山型パン)の目安(5ページ)以外のパンや変形したパンを焼かないでください。過熱事故の原因になります。

**禁止** 電源コードに足を引っかけないでください。製品が落下して、けがや故障の原因になります。

**禁止** 電源コードを傷つけたり、破損させたり、加工したり、無理に曲げたり、引っ張ったり、ねじったり、たばねたりしないでください。また、重い物を載せたり、挟み込んだりしないでください。電源コードが破損し、火災・感電の原因になります。

## 注意

**強制** 電源プラグを抜くときは、電源コードを持たずに必ず先端の電源プラグを持って引き抜いてください。

感電やショートして発火することがあります。

**禁止** 電源コードや電源プラグが傷んだり、コンセントの差し込みがゆるいときは使用しないでください。感電・ショート・発火の原因になります。

**プラグを抜く** 使用時以外は、必ず電源プラグをコンセントから抜いてください。けが・やけど、絶縁劣化による感電・漏電火災の原因になります。

**強制** 電源プラグは根元まで確実に差し込んでください。感電や発熱により火災の原因になります。

**禁止** バターやジャムなどを塗ったパンを焼かないでください。パンが発火する原因になります。

**禁止** 使用中は製品のそばを離れたり、通電したまま放置しないでください。過熱事故の原因になります。

**強制** くず受けは必ず閉めて使用してください。火災の原因になります。

**禁止** 本体の上に物を載せたり下に物を置いて使わないでください。本体の変形、製品故障、火災の原因になります。

**禁止** 直射日光の当たる場所に置かないでください。製品劣化の原因になります。

**強制** 本体が完全に冷めてからふたをしてください。使用中はふたをしないでください。本体の変形、製品の故障、火災の原因になります。

## 各部の名称とはたらき

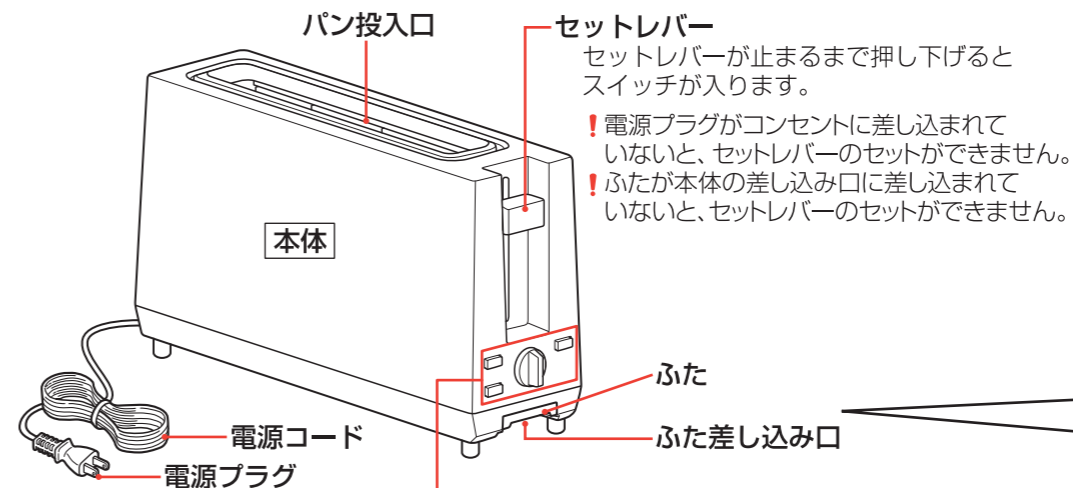

「リフトアップ機能」  
背の低いパンが取り出しやすくなる機能です。使いかたは「5.調理終了」(6ページ)をご覧ください。

**ふた** 保管するときにはパン投入口の上に置いて使用します。

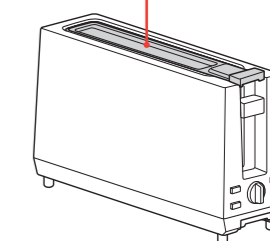

! 本体が完全に冷めてからふたをしてください。  
! 使用中はふたをしないでください。

**くず受け**

パンくずを受けます。  
! 必ず取付けて使用してください。

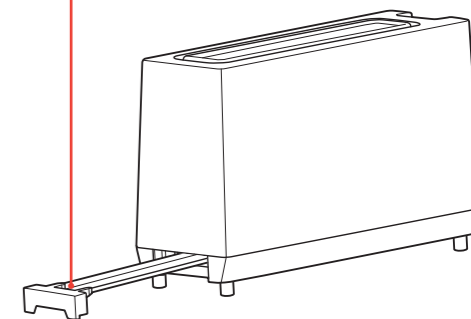

### 焼き色調節ダイヤル

パンの焼き色を調節します。

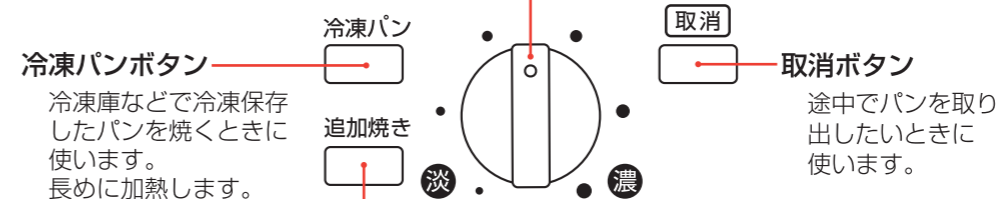

**お願い**  
4枚切りの食パンなど厚いパンは、表面が焼けていても内部が温かくなることがあります。あらかじめ解凍してから焼いてください。

**追加焼きボタン**  
もう少し焼き色をつけたいときや、一度焼いたパンを温め直したいときに使います。焼き色調整ダイヤルの位置と関係なく、追加焼きボタンを押してから約30秒間加熱します。  
<10~20秒程度の追加焼きをしたいとき>  
取消ボタンを押してください。

! 各ボタンは、セットレバーを押し下げた後に押してください。  
● セットレバーを押し下げる前にボタンを押しても反応しません。  
● 追加焼きボタンと冷凍パンボタンを同時に使うことはできません。

**使いかた**… 初めてお使いになるときは煙やにおいが出ることがありますが、ご使用により出なくなります。

## 1. 電源プラグをコンセントに差し込みます。



奥まできちんと差し込んでください。

## 2. ふたを本体のふた差し込み口に差し込みます。

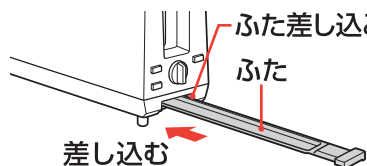

ふたを本体のふた差し込み口に奥まで差し込んでください。ふたが差し込まれていないとセットレバーはセットできません。

## 3. 焼き色調節ダイヤルを合わせます。

### 〈角食パンや山型パンを焼くとき〉

最初にお使いになるときはダイヤルを「淡」から1～3番目の目盛に合わせ、焼き加減を試してから、お好みに合わせて調整してください。

### 〈小さめのパンや丸いパンを焼くとき〉

焼き色調節ダイヤルを「淡」側の最少目盛に合わせて焼きます。

### 〈焼き色を淡くしたいとき〉

焼き色調節ダイヤルを「淡」の方向に回します。

### 〈焼き色を濃くしたいとき〉

焼き色調節ダイヤルを「濃」の方向に回します。

！焼き色は、パンの厚さ、パンの質、水分の含み具合、室温などにより変わりますので、焼き色調節ダイヤルでお好みの焼き色に調節してください。

●1枚だけ焼くと、2枚焼きよりも焼き色が濃くなります。目安として1枚焼きのときは、2枚焼きのときよりダイヤルを1目盛「淡」の方向に回してください。

●ご家庭でスライスしたパンは焦げやすいので焼き色調節ダイヤルを「淡」の方向に回して焼き色を調節してください。また、斜めにスライスした場合は厚みの薄い部分の焼き色が濃くなりますのでご注意ください。

## 4. パンを入れ調理を開始します。

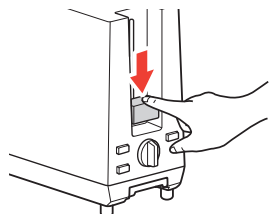

パンをパン投入口に入れ、セットレバーが止まるまで押し下げます。

### 〈冷凍パンのとき〉

セットレバーを押し下げた後、冷凍パンボタンを押します。

### お願い

厚さ3cm以上のベグルやイングリッシュマフィンなどのパンは半分に切って焼いてください。

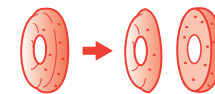

### パンの大きさの目安

#### 〈2枚焼き(角食パン)のとき〉

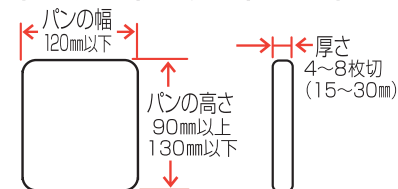

#### 〈1枚焼き(山型パン)のとき〉

横向きにして1枚ずつ焼きます。

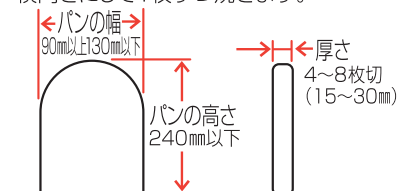

△ 次のようなパンは焼かないでください。

- 反ったり、変形しているパン。
- 小さすぎたり、薄すぎるパン。
- 厚さが30mmを超える厚すぎるパン。
- バターやジャムなどを塗ったパン。



### ホームベーカリーのパン(山型パン)の目安

横向きにして1枚ずつ焼きます。

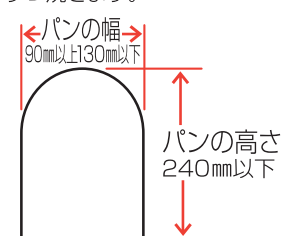

### ホームベーカリーのパンの特徴

- 焼きたては蒸気を含むため、焼き色がつきにくくなります。
- 保存する際は折れ曲がったり変形する場合があります。保存の仕方に注意してください。
- 均一な厚さで切る為に、粗熱が取れてから切ることをおすすめします。

△ 次のような点にご注意ください。

- 上下で厚みが異なる場合、焼き色は淡い方に合わせる。
- 厚さは30mm以下にし、パンを無理にパン投入口に押し込まない。
- 米粉パンなど断面がべたつくパンは冷めてから焼く。

△ 次のようなパンは焼かないでください。

- パンのミミや薄皮など、飛び出しているパン。必ず飛び出している部分を取り除いてから焼いてください。

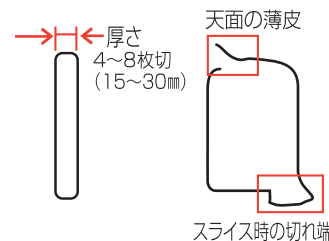

## 使いかた (つづき)

### 5. 調理終了

パンが焼き上がると自動的にセットレバーが戻り、パンが上がります。

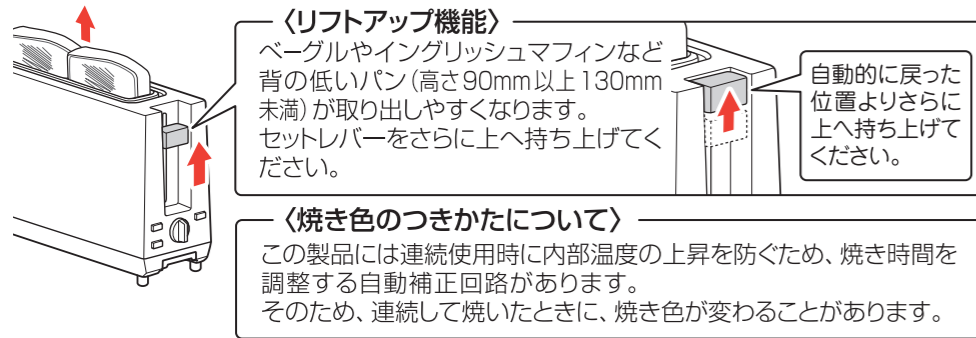

6. ご使用後は 電源プラグをコンセントから抜いてください。

7. ふたをします。

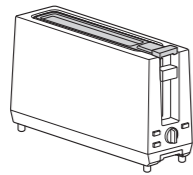

本体が完全に冷めてから、ふたを本体から抜いてパン投入口の上に置いて保管してください。

## お手入れ... 必ず電源プラグを抜き、製品が冷めてからお手入れをしてください。

### 本体とふたの汚れ

布に食器用中性洗剤をうすめたお湯を含ませ、よく絞ってからふいてください。そのあと乾いた布で水分をふきとってください。



### パンくすの掃除

くす受けを引き出してパンくすを捨て、ふきんでふき取ってください。

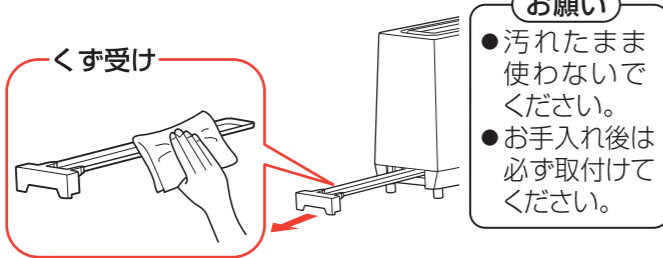

### ご注意

製品の丸洗いは絶対にしないでください。



感電事故の原因になります。

シンナー・ベンジン・スプレー式クリーナー類では絶対にふかないでください。



## こんなときは

こんなときは?	調べるところ	処 置
●パンが下りない ●パンが焼けても上がってこない	反ったり変形したパンを使っていますか?	反ったり変形したパンは使わないでください。
	小さすぎたり薄すぎるパンを使っていますか?	パンの大きさの目安(5ページ)に合ったパンを使ってください。
	大きすぎたり厚すぎるパンを使っていますか?	パンの大きさの目安(5ページ)に合ったパンを使ってください。
●パンの焼き色が薄い	焼き色調節ダイヤルを調節しましたか?	焼き色調節ダイヤルを濃い目に調節してください。
	8枚切りの食パンなど薄いパンを使っていますか?	焼き色調節ダイヤルを濃い目に調節してください。
	冷凍パンを普通に焼いていませんか?	冷凍パンボタンをお使いください。
	最初から追加焼きボタンを使っていますか?	追加焼きボタンを押さないでください。
	連続して使っていないですか?	追加焼きをしてください。
●パンの焼き色が濃い ●パンが焦げる	焼き色調節ダイヤルを調節しましたか?	焼き色調節ダイヤルを淡い目に調節してください。
	4枚切りの食パンなど厚いパンを使っていますか?	焼き色調節ダイヤルを淡い目に調節してください。
	冷凍していないパンなのに冷凍パンボタンを使っていますか?	冷凍パンボタンを使わないでください。
	一度焼いたパンを再び普通に焼いていませんか?	追加焼きボタンをお使いください。
●パンの内部が温かくない	ご家庭でスライスしたパンを使っていますか?	焼き色調節ダイヤルを淡い目に調節してください。
	4枚切りの食パンなど厚いパンを冷凍して使っていますか?	自然解凍してから焼いてください。
●セットレバーがセットできない	冷凍パンボタンを押さずに冷凍したパンを焼いていませんか?	冷凍パンボタンをお使いください。
	電源プラグがコンセントに差し込まれていますか?	電源プラグをコンセントに差し込んでください。
	ふたが本体に差し込まれていますか?	ふたを本体のふた差し込み口に差し込んでください。

## アフターサービス

### 1.保証書

- 裏表紙に添付しています。
- 保証書は「お買い上げ日と販売店名」の記入をお確かめのうえ、販売店からお受け取りください。
- 保証書をよくお読みになり大切に保管してください。

### 2.保証期間

お買い上げ日から1年間です。なお、保証期間中でも有料修理になることがありますので、保証書をよくお読みください。

### 3.修理を依頼される時

取扱説明書の内容をお確かめいただき、なお異常があるときには電源プラグを抜いてからお買い上げの販売店または「お客様サービス係」に修理をご相談ください。

#### ●保証期間中の修理

保証書の規定により無料修理します。製品に保証書を添えてお買い上げの販売店または「お客様サービス係」までお申し出ください。

#### ●保証期間がすぎている修理

修理により使用できる製品は、お客様のご要望により有料で修理させていただきます。お買い上げの販売店または「お客様サービス係」にご相談ください。

### 4.補修用性能部品の最低保有期間

- このポップアップトースターの補修用性能部品の保有期間は製造打ち切り後5年です。
- 性能部品とはその製品の機能を維持するために必要な部品です。

### 5.アフターサービスについてご不明の場合

お買い上げの販売店または「お客様サービス係」にお問い合わせください。

#### 〈修理料金のしくみ〉

修理料金は、技術料・部品代などで構成されています。

技術料	故障した製品の修理および部品交換などの作業にかかる料金です。
部品代	修理に使用した部品代金です。

#### 〈修理部品について〉

修理部品は、部品共有化のため、一部仕様や外観色を変更することがあります。

#### お客様サービス係

☎(フリーダイヤル) 0120-337-455  
FAX (0256) 93-1077  
お電話承り時間: 平日(月曜~金曜)午前9時~午後5時  
〒959-0292 新潟県燕市吉田西太田2084-2

お客様ご自身の修理は大変危険です。分解したり手を加えたりしないでください。

## 仕様

電 源	AC100V 50-60Hz
定 格 消 費 電 力	950W
製 品 寸 法 (約)	110×370×210mm
電 源 コード (約)	1.4m

この製品は、日本国内用に設計・販売しています。電源電圧や周波数の異なる国では使用できません。海外での修理や部品販売などのアフターサービスも対象外となります。

★長年ご使用のトースターの点検を!	
<p><b>愛情点検</b></p> <p>ご使用の際このようなことはありませんか。</p>	<p>●本体が異常に熱い。●電源プラグや電源コードが異常に熱くなる。●電源コードに傷が付いていたり、触れると通電したりしなかったりする。●こげくさい臭いがする。●その他の異常・故障がある。</p>
<p><b>ご使用中</b></p>	<p>故障や事故防止のため、コンセントから電源プラグをはずし、必ず販売店にご連絡ください。点検・修理に要する費用などは販売店にご相談ください。</p>