

感動をデザインします

**TWINBIRD**

pd版

スティック型クリーナー

# TC-4227 取扱説明書

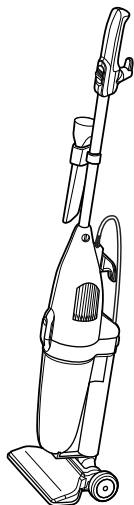

このたびは、お買い上げいただきまして、誠にありがとうございました。この取扱説明書をよく読んでから使用してください。不適切な取扱いは事故につながります。この取扱説明書は必ず保管してください。

## もくじ

安全上のご注意	1・2
各部の名称と使いかた	3~5
ごみの捨てかた	6
お手入れのしかた こんなときは	7
アフターサービス 仕様	8

RX0205A

## ご使用上のご注意

ツインバード工業株式会社は、この資料並びにコンテンツの著作権を有しています。

この資料並びにコンテンツは、著作権法等の法律で保護されており、お客様はこの資料並びにコンテンツに関し下記に記載されている条件でのみ利用することができます。

- 1 お客様は非営利目的に限り、ダウンロード、使用することができます。
- 2 お客様がダウンロード、使用するときは、この著作権表示及び使用条件を一緒に付す必要があります。
- 3 お客様は、この資料並びにコンテンツを改変したり、頒布、公衆送信、上映等に利用することはできません。

当社及び当社の関係会社は、お客様に対して、この資料並びにコンテンツに関する著作権、特許権、商標権、意匠権及びその他の知的財産権をライセンスするものではありません。ならびに資料並びにコンテンツの内容についてもいかなる保証をするものでもありません。

またこの資料並びにコンテンツ内に別の定めがある場合は、当該著作権表示、使用条件を厳守する必要があります。

このコンテンツはWeb上で使用を前提とし再編集を加えているため、必ずしも製品添付の取扱説明書とは同一ではありません。特にページ順は編集上、入れ替えている場合があります。

この資料並びにコンテンツに保証書は掲載しておりません。

この資料並びにコンテンツに記載されている内容は、それぞれの商品の発売時点のものです。

デザイン、仕様等は商品改良のため予告なく変更する場合があります。

# 安全上のご注意 必ずお守りください。

お使いになる人や他の人への危害、財産への損害を未然に防止するため、ご使用前に、この「安全上のご注意」をよくお読みのうえ、正しくお使いください。

## 警告



**分解禁止** 修理技術者以外の人は、絶対に分解したり修理・改造は行わないでください。



発火・感電したり、異常動作してけがをすることがあります。



**禁止** 引火性のあるものや、火の気のあるものそばで使用しないでください。また、それらのものを吸わせないでください。



(灯油、ガソリン、シンナー、ベンジン、火の消えていないたばこなど)  
爆発や火災の原因になります。



**プラグを抜く** お手入れの際は必ず電源プラグをコンセントから抜いてください。

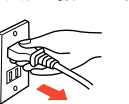

感電やショートして発火することがあります。



**禁止** 電源コード・電源プラグを破損するようなことはしないでください。



(傷つけたり、加工したり、熱器具に近づけたり、無理に曲げたり、ねじったり、引っ張ったり、重い物を載せたりしない。)  
傷んだまま使用すると、感電・ショート・火災の原因になります。



**強制** 電源プラグは根元まで確実に差し込んでください。



差し込みが不完全ですと、感電や発熱による火災の原因になります。  
傷んだプラグ・ゆるんだコンセントは使用しないでください。



**水場での使用禁止** 水洗いや風呂場での使用はしないでください。



感電する場合があります。



**ぬれ手禁止** 電源プラグはぬれた手で抜き差ししないでください。



感電の原因になります。



**15 A 以上** 定格 15A以上・交流 100Vのコンセントを単独で使ってください。

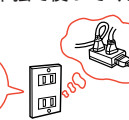

他の器具と併用すると分岐コンセント部が異常発熱して発火することがあります。また、火災・感電の原因となります。



**強制** 電源プラグのほこり等は定期的にとってください。



プラグにほこり等がたまると、湿気等で絶縁不良となり、火災の原因になります。プラグを抜き、乾いた布でふいてください。



**禁止** 本体のモーター保護窓や排気口に綿棒等を入れないでください。



故障や手をやけどすることがあります。

## 注意



**発火注意** 火気に近づけないでください。

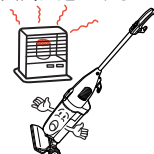

排気で炎が大きくなり、火災の原因になります。また本体の変形によるショート・発火の原因になります。



**プラグを抜く** 使用時以外は、電源プラグをコンセントから抜いてください。

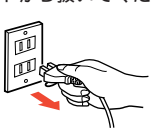

絶縁劣化による感電・漏電火災の原因になります。



**禁止** 吸込口をふさいで長時間運転しないでください。

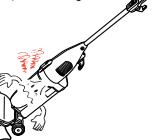

過熱による本体の変形や火災の原因となります。



**強制** 電源プラグは、電源スイッチを「OFF」にして差し込んでください。

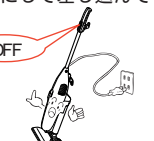

モーターの回転の反動で本体が倒れてけがや、床面を傷つける原因になります。



**禁止** 炎天下の車内や暖房器具のそばなど、温度が高くなるところで保管しないでください。本体が変形したり、故障してやけどや発火の原因となります。



**注意** 電源プラグを抜くときは、電源コードを持たずに必ず先端の電源プラグを持って引き抜いてください。

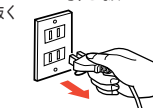

感電やショートして発火することがあります。



**禁止** 水や床用吸込口につまりそうなものや粉、先のとがったものを吸わせないでください。(ガラス・カミソリ・押しピン・針など)



過熱による本体の変形・発火・故障の原因になります。



**禁止** 排気口はふさがらないでください。

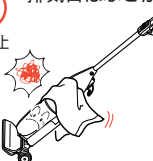

過熱による本体の変形や火災の原因となります。



**禁止** 床用吸込口を壁やタンスにぶつけないでください。

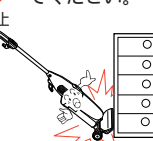

壁やタンスを傷つける原因となります。

## ご注意とお願い

床用吸込口を床に強く押し付けたり、横にすべらせて掃除しないでください。床用吸込口の移動により床面に光沢の差がでることがあります。

万一光沢の差がでたら...  
水を含ませてからしぼった布で床面の汚れを拭き取った後、市販の床用ワックスを薄く塗り乾燥させてください。  
市販の床用ワックスで取れない場合は自動車のワックス(コンパウンドの入っていないもの)をお使いください。その際ワックスがけをした床面が大変すべりやすくなりますので余分なワックスは必ず拭き取ってください。  
自動車のワックスは研磨剤(コンパウンド)の入っていないものをお使いください。

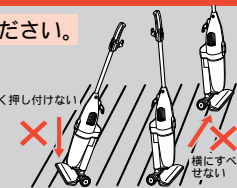

# 各部の名称と使いかた... このクリーナーは家庭用です。業務用やお掃除以外の目的には使わないでください。

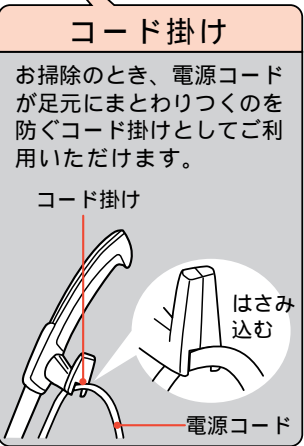
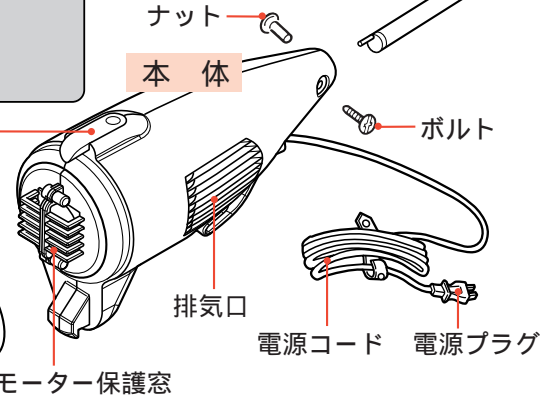
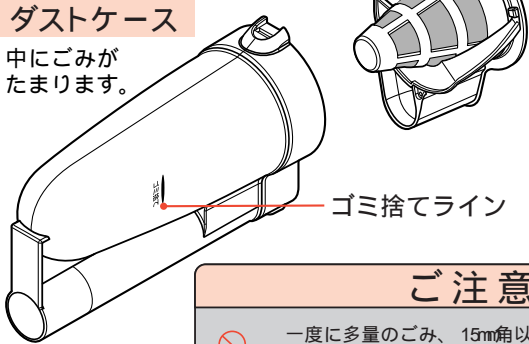
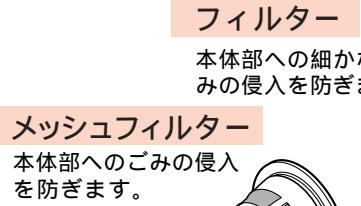
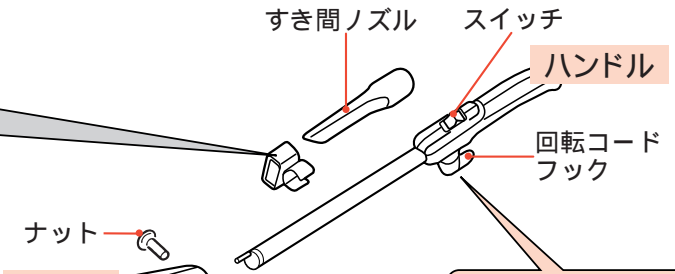
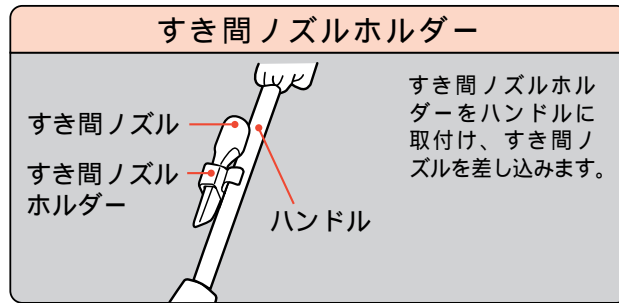
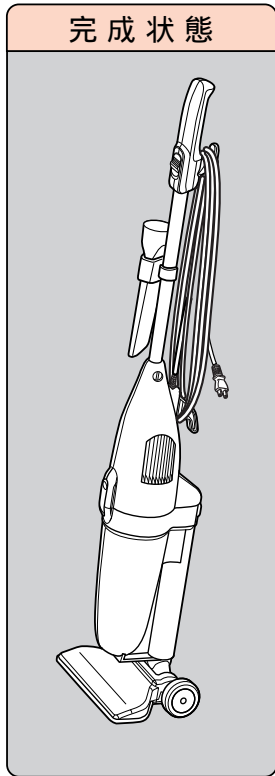

**お願い**  
モーター保護窓へごみやほこりの侵入を防ぐため必ずフィルター、メッシュフィルターを取付けてください。

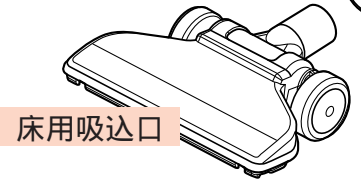

**ご注意とお願い**

一度に多量のごみ、15mm角以上の目立って大きいごみ、セロハンフィルムなど薄いごみを吸わせないでください。

禁止  
細かく砕かれた多量の紙くず  
目立って大きいごみやセロハンなどの薄くて軽いごみ

吸込口やごみの通り道にごみがつまったり、はり付いたりして、ごみを吸込むことができなくなります。一度電源を切り、つまったごみを捨ててからお掃除を続けてください。

禁止  
灯油、ガソリン、タバコの吸殻などを吸わせないでください。火災の原因となります。

強制  
ごみは早目に捨ててください。  
衛生面から、お掃除のつごみ捨てをおすすめします。

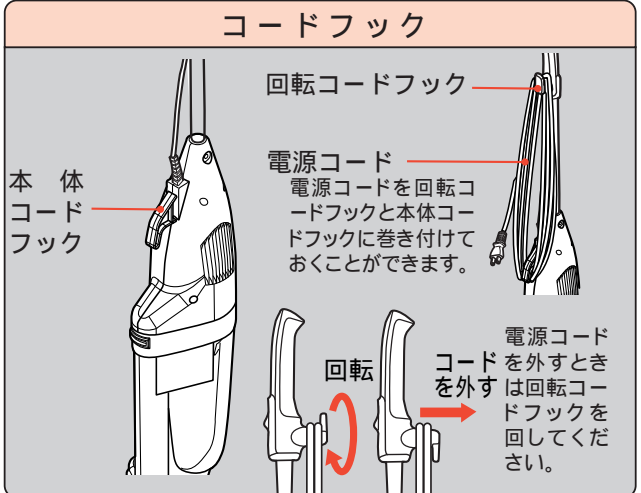

### お願い

電源プラグをコンセントに差し込まずに組み立ててください。

### 準備

- 1.ダストケースに床用吸込口を取付けます。
- 2.本体とハンドルの接続をします。

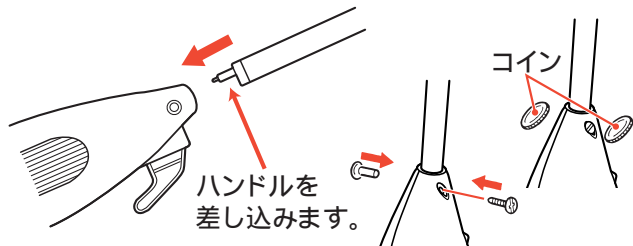

図のようにハンドルを本体のネジ穴に合わせ、差し込みます。本体のネジ穴にボルトとナットを取付けます。コイン等で両側から回して固定します。

### 使いかた

- 1.電源プラグをコンセントに差し込みます。
- 2.スイッチを入れます。

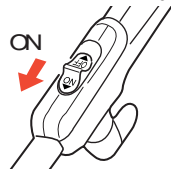

- 3.使用後は...  
スイッチを切り、コンセントから電源プラグを抜きます。

### △注意

火気に近付けて使用しないでください。  
落下防止のため、製品を持ち運ぶ際は、ハンドルを持ってください。  
使用中は、電源コードに足や物を引っかけないでください。

### おそうじのしかた

#### フローリング

床目にそって軽く動かしましょう。

#### じゅうたん

まずは一定方向に往復し次に直角の方向に動かしましょう。

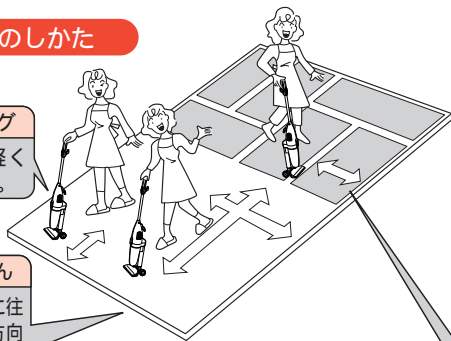

#### 「付属のすき間ノズルでスミのおそうじ」



サッシのミゾや階段、家具と家具のすき間等のおそうじをします。

#### たたみ

たたみの目にそって、ゆっくりと軽く動かしましょう。

5

## ごみの捨てかた

### △注意

ごみは、こまめに捨ててください。特にメッシュフィルターへのごみの付着は吸引力の低下や、モーターの故障の原因となります。

ごみを捨てるときは必ずスイッチを「切」にしてください。  
ごみ捨てラインを超え、メッシュフィルターにごみが付着すると吸引力が低下します。  
ごみの種類により、ごみ捨てラインまでごみが溜る前でもメッシュフィルターにごみが付着し、ごみ捨てが必要になる場合があります。

- 1.ダストケースをはずします。  
ダストケースボタンを押して、ダストケースをはずします。
- 3.ダストケースに、溜ったごみを捨てます。



- 4.メッシュフィルターとフィルターをはずします。

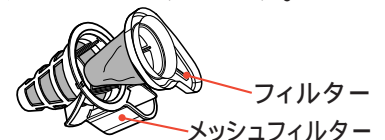

- 2.メッシュフィルターをつまみを持って取り出します。



- 5.メッシュフィルターとフィルターについてごみを落とします。



### 保管のしかた

必ず電源プラグを抜いて保管してください。  
本体が倒れないようなたいらな場所に保管してください。

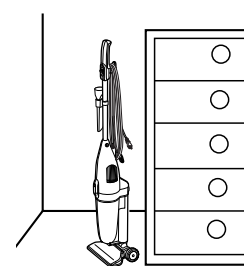

部屋の隅に保管する。 6

### △注意

転倒しないように、安定した状態で保管してください。



# お手入れのしかた

## お願い

お手入れの際には必ずスイッチを切り、電源プラグをコンセントから抜いてください。

### 本体・床用吸込口・ハンドル

製品の汚れは、乾いたやわらかい布でふき取ってください。  
 汚れがひどいときは、水でうすめた中性洗剤少量をやわらかい布に浸してよくしぼってふき、そのあと乾いた布でふき取るときれいになります。  
 シンナー・ベンジン・スプレー式クリーナー類では絶対にふかないでください。

### ダストケース... ごみで汚れたときなど

中に溜ったごみを捨ててから水洗いをしてください。乾いた布でふいたあと、陰干しして十分に乾燥させてから本体に取付けてください。

### メッシュフィルター・フィルター

ごみを落とします。



歯ブラシなどを使うと便利です。

汚れがひどいとき、または吸込力が低下したときは、ごみを落としてからつぎのように水洗いしてください。

1. 水で洗います。

2. 陰干しで十分乾燥させます。

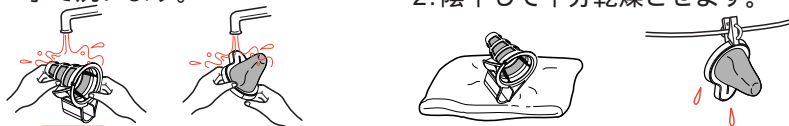

## お願い

メッシュフィルター・フィルターは洗濯機で洗わないでください。  
 ヘアードライヤーや乾燥機などの熱風で乾燥させないでください。

# こんなときは

修理・サービスをお申し付けになる前に下記の点をお調べください。

こんなときは？	調べるところ	処 置
スイッチを入れても電源が入らない。	電源プラグがコンセントにしっかり差し込まれていますか？	電源プラグをコンセントにしっかり差し込んでください。
	ボルトとナットで本体に固定していますか？	確実に取付けてください。
吸込力が弱くなった。	ダストケース内のごみのごみ捨てラインを超えていませんか？	ダストケース内のごみを捨ててください。
	メッシュフィルターやフィルターにごみが付着していませんか？	メッシュフィルターやフィルターのお手入れをしてください。
ごみが排気口から飛び出す。	メッシュフィルターやフィルターは正しく取付けられていますか？	確実に取付けてください。

# アフターサービス

## 1.保証書

裏表紙に添付しています。  
 保証書は「お買い上げ日と販売店名」の記入をお確かめのうえ、販売店から お受け取りください。  
 保証書をよくお読みになり大切に保管してください。

## 2.保証期間

お買い上げ日から 年間です。

## 3.修理を依頼されるとき

取扱説明書の内容をお確かめいただき、直らないときは電源プラグを抜いてからお買い上げの販売店または当社「お客様サービス係」に修理をご相談ください。  
 保証期間中の修理  
 保証書の規定により無料修理します。  
 商品に保証書を添えてお買い上げの販売店が当社「お客様サービス係」までお申し出ください。

保証期間がすぎている修理

修理により使用できる製品は、お客様のご要望により有料修理させていただきます。  
 お買い上げの販売店が当社「お客様サービス係」にご相談ください。

## 4.補修用性能部品の最低保有期間

このスティック型クリーナーの補修用性能部品の保有期間は製造打切り後 6年です。

性能部品とはその商品の機能を維持するために必要な部品です。

## 5.アフターサービスについてご不明の場合

当社「お客様サービス係」にお問い合わせください。

お客様サービス係

☎(フリーダイヤル) 0120- 33- 7455

FAX ( 0256) 93- 1077

お電話承り時間: 平日(月曜~金曜)午前時~午後5時  
 〒959-0292 新潟県西蒲原郡吉田町大字西太田2084-2

お客様ご自身の修理は大変危険です。分解したり手を加えたりしないでください。

# 仕 様

電 源	AC100V 50/ 60Hz
消 費 電 力	120W
吸 込 仕 事 率	12W
集 塵 容 量	0.8L
製 品 寸 法(約)	幅 : 230x 奥行 : 175x 高さ : 1020mm
製 品 質 量(約)	1.8kg
電 源 コ ー ド	4.5m
付 属 品	床用吸込口... 1 ハンドル... 1 ボルト... 1 ナット... 1 すき間ノズル... 1 すき間ノズルホルダー... 1