

twinbird

pdf版

シェーバー&ヒートカッター
SH-B841
取扱説明書



このたびは、お買い上げいただきまして、誠にありがとうございました。この取扱説明書をよく読んでから使用してください。不適切な取扱いが事故につながります。この取扱説明書は必ず保管してください。



BeMainte
beauty maintenance

もくじ

安全上のご注意	1・2
各部の名称とはたらき	3
電池の入れかた	4
シェーバーの使いかた	5・6
シェーバーのお手入れのしかた	7・8
ヒートカッターの使いかた	9
ヒートカッターのお手入れのしかた	10・11
本体のお手入れと保管	12
別売品購入のご案内	
こんなときは	13
仕様	

RX0412B

ご使用上のご注意

ツインバード工業株式会社は、この資料並びにコンテンツの著作権を有しています。

この資料並びにコンテンツは、著作権法等の法律で保護されており、お客様はこの資料並びにコンテンツに関し下記に記載されている条件でのみ利用することができます。

- 1 お客様は非営利目的に限り、ダウンロード、使用することができます。
- 2 お客様がダウンロード、使用するときは、この著作権表示及び使用条件を一緒に付す必要があります。
- 3 お客様は、この資料並びにコンテンツを改変したり、頒布、公衆送信、上映等に利用することはできません。

当社及び当社の関係会社は、お客様に対して、この資料並びにコンテンツに関する著作権、特許権、商標権、意匠権及びその他の知的財産権をライセンスするものではありません。ならびに資料並びにコンテンツの内容についてもいかなる保証をするものでもありません。

またこの資料並びにコンテンツ内に別の定めがある場合は、当該著作権表示、使用条件を厳守する必要があります。

このコンテンツはWeb上で使用を前提とし再編集を加えているため、必ずしも製品添付の取扱説明書とは同一ではありません。特にページ順は編集上、入れ替えている場合があります。

この資料並びにコンテンツに保証書は掲載しておりません。

この資料並びにコンテンツに記載されている内容は、それぞれの商品の発売時点のものであります。

デザイン、仕様等は商品改良のため予告なく変更する場合があります。

安全上のご注意 必ずお守りください。

お使いになる人や他の人への危害、財産への損害を未然に防止するため、ご使用前に、この「安全上のご注意」をよくお読みのうえ、正しくお使いください。

注意



強制

使用後、皮膚に異常があらわれた場合には使用を中止して、皮膚科専門医にご相談ください。



禁止

家族や他人との共用はしないでください。感染や炎症などの原因になります。



分解禁止

修理技術者以外の方は、絶対に分解したり修理・改造はしないでください。

発火したり、異常動作してけがをすることがあります。



禁止

子供だけで使わせたり、幼児の手の届くところで使用しないでください。



けがの原因になります。



禁止

目的の用途以外に使用しないでください。思わぬけが・事故・トラブルの原因になります。



禁止

水の中に放置しないでください。



禁止

水の中で使用しないでください。

故障の原因になります。

シェーバーについて



強制

ご使用前に刃の変形がないか確認してください。守らないと肌を傷つける原因になります。



禁止

キャップを持って電池カバーをはずさないでください。キャップが先にはずれて、刃で手を切る恐れがあります。



禁止

ビキニラインのお手入れ以外には、使用しないでください。



禁止

次のような方は使用しないでください。

アレルギー体質の方。カミソリ負けを起こしやすい方。使用部分にできもの・炎症等、肌に異常のある方。



禁止

シェーバーの刃部は肌に強く押しあてないでください。

肌を傷つける恐れがあります。

注意

ヒートカッターについて



強制

ご使用前にヒーター線の断線がないか確認してください。



禁止

アンダーヘアを整える以外には使用しないでください。

思わぬけが・事故・トラブルの原因になります。



禁止

濡れた毛や湿った毛はカットしないでください。

カットに時間がかかったり故障の原因になります。



禁止

一度に多くの量をカットすると熱が伝わらずカットできません。



注意

カットするときにこげた臭いと煙りが出ますが、これはヒーターの熱で毛の先端が丸く焼かれているためです。



強制

新品の電池を使用しても切れにくくならなかったらヒートカッターリッジの交換が必要です。

電池について

注意



禁止

アルカリ乾電池(単形)以外には使用しないでください。また、新しい乾電池と古い乾電池を混ぜて使用しないでください。電池の破裂・液漏れにより、けがや周囲を汚損する原因になります。



強制

長期間使用にならないときは、乾電池をはずしておいてください。電池の破裂・液漏れにより、けがや周囲を汚損する原因になります。



強制

乾電池は極性(+ -)に注意し、本体の表示通り正しく入れてください。極性を間違えると、電池の破裂・液漏れにより、火災・けがや周囲を汚損する原因になります。



強制

電池が液漏れしたときは使用をやめ、販売店か当社「お客様サービス係」にご相談ください。

各部の名称とはたらき

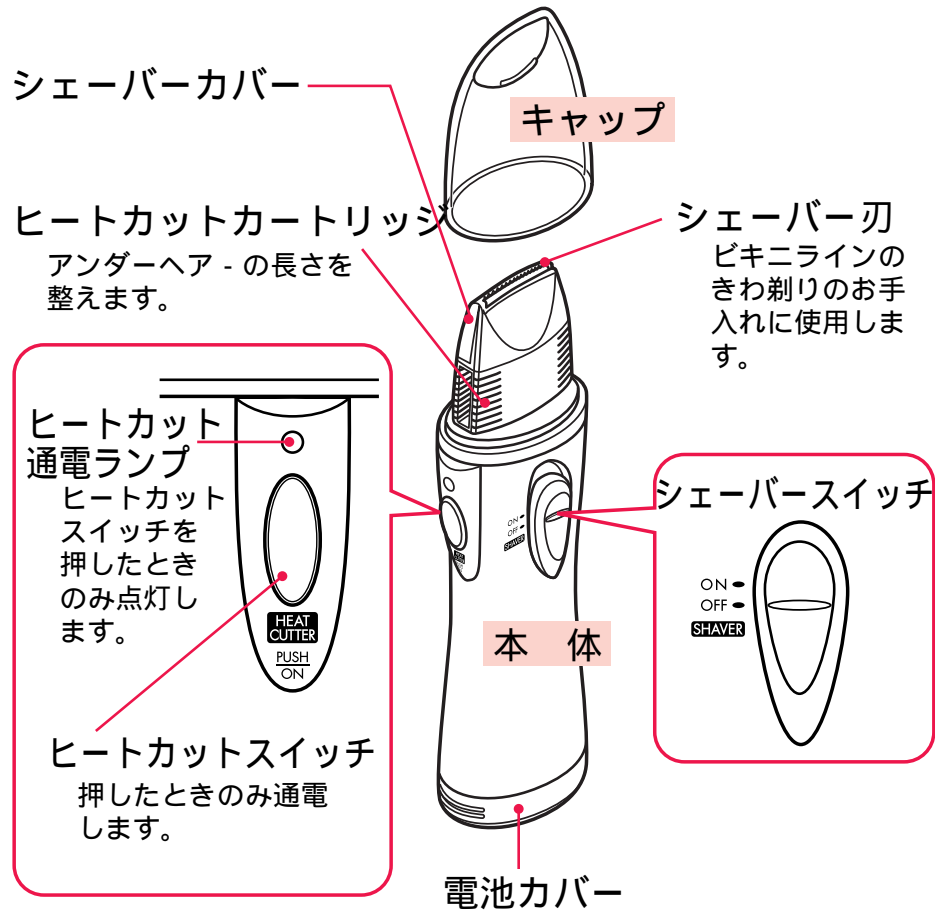

付属品



電池の入れかた

単 3形アルカリ乾電池 2本使用
シェーバーのみご使用の場合...約 60分
ヒートカッターのみご使用の場合...約 40分

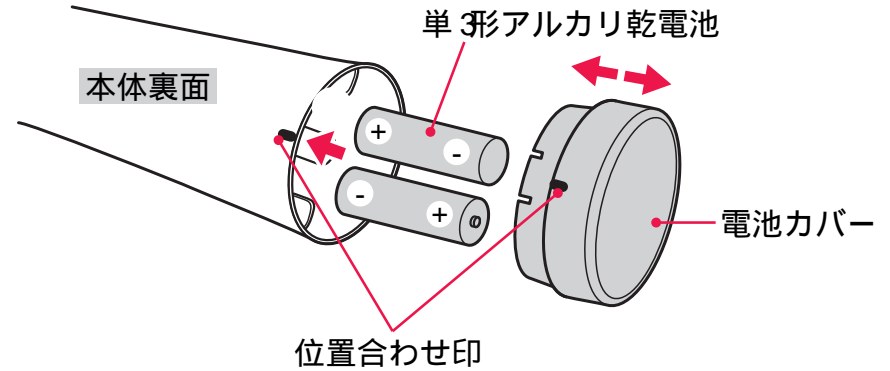

電池カバーをはずします。
必ずスイッチ「OFF」の状態で行なってください。
電池の + - を確認し、電池を入れます。
電池カバーを取付けます。
「カチッ」と音がするまで確実にはめ込んでください。

!注意

アルカリ乾電池(単 3形)以外は使わないでください。
他の乾電池では、パワーが弱く使用時間も短くなります。
長時間ご使用されない場合は、乾電池をはずしておいてください。
電池の破裂・液漏れにより、けがや周囲を汚損する原因になります。

電池が液漏れしたときは使用をやめ、修理・点検にお出してください。
電池カバーが確実にはめ込まれていないと本体内部に水が入る恐れがあります。
本体がぬれている場合は、よくふいて水滴が本体に入らないようにしてください。

シェーバーの使いかた

ご使用前に...初めて使う前に必ずお読みください。

⚠ 注意

アレルギー体質の方や下記の部分には、使用しないでください。
カミソリまげや化粧まげ、ニキビ・吹出物などの部分。

ご使用前に刃の変形がないか確認ください。

シェーバーの使いかた

シェーバーをはじめてお使いになれる方は、軽くなでるように試し剃りをしてください。

石けんぞりをする場合

石けんをよく泡立てて剃ると肌のすべりもよく、より短く剃れます。
シェービングクリーム、栄養クリーム、乳液は使わないでください。
(刃の目づまりの原因になります。)

石けんぞりをしない場合

肌が湿っているとすべりが悪く、剃り残しの原因になるので、汗をよくふき取ってから使用してください。

お願い

石けんを使った場合は、刃のまわりに石けんが残ることがありますのでブラシで水洗い掃除をおすすめいたします。ぬるま湯で洗っていただくと効果的です。

石けんを使わない場合は、水洗い掃除かブラシ掃除をしてください。

!注意

洗剤や熱湯のご使用や水中に放置しないでください。
故障の原因になります。

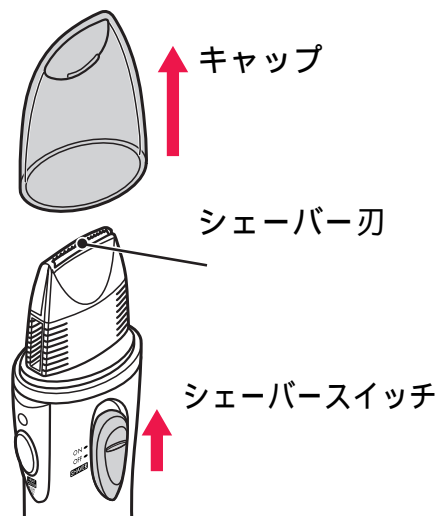

キャップをはずします。

シェーバー刃に変形・破損がないか確認します。

シェーバースイッチをONにします。

刃面を軽く肌にあて、ゆっくり動かします。

!注意

シェーバー刃を強く肌に押しつけないでください。肌を傷つける原因になります。

肌へのあてかた

良い例

刃先を肌に密着させて毛の流れに逆らう方向へゆっくりと動かすときれいに剃ることができます。



悪い例

毛の流れと同じ方向ではきれいに剃れません。

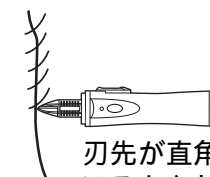
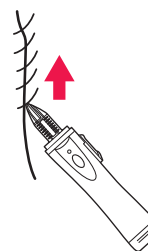

刃先が直角に当たっているときれいに仕上がりにません。

!注意

肌を傷つける原因になります。

上手な使いかた



剃りたい部分のヒフをひっぱるように毛を起しながら剃るときれいに仕上がります。剃る量が多いときは、時々シェーバーカバーの内部にたまった毛をブラシで掃除しながら使用してください。

シェーバーのお手入れのしかた

シェーバー刃に毛クズ等がたまりまると、切れ味が悪くなりますのでこまめにお手入れしてください。

!注意

刃に強い力を加えないでください。
シェーバーカバーの刃を分解しないでください。

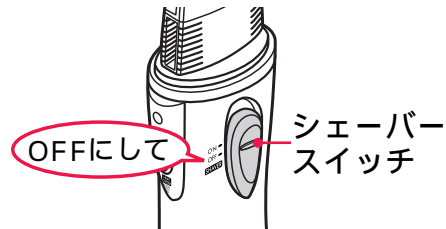

必ずシェーバースイッチをOFFにしてからお手入れしてください。

シェーバーカバーの取りはずしかた

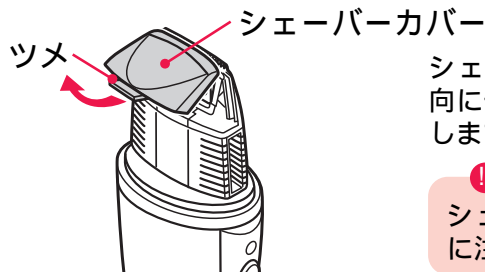

シェーバーカバーのツメ部を刃の方向に倒しながら矢印の方向に取りはずします。

!注意

シェーバー刃に手を触れないように注意してください。

ブラシ掃除のしかた

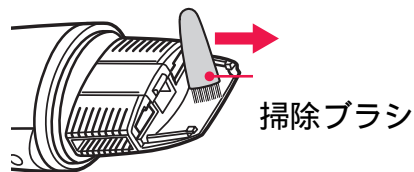

内部にたまった毛クズ等を付属の掃除ブラシでかき出して掃除をしてください。

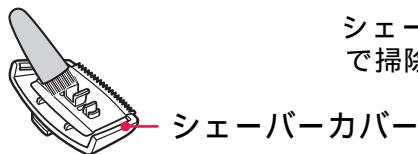

シェーバーカバーも付属のブラシで掃除します。

水洗い掃除のしかた

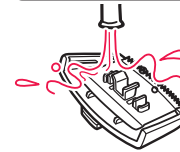

水または、ぬるま湯で洗ってください。

!注意

洗剤や熱湯のご使用や水中に放置しないでください。故障の原因になります。

水洗いした後は...

本体を2~3回軽く振り、タオルなどで残った水滴をよくふき取ってください。
市販のシェーバー用オイルまたは、ツインボードのメンテナンスオイルを刃全体に薄く塗ることをおすすめします。

シェーバーカバーの取付かた

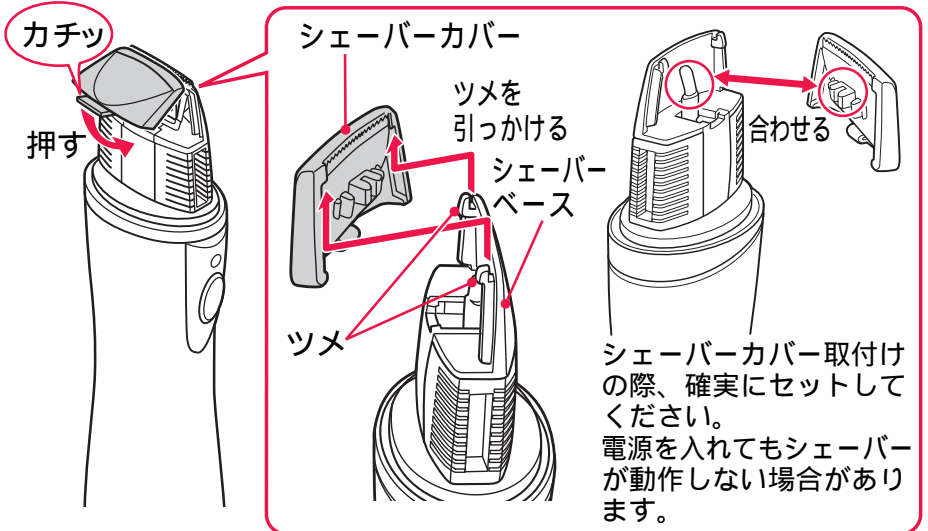

シェーバーカバー先端の両端のツメをシェーバーベースに引っかけます。
シェーバーカバー下端のツメをシェーバーベース側(カチッと)に固定します。

お願い

シェーバーカバーを確実に取付けてください。
水洗いした後は、キャップをせずに風通しの良いところで乾燥させてから、キャップをして保管してください。

ヒートカッターの使いかた

お願い

カットする毛を乾かしてからご使用ください。
ヒーター線の断線がないか確認してください。

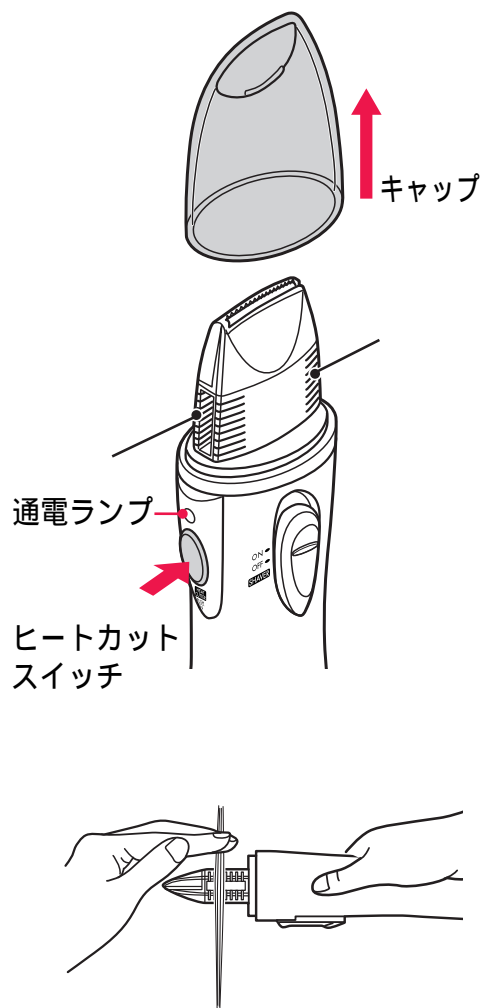

キャップをはずします。

ヒートカットカートリッジ内のヒーター線が断線したり、破損してないか確認します。
ヒートカットカートリッジの両側にヒーター線があります。

ヒートカットスイッチをON(押し込んだ状態)にします。
ヒートカット通電ランプが点灯します。

カットしたい部分の毛を10本くらいずつ軽くつまみ、カットしたい毛の位置にくし部のヒーター線をゆっくり押しあてます。
5秒くらいでヒートカットできます。カットするときにこげた臭いと煙りが出ますが、これはヒーターの熱で毛の先端が丸く焼かれているためです。

ヒートカットスイッチから指を離すとOFFになります。

注意

スイッチを押し続けると、くし部が過熱する恐れがありますので、1回15秒くらいを目安としてください。

ヒートカッターのお手入れのしかた

ヒートカッターのくし部やヒーター線に毛クズ等がたまりますと、煙が出たり、切れ味が悪くなりますので使用中、使用後は必ずお手入れをしてください。

注意

ヒートスイッチを押さないように注意して行ってください。
シェーバースイッチが必ずOFFになっていることを確認してください。

ヒートカッターの取りはずしかた

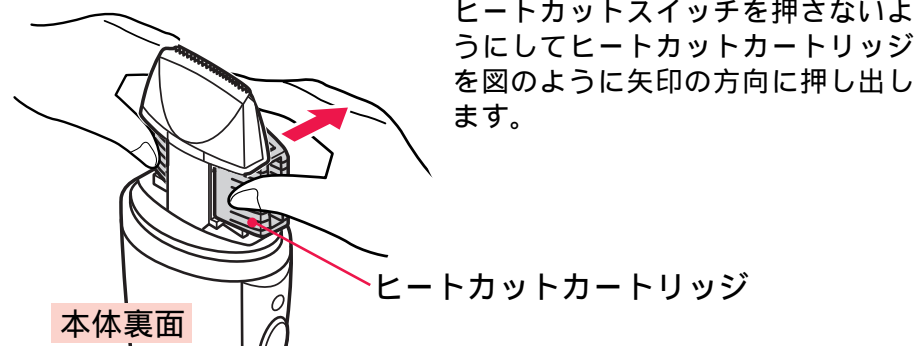

ヒートカットスイッチを押さないようにしてヒートカットカートリッジを図のように矢印の方向に押し出します。

お手入れのしかた

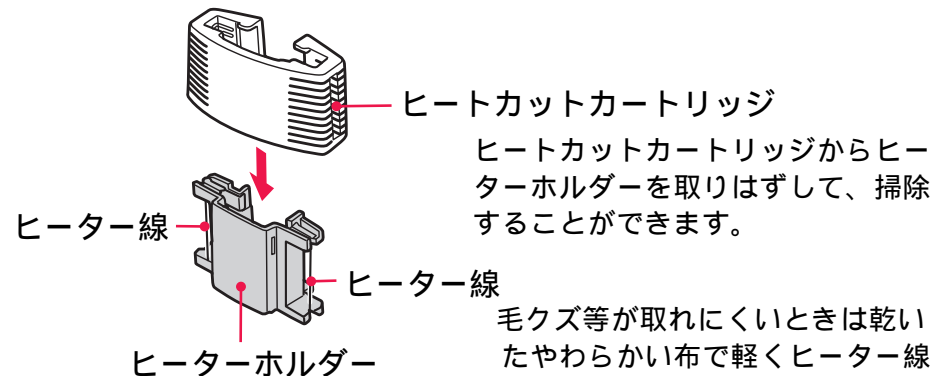

ヒートカットカートリッジからヒーターホルダーを取りはずして、掃除することができます。

毛クズ等が取れにくいときは乾いたやわらかい布で軽くヒーター線をふいてください。

注意

ヒーター線に強い力を加えないでください。

ヒートカッターの取付けかた

ヒートホルダーを接点板のある方を下にして、ヒートカットカートリッジの下(幅の広い方)から矢印の方向に押し込みます。

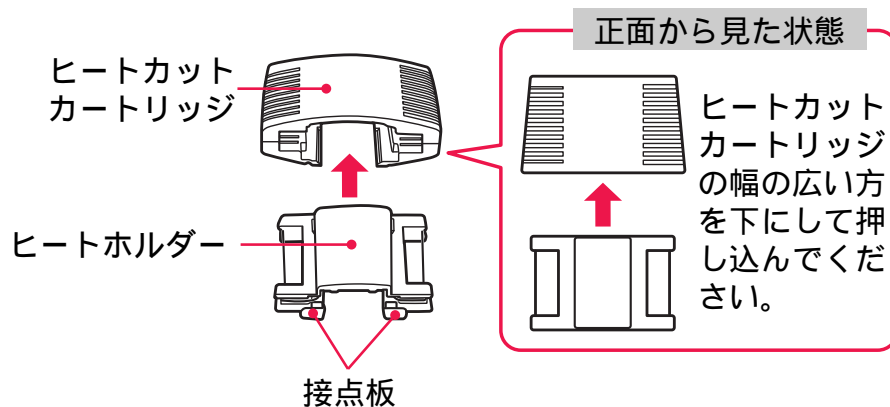

シェーバーベースの柱にヒートカットカートリッジを合わせて、矢印の方向に押し込みます。

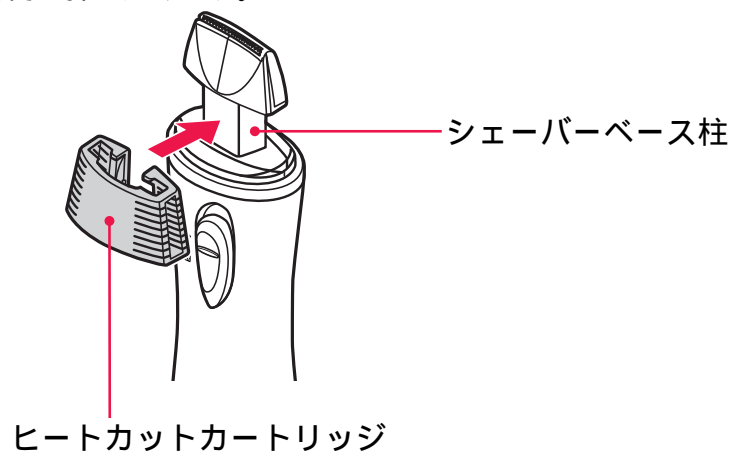

本体のお手入れと保管



本体外観の汚れは台所用洗剤をうすめ、布に浸してからよくしぼってふき、その後乾いた布でふきとってください。

シンナー、ベンジン、スプレー式クリーナー類は、変質・変色の恐れがありますので使用しないでください。

保管

子供の手の届くところに置かないでください。
浴室など湿気の多いところや、水の中に放置しないでください。
温度、湿度の高いところや、直射日光の当たるところには置かないでください。

別売品購入のご案内

製品番号	製品名	価格
SH-SP05	シェーバー替刃(1個)	1,260円 (本体価格 1,200円)
SH-SP06	ヒートカットカートリッジ(1個)	1,050円 (本体価格 1,000円)
HD-2221-32	メンテナンスオイル(1個)	420円 (本体価格 400円)

〒959-0292 新潟県西蒲原郡吉田町大字西太田 2084-2
ツインバード工業(株)「お客様サービス係」

消費税法の改正により、消費税相当額を含んだ支払総額で価格を表示しています。
消費税は平成16年4月現在の税率に基づいて計算されています。

こんなときは

こんなときは	調べるところ	処 置
シェーバーが動かない。	アルカリ乾電池が消耗していませんか？	すべて同じ種類の新品のアルカリ乾電池に入れ替えてください。
	アルカリ乾電池の向きが間違っていないですか？	+ - を正しく入れてください。
	電池カバーが正しく取付けてありますか？	電池カバーを正しく取付けてください。
	シェーバーカバーが正しく取付けてありますか？	シェーバーカバーを正しく取付けてください。
シェーバーの切れ味が悪くなった。	刃が変形していませんか？	刃を取り替えてください。
	毛クズなどがたまっていないですか？	毛クズを掃除してください。
ヒートカットできない。	アルカリ乾電池が消耗していませんか？	すべて同じ種類の新品のアルカリ乾電池に入れ替えてください。
	アルカリ乾電池の向きが間違っていないですか？	+ - を正しく入れてください。
	電池カバーが正しく取付けてありますか？	電池カバーを正しく取付けてください。
	ヒートカットカートリッジは正しく取付けてありますか？	ヒートカットカートリッジを正しく取付けてください。
ヒートカットの切れ味が悪くなった	ヒーター線が汚れていませんか？	ヒーター線を掃除してください。
	ヒーター線が傷んでいませんか？	ヒートカットカートリッジを交換してください。

仕 様

電 源	乾電池式
乾電池の種類	単 3形アルカリ乾電池 2本(LR6) 電池別売)
製品寸法(約)	幅: 50× 奥行: 35× 高さ: 185mm