

家庭用

感動をデザインします  
**TWINBIRD**

# ライト付ノーズシェーバー SH-2833 取扱説明書

このたびは、お買い上げいただきまして、誠にありがとうございました。  
この取扱説明書をよくお読みのうえ、ご使用ください。  
不適切な取扱いは事故につながります。  
この取扱説明書は必ず保管し、必要なときにお読みください。  
この製品は一般家庭用です。業務用などにご使用にならないでください。

pdf版

## 各部の名称

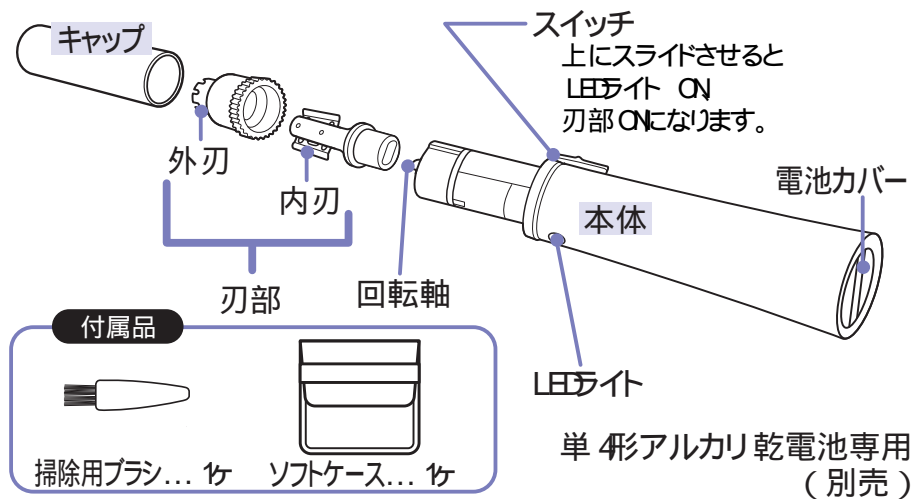

仕様

電源方式	乾電池式
乾電池の種類	単 4形アルカリ乾電池 体( LR03X 電池別売)

この製品は、日本国内用に設計・販売しています。  
海外での修理や部品販売などのアフターサービスも対象外となります。

RX0708A

## ご使用上のご注意

ツインバード工業株式会社は、この資料並びにコンテンツの著作権を有しています。

この資料並びにコンテンツは、著作権法等の法律で保護されており、お客様はこの資料並びにコンテンツに関し下記に記載されている条件でのみ利用することができます。

- 1 お客様は非営利目的に限り、ダウンロード、使用することができます。
- 2 お客様がダウンロード、使用するときは、この著作権表示及び使用条件と一緒に付す必要があります。
- 3 お客様は、この資料並びにコンテンツを改変したり、頒布、公衆送信、上映等に利用することはできません。

当社及び当社の関係会社は、お客様に対して、この資料並びにコンテンツに関する著作権、特許権、商標権、意匠権及びその他の知的財産権をライセンスするものではありません。ならびに資料並びにコンテンツの内容についてもいかなる保証をするものでもありません。

またこの資料並びにコンテンツ内に別の定めがある場合は、当該著作権表示、使用条件を厳守する必要があります。

このコンテンツはWeb上で使用を前提とし再編集を加えているため、必ずしも製品添付の取扱説明書とは同一ではありません。特にページ順は編集上、入れ替えている場合があります。

この資料並びにコンテンツに保証書は掲載しておりません。

この資料並びにコンテンツに記載されている内容は、それぞれの商品の発売時点のものであります。

デザイン、仕様等は商品改良のため予告なく変更する場合があります。

## 安全上のご注意 必ずお守りください

製品および取扱説明書には、お使いになるかたや他人への危害と財産への損害を未然に防ぎ、安全に正しくお使いいただくために、重要な内容を記載しています。次の内容（表示・図記号）をよく理解してから本文をお読みになり、記載事項をお守りください。

表示の説明

**警告** 「死亡または重傷を負うことが想定される」内容です。

**注意** 「傷害を負うまたは物的損害が発生することが想定される」内容です。

図記号の説明

は、してはけない「禁止」の内容です。

は、必ず実行していただく「強制」の内容です。

### 注意

**禁止** 次のような方は使用しないでください。アレルギー体質の方。カミソリ負けを起こしやすい方。

**禁止** 外刃は強く押さえないでください。破損や変形があると肌を傷つける原因になります。

**禁止** 内刃のみを取付けた状態で刃部を動作させないでください。けがをする恐れがあります。

**禁止** キャップを持って電池カバーをはずさないでください。キャップが先にはずれて、刃で手を切る恐れがあります。

**強制** 使用后、皮膚に異常があらわれた場合には使用を中止して、耳鼻科専門医にご相談ください。

**強制** ご使用の前に刃の変形がないか確認してください。守らないと肌を傷つける原因になります。

**禁止** 内刃の金属部は手を触れないでください。手を傷つける原因になります。

**禁止** 刃部は強く押しあてたり、鼻の奥まで入れすぎないでください。鼻孔を傷つける恐れがあります。

**禁止** 子供だけで使わせたり、幼児の手の届くところで使用したり、置いたりしないでください。けがの原因になります。

**禁止** 家族や他人との共用はしないでください。感染や炎症などの原因になります。

### 注意

**禁止** 鼻毛のカット以外に使用しないでください。思わぬけが・事故・トラブルの原因になります。

**分解禁止** 絶対に分解・修理・改造は行わないでください。発火したり、異常動作によるけがの原因になります。修理は、お買い上げの販売店または「お客様サービス係」にご相談ください。

### 注意 電池について

乾電池に表示してある注意、内容を必ず守ってください。

**強制** アルカリ乾電池(単4形)以外は使用しないでください。また、使用推奨期限内の乾電池を使用してください。アルカリ乾電池(単4形)以外を使用すると、パワーが弱くなったり、使用時間が短くなります。使用推奨期限を過ぎた乾電池を使用すると、発熱、破裂、液漏れによるけがや周囲汚損の原因になります。

**強制** 乾電池は極性(+・-)に注意し、本体の表示通り正しく入れてください。極性を間違えると、電池の破裂、液漏れにより、火災・けがや周囲を汚損する原因になります。

**強制** 長期間(2週間以上)使用にならないときは、乾電池をはずしておいてください。

**強制** 電池の破裂・液漏れにより、けがや周囲を汚損する原因になります。

**強制** 電池が液漏れしたときは使用をやめ、販売店か「お客様サービス係」にご相談ください。

**ご使用のまえに** 必ず守っていただきたいこと  
初めてご使用になれる方は、試しに軽くカットすることをおすすめします。

### 注意

**禁止** 次のような方は使用しないでください。アレルギー体質の方。カミソリ負けを起こしやすい方。守らないと肌を傷つける原因になります。

**お願い** 刃は精密に仕上げているため、取扱いに注意してください。刃部変形の原因になります。鼻孔以外には使用しないでください。

## こんなときは

こんなときは?	調べるところ	処置
動かない LEDが 点灯しない	アルカリ乾電池が消耗していませんか?	新品のアルカリ乾電池に入れ替えてください。
	アルカリ乾電池の向きが間違っていないですか?	+・-を正しく入れてください。
	毛クズなどがたまっていませんか?	毛クズを掃除してください。
	電池カバーが正しく取付けてありますか?	電池カバーを正しく取付けてください。
	刃部が正しく取付けてありますか?	刃部を正しく取付けてください。

## アフターサービス

- 保証書**  
裏表紙に添付しています。保証書は「お買い上げ日と販売店名」の記入をお確かめのうえ、販売店からお受け取りください。保証書をよく読みになり大切に保管してください。
- 保証期間**  
お買い上げ日から1年間です。
- 修理を依頼されるとき**  
取扱説明書の内容をお確かめいただき、直らないときはお買い上げの販売店または「お客様サービス係」に修理をご相談ください。  
保証期間中の修理  
保証書の規定により無料修理します。商品に保証書を添えてお買い上げの販売店か「お客様サービス係」までお申し出ください。  
保証期間がすぎている修理  
修理により使用できる製品は、お客様のご要望により有料修理させていただきます。お買い上げの販売店か「お客様サービス係」にご相談ください。
- アフターサービスについてご不明の場合**  
「お客様サービス係」にお問い合わせください。修理料金のしくみ  
修理料金は、技術料・部品代などで構成されています。

技術料	故障した商品の修理および部品交換などの作業にかかる料金です。
部品代	修理に使用した部品代金です。

修理部品について  
修理部品は部品共通化のため、一部仕様や外観色などを変更する場合があります。

**お客様サービス係**  
☎ フリーダイヤル) 0120-337-455  
FAX (0256) 93-1077  
お電話承り時間: 平日(月曜~金曜) 午前9時~午後5時  
〒959-0292 新潟県燕市吉田西太田2084-2

お客様ご自身の修理は大変危険です。分解したり手を加えたりしないでください。

長年ご使用のノーズシェーバーの点検を!			
<b>愛惜点検</b>		ご使用の際このようなことがありますか。	電池から液もれしている。いつもより、電池が熱くなっている。電池の端子部にさびが発生している。
		ご使用中	故障や事故防止のため、乾電池をはずし、必ず販売店にご連絡ください。点検・修理に要する費用などは販売店か「お客様サービス係」にご相談ください。

# 使いかた

## 電池の入れかた

1. 電池カバーをはずします。

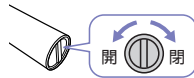

マイナスドライバーかコインを使用してはずします。必ずスイッチを切った状態で行ってください。

2. プラス、マイナスを確認し電池(別売)を入れます。

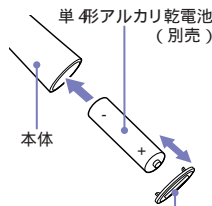

3. 電池カバーを取付けます。

マイナスドライバーかコインを使用し、確実にはめ込んでください。

## 使用方法

1. スwitchを「L」にすると、LEDライトが点灯します。

お手入れ前後にこまめにチェックできます。切り残しを見つけたり、切りすぎ防止に役立ちます。

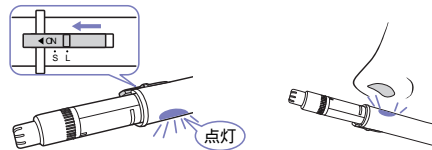

本体を横にして鼻孔を照らします。

**ご注意**  
LEDを直視しないでください。

2. スwitchを「S」にすると、刃が動きます。

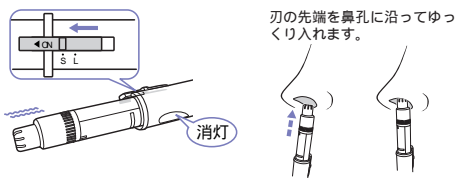

刃の先端を鼻孔に沿ってゆっくり入れます。

鼻孔の入り口(5mm)の毛をゆっくりと本体を動かしながらカットします。

3. 使い終わったらスイッチを切ります。

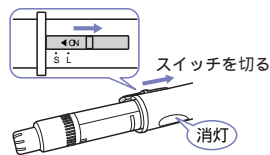

### お願い

外刃先端(金属部分)を使って入り口まわりの鼻毛だけをカットしてください。カット後、毛くずが一部鼻孔の中に残る場合がありますので、ティッシュなどで取り除いてください。鼻毛のカット以外には使用しないでください。ご使用中、刃面が多少熱くなることがありますが、性能には影響ありません。

## 刃部のお手入れ 必ず、スイッチを「切」にして行ってください。

1. 刃部を取りはずします。

外刃を矢印の方向に回転させ、合わせマークに合わせてください。

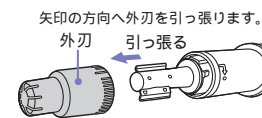
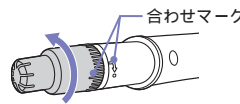

### ご注意

内刃の金属部に手を触れないでください。手を傷つける原因になります。

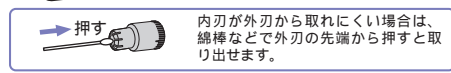

内刃が外刃から取れにくい場合は、綿棒などで外刃の先端から押すと取り出せます。

2. 内刃をはずし、掃除用ブラシで掃除します。

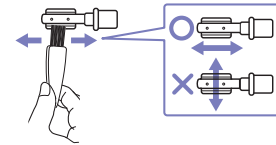

外刃の内側は綿棒などで掃除してください。



3. 刃部を元の状態に取付けます。

内刃を外刃の内径に沿って、真っ直ぐに入れます。

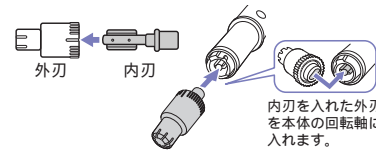

合わせマークを合わせてください。

外刃を矢印の方向へ回転させます。

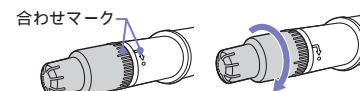

### ご注意

本体及び刃の水洗いは絶対にしないでください。また湿気の多い所(浴室など)に放置しないでください。故障の原因になります。



本体の汚れは乾いた布や、水でうすめた中性洗剤少量を柔らかい布に浸し、よくしぼってふき、そのあと乾いた布でふきとってください。(シンナー・ベンジン・アルコールのご使用は、本体を変色させる原因になります。)

