

縦型パンツプレス

**SA-D623**

## 取扱説明書

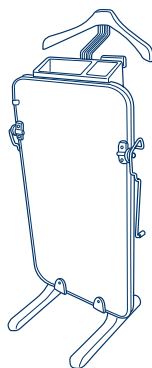

このたびは、お買い上げいただきまして、誠にありがとうございました。この取扱説明書をよく読んでから使用してください。不適切な取扱いは事故につながります。この取扱説明書は必ず保管してくだ

### もくじ

安全上のご注意.....	1
使用上の注意とお願い 使用前の取付け .....	2
各部の名称とはたらき 使いかた .....	3・4
使いかた お手入れ .....	5
こんなときは アフターサービス.....	6
仕様	

## ご使用上のご注意

ツインバード工業株式会社は、この資料並びにコンテンツの著作権を有しています。

この資料並びにコンテンツは、著作権法等の法律で保護されており、お客様はこの資料並びにコンテンツに関し下記に記載されている条件でのみ利用することができます。

- 1 お客様は非営利目的に限り、ダウンロード、使用することができます。
- 2 お客様がダウンロード、使用するときは、この著作権表示及び使用条件を一緒に付す必要があります。
- 3 お客様は、この資料並びにコンテンツを改変したり、頒布、公衆送信、上映等に利用することはできません。

当社及び当社の関係会社は、お客様に対して、この資料並びにコンテンツに関する著作権、特許権、商標権、意匠権及びその他の知的財産権をライセンスするものではありません。ならびに資料並びにコンテンツの内容についてもいかなる保証をするものでもありません。

またこの資料並びにコンテンツ内に別の定めがある場合は、当該著作権表示、使用条件を厳守する必要があります。

このコンテンツはWeb上で使用を前提とし再編集を加えているため、必ずしも製品添付の取扱説明書とは同一ではありません。特にページ順は編集上、入れ替えている場合があります。

この資料並びにコンテンツに保証書は掲載しておりません。

この資料並びにコンテンツに記載されている内容は、それぞれの商品の発売時点のものです。

デザイン、仕様等は商品改良のため予告なく変更する場合があります。

# 安全上のご注意 必ずお守りください。

お使いになる人や他の人への危害、財産への損害を未然に防止するため、ご使用前に、この「安全上のご注意」をよくお読みのうえ、正しくお使いください。

## 警告



分解禁止

修理技術者以外の方は絶対に分解したり修理・改造を行わないでください。  
火災・感電・けがの恐れがあります。

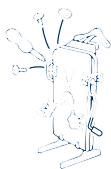

## 注意



禁止

コンロやストーブの近くで使用しないでください。

過熱して発火することがあります。



禁止

ふとんや毛布でくるましないでください。

部分過熱して発火することがあります。



禁止

前板を開いたまま通電しないでください。

部分過熱して発火することがあります。



通電は前板を閉めてから



プラグを抜く

使用時以外は、電源プラグをコンセントから抜いてください。

けがや、やけど絶縁劣化による感電・漏電火災の原因となります。



強制

電源プラグを抜くときは、電源コードを持たずに必ず電源プラグを持って引き抜いてください。  
感電やショートして発火することがあります。



禁止

交流 100V以外では使用しないでください。  
火災・感電の原因となります。



禁止

電源コードや電源プラグが傷んだり、コンセントの差込みがゆるいときは使用しないでください。  
感電・ショート、発火の原因となります。



禁止

電源コードを傷つけたり、破損したり、加工したり、無理に曲げたり、引っ張ったり、ねじったり、たばねたりしないでください。  
また、重い物を載せたり、挟み込んだりすると、電源コードが破損し、火災・感電の原因となります。

## 使用上の注意とお願い

本体を移動するときは、両脇をしっかり持ち上げて移動してください。

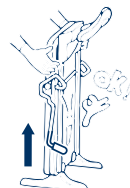

床やたみんのスレキズの原因となります。

縦型以外の姿勢では使用しないでください。

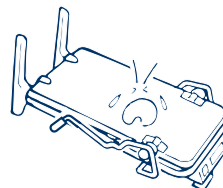

部分過熱したり、破損する原因となります。

プレスシートを必要以上に引っ張らないでください。



変形したり破損する原因となります。

前板を必要以上に広げないでください。

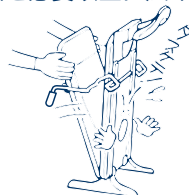

変形したり破損する原因となります。

霧ふきはしないでください。

業務用として使用しないでください。  
過負担による故障の原因となります。

電源コードはたばねたまま使用しないでください。  
故障の原因となります。

## 使用前の取付け

セット内容をご確認ください。

### セット内容



ハンガー... 1体

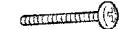

ボルト... 2本



ハンガー支え... 1体



脚... 2本

### 脚の取付け

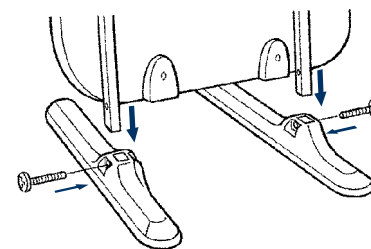

本体の支柱を脚にはめ込みます。  
ボルトを入れてプラスドライバーで締め付けます。

### ハンガーの取付け

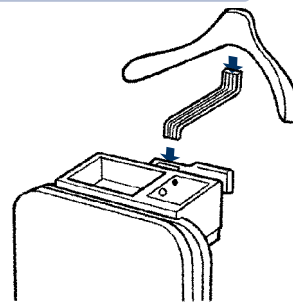

本体の穴にハンガー支えを差し込む。  
ハンガーをハンガー支えに差し込む。

## 各部の名称とはたらき

## 使いかた

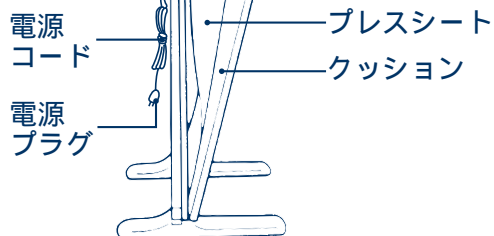
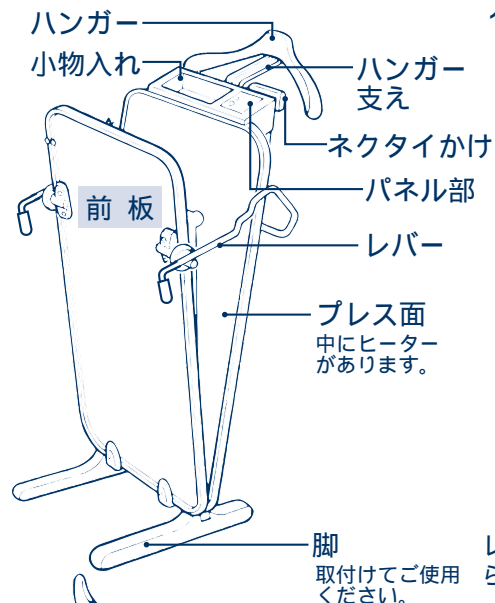

### パネル部

通電ランプ  
スイッチボタン

1.電源プラグをコンセントに差し込み、前板を開きます。



レバーを持ち上げ、前板に手をそえながら、ゆっくり開きます。

4.プレスシートをはさんで持ち上げたパンツをおろし、パンツのたるみがないように整えます。



### お願い

二重線やヨレ防止のため、両足の間に必ずプレスシートをはさんでご使用ください。

2.パンツをセットします。



プレスシートの手前にパンツのすそを下方までおろし、整えます。ポケットの中身は出し、ベルトは抜いておきます。ファスナー、ボタンは、はずします。上着はハンガーへ、ネクタイ・ベルトはネクタイかけへかけ、ポケットの中身は小物入れへ置くと便利です。(上記使用例参照)

3.パンツの片足を持ち上げ、プレスシートを重ねます。



5.前板をレバーの2段目まで閉じます。

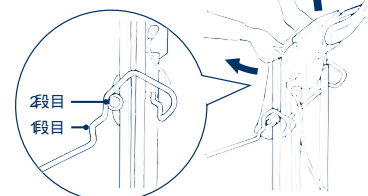

レバーを段目の位置で止める。(特に厚いパンツは段目で)パンツがズレないようにゆっくりと閉じ、レバーの段目で止めます。パンツのすそが固定されています。パンツを矢印方向(斜め上)に引っ張って整えます。

### お願い

パンツがズレたり、しっかり整えないとシワになりますので、よく確認してください。

6.前板をしっかりとロックします。

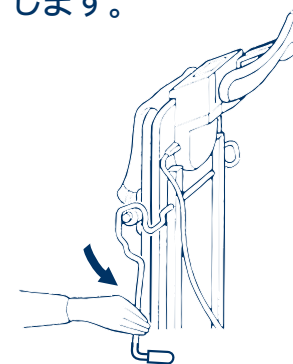

### お願い

冬物など厚いパンツは、ロックが固くなる場合がありますが、確実に押してロックしてください。

# 使いかた

## 7.プレスする。

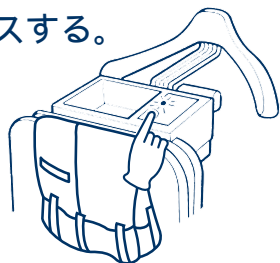

スイッチボタンを押します。  
 (通電ランプが点灯するまで確實に押し込んでください。ランプが点灯してプレスを開始します。)  
 プレス後は、冷めるまで(ランプが消えてから約10分)そのままにしておきますと、よりきれいに仕上がります。  
 ご使用になると、プレスシートが波状になる場合がありますが仕上がりに影響はほとんどありません。

## 8.使用後は...

使用後は、コンセントから電源プラグを抜いてください。

### 上手にプレスするためのお願い

パンツの折り目がほとんどない場合は、シワがよりやすくなりますので、アイロンをあてて折り目をつけてください。  
 雨などでぬれたり、汗ばんだパンツは、いったん乾かしてからセットしてください。  
 生地が薄いパンツで特に繊維の細かいものや裏地付のものは、縫製部分などの厚さの違いにより部分的に小ジワができる場合があります。  
 その際にできる小ジワは、本製品では取り除くことができませんので、アイロンで取り除いてください。

# お手入れ

電源プラグを抜き、本体が冷めてからお手入れしてください。  
 本体の汚れはやわらかい布でふいてください。  
 ベンジン・シンナーなどは使用しないでください。  
 パンツの湿気が移りますので、ときどき前板を開いて自然乾燥してください。

### お願い

スイッチはプレス面の温度を感知して切れる(プレス完了する)ため、途中で使用を中止する操作はできませんので、ご注意ください。  
 使用を中止する場合は、電源プラグを抜いてください。  
 また、プレス面の温度がさがらないうちにスイッチは操作できません。  
 連続して使用したい場合は、プレス面が冷めるまで前板を開いた状態で15分程お待ちください。  
 プレス面が冷めた後、スイッチボタンを押すとプレスを開始します。  
 室温やパンツの厚さにより、プレスが完了する時間は4~5分前後します。室温が高いとプレス時間が短くなります。もし、よくプレスされなかった場合はもう一度プレスして下さい。

# こんなときは

こんなときは?	調べるところ	処 置
プレス面があたたまらない。	電源プラグがコンセントから抜けている。	電源プラグをコンセントへ差し込んでください。
	スイッチが入っていない。	スイッチを入れ、通電ランプが点灯するのを確認してください。
スイッチが入らない。	プレス面がまだあたたかく、スイッチが解除されていない。	連続で使用する場合は冷めるまでしばらく待ち、再度スイッチを入れ通電ランプを確認してください。
電源プラグをコンセントへ差し込んだら、通電ランプが点灯した。	すでにスイッチが入っていた。	そのままパンツをセットし、スイッチボタンを押さずにプレスを開始してください。

# アフターサービス

## 1.保証書

裏表紙に添付しています。  
 保証書は「お買い上げ日と販売店名」の記入をお確かめのうえ、販売店からお受け取りください。  
 保証書をよくお読みになり大切に保管してください。

## 2.保証期間

お買い上げ日から 年間です。

## 3.修理を依頼されるとき

取扱説明書の内容をお確かめいただき、直らないときは電源プラグを抜いてからお買い上げの販売店または「お客様サービス係」に修理をご相談ください。  
 保証期間中の修理  
 保証書の規定により無料修理します。  
 商品に保証書を添えてお買い上げの販売店が当社「お客様サービス係」までお申し出ください。

保証期間がすぎている修理  
 修理により使用できる製品は、お客様のご要望により有料修理させていただきます。お買い上げの販売店が当社「お客様サービス係」にご相談ください。

## 4.補修用性能部品の最低保有期間

この縦型パンツプレスの補修用性能部品の保有期間は製造打ち切り後6年です。  
 性能部品とはその商品の機能を維持するために必要な部品です。

## 5.アフターサービスについてご不明の場合

当社「お客様サービス係」にお問い合わせください

お客様サービス係  
 ☎(フリーダイヤル) 0120-33-7455  
 FAX (0256) 93-1077  
 お電話承り時間: 平日(月曜~金曜) 午前時~午後時  
 〒959-0292 新潟県西蒲原郡吉田町大字西太田084-2

お客様ご自身の修理は大変危険です。分解したり手を加えたりしないでください。

# 仕 様

製 品 名	縦型パンツプレス
形 名	SA-D623
電 源	AC100V-50/60Hz共用
消 費 電 力	280W
製 品 寸 法(約)	490x 460x 1045mm
質 量(約)	7.5kg
電 源 コ ー ド(約)	1.9m