

感動をデザインします

TWINBIRD

pd版

家庭用

ミル&ミキサー付
パワフルジューサー

FJ-4024 取扱説明書

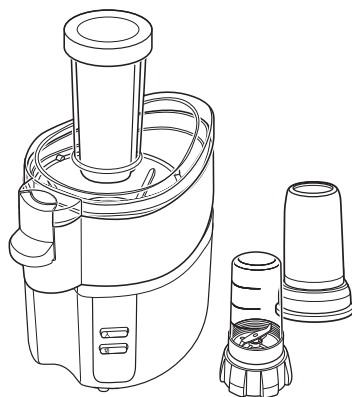

- このたびは、お買い上げいただきまして、誠にありがとうございました。
- この取扱説明書をよくお読みのうえ、ご使用ください。
不適切な取扱いは事故につながります。
- この取扱説明書は必ず保管し、必要なときにお読みください。
- この製品は一般家庭用です。
業務用などにご使用にならないでください。

RX0801C

● もくじ

安全上のご注意……………1・2

使用上の注意とお願い……………2

ミキサー&ミル

各部の名称とはたらき……………3

メニューと時間の目安……………3

使いかた……………4

ジューサー

各部の名称とはたらき……………5

使いかた……………5~7

お手入れ……………8

こんなときは……………9

アフターサービス……………10
仕様

ご使用上のご注意

ツインバード工業株式会社は、この資料並びにコンテンツの著作権を有しています。

この資料並びにコンテンツは、著作権法等の法律で保護されており、お客様はこの資料並びにコンテンツに関し下記に記載されている条件でのみ利用することができます。

- 1 お客様は非営利目的に限り、ダウンロード、使用することができます。
- 2 お客様がダウンロード、使用するときは、この著作権表示及び使用条件を一緒に付す必要があります。
- 3 お客様は、この資料並びにコンテンツを改変したり、頒布、公衆送信、上映等に利用することはできません。

当社及び当社の関係会社は、お客様に対して、この資料並びにコンテンツに関する著作権、特許権、商標権、意匠権及びその他の知的財産権をライセンスするものではありません。ならびに資料並びにコンテンツの内容についてもいかなる保証をするものでもありません。

またこの資料並びにコンテンツ内に別の定めがある場合は、当該著作権表示、使用条件を厳守する必要があります。

このコンテンツはWeb上で使用を前提とし再編集を加えているため、必ずしも製品添付の取扱説明書とは同一ではありません。特にページ順は編集上、入れ替えている場合があります。

この資料並びにコンテンツに保証書は掲載していません。

この資料並びにコンテンツに記載されている内容は、それぞれの商品の発売時点のものであります。

デザイン、仕様等は商品改良のため予告なく変更する場合があります。

安全上のご注意



必ずお守りください。

製品および取扱説明書には、お使いになるかたや他人への危害と財産への損害を未然に防ぎ、安全に正しくお使いいただくために、重要な内容を記載しています。次の内容(表示・図記号)をよく理解してから本文をお読みになり、記載事項をお守りください。











●表示の説明

 警告 「死亡または重傷を負うことが想定される」内容です。	 注意 「傷害を負うまたは物的損害が発生することが想定される」内容です。
---	--











●図記号の説明

 は、してはいけない「禁止」の内容です。	 は、必ず実行していただく「強制」の内容です。
---	--



警告

-  **絶対に分解したり修理・改造を行わないでください。**
分解禁止
発火・感電したり、異常動作してけがをすることがあります。修理は、「お買い上げの販売店または、「お客様サービス係」にご相談ください。
-  **子供だけで使わせたり、幼児の手の届くところでは使わないでください。**
禁止
けがをする恐れがあります。
-  **本体を水につけたり、水をかけたりしないでください。**
水ぬれ禁止
ショート・感電の恐れがあります。
-  **運転中、運転直後の容器カバー／フタの取りはずしはしないでください。**
禁止
けがの原因になります。回転中フタはあけない。容器カバーは取りはずさない。回転中フタはあけない。確認してから容器カバー／フタを取りはずしてください。
-  **ぬれた手で電源プラグを抜き差ししないでください。**
ぬれ手禁止
感電・けがの原因になります。
-  **運転中に投入口から指・スプーン・箸等調理材料以外を入れないでください。**
接触禁止
けがをする恐れがあります。
-  **フィルター及びフィルターのキャッター部又は容器台のキャッターは鋭利です。直接手を触れないでください。**
接触禁止
けがの原因になります。特に、調理物を取り出したり、お手入れ時にはご注意ください。付属のヘラ付ブラシを使用してください。
-  **電源プラグをコンセントに差し込む前にスイッチが「切」であることを確認してください。**
禁止
けがの原因になります。
-  **保護スイッチを細い棒などで押さないでください。**
禁止
回転部が回転し、けがをする原因になります。
-  **フィルターのキャッター部や回転部を露出したままで運転しないでください。**
禁止
けがの原因になります。

注意

-  **煮沸消毒や火にあぶっての乾燥、食器洗浄機、食器乾燥機、電子レンジで洗浄・乾燥はしないでください。**
禁止
変形したり、やけどの原因になります。
-  **交流100V以外では使用しないでください。**
禁止
火災・感電・故障の原因になります。
-  **電源コードや電源プラグが傷んだり、コンセントの差し込みがゆるいときは使用しないでください。**
禁止
感電・ショート・発火の原因になります。
-  **使用時以外は、電源プラグをコンセントから抜いてください。**
プラグを抜く
絶縁劣化による感電／漏電火災の原因になります。
-  **電源プラグを抜くときは、コードを持たず必ず先端の電源プラグを持って引き抜いてください。**
強制
感電やショートして発火することがあります。
-  **40℃以上の熱い湯や材料は入れないでください。**
禁止
やけどや変形の原因になります。
-  **運転中に移動させないでください。**
禁止
けがの原因になります。
-  **不安定なところでは使用しないでください。**
禁止
けがの原因になります。
-  **部品の取付け・取り外し、及びお手入れをするときは、スイッチを切り電源プラグを抜いてください。**
強制
けがをする恐れがあります。
-  **電源コードを傷つけたり、破損させたり、加工したり、無理に曲げたり、引っ張ったり、ねじったり、たばねたりしないでください。また、重い物を載せたり、挟み込んだり、加工したりすると、電源コードが破損し、火災・感電の原因になります。**
禁止

使用上の注意とお願い

-  **ミル又はミキサーでの一回の最大連続使用時間(定格時間)は、ミキサーで2分、ミルで1分です。それ以上の連続使用をしないでください。また、くり返し使用する場合は、30分以上休ませてからご使用ください。故障の原因になります。**
禁止
-  **異常音や振動が大きいときは材料を減らしてください。**
強制
-  **空運転はしないでください。**
禁止
故障の原因になります。

使用時に、容器台の裏側にキャッター回転用潤滑油が飛び散り、付着することがあります。故障ではありませんので紙等でふきとってください。

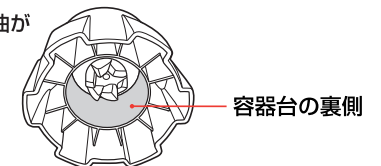

各部の名称とはたらき<ミル&ミキサー>

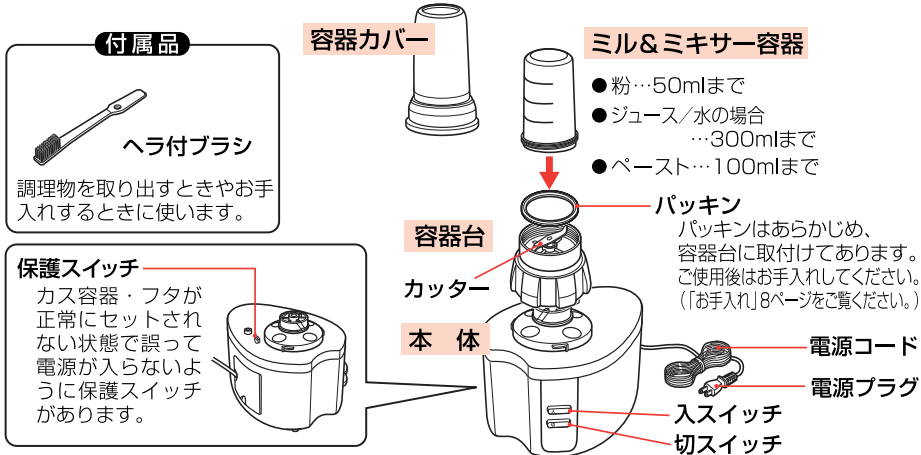

保護スイッチ
カス容器・フタが正常にセットされない状態で誤って電源が入らないように保護スイッチがあります。

運転時間(定格時間)について

- ミキサー運転時間(ジュースなど)…2分まで
- ミル運転時間(乾物などの粉碎)…1分まで

お願い
●上記の時間以上は故障防止のため運転しないでください。
●くり返し使用する場合は、30分以上休ませてからご使用ください。

使用できる最大容量

<ミル&ミキサー容器>

- ミキサー(ジュース/水の場合)…300mlまで
- ミル(粉)…50mlまで
- ペースト…100mlまで

お願い
●最大容量以上で運転すると製品寿命を早めたり、故障の原因になることがあります。
●牛乳の分量は150mlを限度としてください。牛乳は水に比べ粘性が強いため、材料と混ぜて動作させた際に、故障の原因になることがあります。
●氷は使用できません。

メニューと時間の目安<ミル&ミキサー>

	メニュー	分量	できあがり量	運転時間	ひとくちメモ	利用例
ミル	○煮干しの粉末	煮干し 3~5本	2~4人分	15秒	2~3等分に折ったものを使います。	ふりかけだし
	○すりごま	いりごま 30g	4人分	3秒	いりごまを使います。	ごまあえドレッシング
	○パン粉	食パン(6枚切) 1/2枚	フライ 4尾分	断続	食パンは耳をとり、小さくちぎったものを使います。	フライの衣
	○きな粉	いり大豆 50g	きなこもち 4個分	30秒	皮がはじけるまでフライパンでいったものを使います。	きなこもち
	○コーヒー豆(中挽き)	コーヒー豆 30g	3~4人分	10秒	お好みの挽きがげんに合わせて運転時間を調節してください。	コーヒー
ミキサー	○バナナジュース	バナナ50g 牛乳150ml	1~2人分	30秒	バナナは3~5等分にちぎったものを使います。	ジュース
	○りんごジュース	りんご100g 水100ml はちみつ少々	1~2人分	30秒	りんごは2~3cm角のサイコロ状に切ったものを使います。(皮と芯を取り除く)	ジュース
	○いわしのつみれ	いわし 100g	2人分	5秒	いわしは、はらわた・頭・骨を取ってから洗い、皮をはぎ、1~2cm幅に切ったものを使います。	いわしのつみれ いわしハンバーグ

△使用上の注意とお願い

禁止
○ 禁止材料を使わないでください。

- 肉・魚類(骨・頭のついたもの)

- 粘りけの強いもの(とろろいもなど)
- レーズン・たくあん・かたい材料(氷砂糖・黒砂糖・ざらめ・冷凍食品)・鯉節、ロックアイス、乾燥した朝鮮にんじん、一部の乾燥したきのこ

使いかた<ミル&ミキサー>

ご使用前に本体以外の部品をきれいに洗います。(「お手入れ」8ページをご覧ください。)

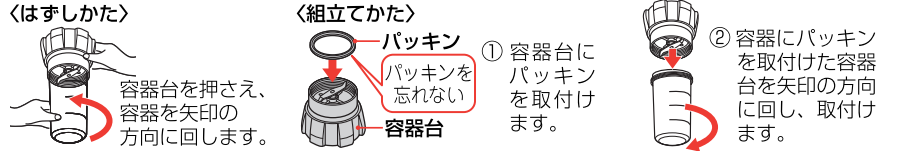

1. 材料を入れます。

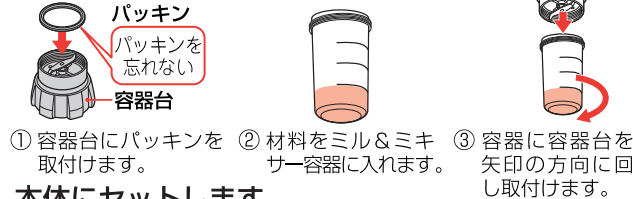

お願い
●容器台はしっかり閉めてください。
●必ずパッキンを取付けてください。

禁止材料は使わないでください
粘りけの強いもの(とろろいもなど)

2. 本体にセットします。



3. 調理をはじめます。

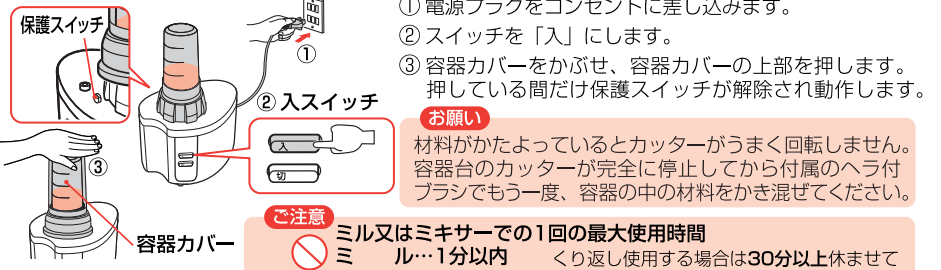

4. スイッチを「切」にし、電源プラグをコンセントから抜きます。



各部の名称とはたらき<ジューサー>

ジューサー

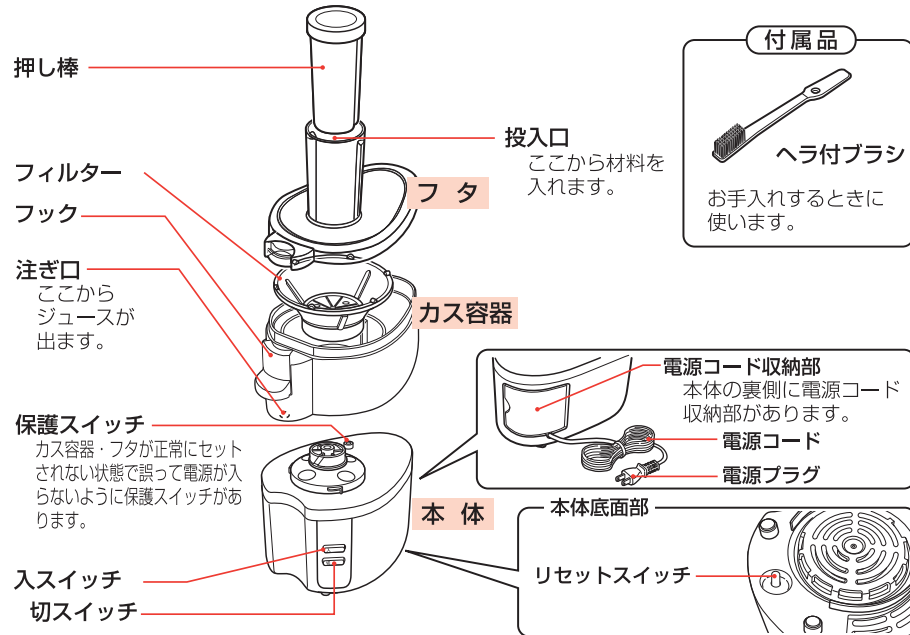

使いかた<ジューサー>

ご購入後初めてお使いになるときは「お手入れ」の項を参考にカス容器・フタ・フィルター・押し棒を洗ってからご使用ください。

取りはずしかた

1.フックを手前に引き、フタをはずします。

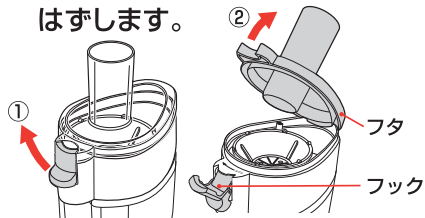

2.フィルターを取りはずします。

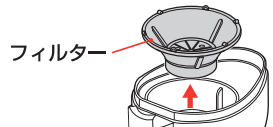

3.カス容器をはずします。



- ①カス容器を矢印の方向へ回します。
- ②本体からカス容器をはずします。

△注意

フタをはずさず、カス容器を無理にはずすと破損することがあります。

1.本体にカス容器をセットします。

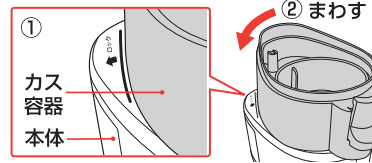

- ①カス容器を本体のラインに合わせてのせます。
- ②カス容器を矢印の方向へカチッとロックするまで回します。確実に取付けられていないと、保護スイッチにより動作しません。

2.フィルターを取付けます。

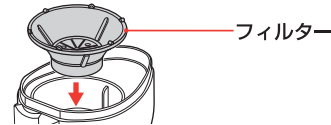

△注意

フィルターの取付けを忘れないようご注意ください。

3.フタを取付けます。

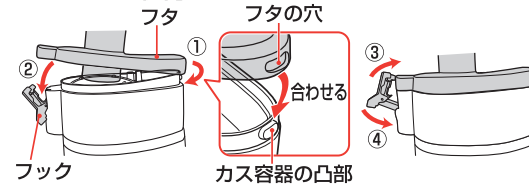

- ①フタの穴にカス容器の凸部を合せます。
- ②フタをカス容器に確実に取付けます。
- ③フックをフタにかけます。フタをフックでロックします。
- ④フタを確実に取付けていないと、保護スイッチにより動作しません。

4.注ぎ口にコップを用意します。

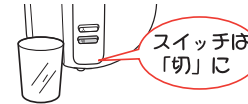

スイッチが「切」になっていることを確認してください。コップの大きさは、高さ10~12cm程度が適当です。低いコップを使うと、ジュースがまわりに飛び散る場合があります。

5.電源プラグをコンセントに差し込み、スイッチを「入」にします。

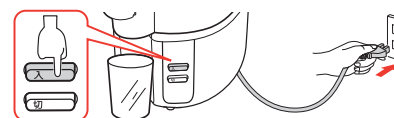

異常音や振動が大きいときは、すぐにスイッチを「切」にし、電源プラグをコンセントから抜いてください。その後、各部の取付けを確認してください。

6.材料を投入口から入れ、押し棒でゆっくり押し込みます。

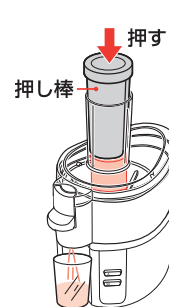

△注意

- 材料を細かくしすぎたり、押し棒で材料を押し込んだ後にスイッチを入れたり、強く押しすぎたりすると、故障の原因になります。
- 禁止材料を使わないでください。粘りけの強いもの(とろろいもなど)。水分の出にくいもの。
- やわらかい材料(かんきつ類、トマトなど)は、材料投入直後、投入口からジュースが飛び散り、床や衣類を汚す恐れがあります。材料投入後はすばやく押し棒を差し込んでください。
- 材料を入れ終わってもしぼり切るまでは押し棒をはなさないでください。しぼりカスや種、ジュースが飛び出ることがあります。
- 材料は準備した1切れごとにしぼってください。1度にたくさんしぼると、カス容器からジュースがもれることがあります。
- 材料を手で持ったまま、しぼらないでください。手をすべらせてけがの原因になります。必ず押し棒を使用してください。

ジューサー

下ごしらえ

- 投入口に入る大きさに切ります。
- にんじん、りんごなどのかたいへたは取り除きます。
(フィルターのカッター部に引っかかると異常音の原因になります。)
- 葉菜類(キャベツなど)は、よく洗い砂などを落として1枚ごとに丸めます。
- かんきつ類は皮をむきます。
- かたくて大きい種は取り除きます。(フィルターのカッター部が傷む原因になります。)

上手にしぼるコツ

- 繊維の多い材料からしぼります。
1.葉菜類(キャベツなど) → 2.根菜類(にんじんなど) → 3.果物類(りんごなど)

△注意

りんごはできるだけ最後にしぼってください。果肉がフィルターとカス容器の間にたまりやすく、うまく流れなくなることがあります。

禁止材料(例)

次の材料は使わないでください。

粘り気の強いもの、水分の出にくいもの

- とろろいも・モロヘイヤ・バナナ・もも・いちご・キウィ・かき・パイナップルなど
- ジュースにならずにフィルターとカス容器の間から本体にもれます。

水分の少なく繊維の多いもの

- 葉草類・ごぼう・しょうがなど
- うまくしぼれずにフィルターが目詰まりし、異常振動の原因になります。

7. スイッチを「切」にし、電源プラグをコンセントから抜きます。

- コップを取り出した後で、注ぎ口からジュースが垂れる場合がありますので、別のコップを置いてジュースを受けてください。

8. コップを取り出します。

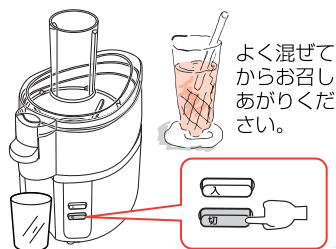

△注意

- フタは、必ずフィルターの回転が完全に止まってからはずしてください。しぼりカスが飛び散ったり、けがの原因になります。
- 続けてご使用になる場合は、しぼりカスを取り除き、フィルターを洗った後、お使いください。
- 1人分作ったらしぼりカスを捨ててください。
- しぼりカスをためたまま使わないでください。カス容器からジュースがもれたり、ジュースの出が悪くなり、しぼりカスが混ざったり、異常音や振動が大きくなり、モーター故障の原因になります。下記の目安を参考にしてください。
- フタをセットしたままカス容器を取りはずさないでください。故障の原因になります。必ずフタを取りはずしてからカス容器を取りはずしてください。

しぼりカスを捨てずに連続してしぼれる目安

- りんご…中2個、にんじん…中2本、トマト…中1個、オレンジ…中2個、キャベツ…10枚
- ※材料の種類、質、大きさなどにより異なります。

お手入れ…お手入れをするときは、スイッチを「切」にし、電源プラグをコンセントから抜いて行ってください。



金属製・ナイロン製のたわしやみがき粉、ベンジン、シンナー、アルコール、台所用以外の洗剤、漂白剤などは使わないでください。

押し棒・フタ・カス容器

台所用洗剤をふくませたスポンジなどで洗い、水洗いした後、ふきんで水気をふきとってください。

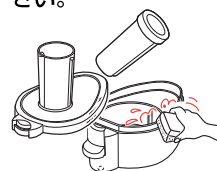

- 使用後は、早めに洗ってください。付着したしぼりカスは乾くととれにくくなります。
- 40℃以上のお湯で洗わないでください。部品が変形する恐れがあります。
- ジュースにより変色する場合があります。にんじん・葉菜類の色素が付着し、変色する場合があります。スポンジなどで洗っても完全には取れませんが、ご使用上差し支えありません。使用後は早めにお手入れすると、比較的よく取れます。
- 食器洗浄機及び食器乾燥機を使用しないでください。

フィルター



付属のヘラ付ブラシを使って洗ってください。

△注意

- フィルターのカッター部に直接手が触れないように、十分ご注意ください。けがをする恐れがあります。
- フィルターのカッター部はステンレスを使用していますが、水にぬれた状態にしておきますと、錆びることがあります。十分に水気をとって保管してください。

容器台のカッター部



容器台を取りはずして、パッキンを取りはずします。付属のヘラ付ブラシで汚れをきれいに落としてください。

△注意

- 容器台のカッターに直接手が触れないように、十分ご注意ください。けがをする恐れがあります。
- 容器台のカッターはステンレスを使用していますが、水にぬれた状態にしておきますと、錆びることがあります。十分に水気をとって保管してください。
- 接続部に水をかけたりしないでください。

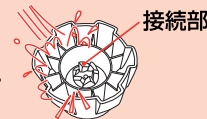

ミル&ミキサー容器

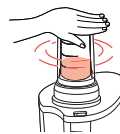

容器に水またはぬるま湯(40℃以下)を50mlほど入れ、台所用洗剤を少量加えて約10秒ほど運転します。各部品を水洗い後、十分に水気をふき取り、乾燥させます。

本体



湿ったふきんできれいにふき取ります。水洗いはしないでください。故障の原因になります。

こんなときは

こんなときは？	調べるところ	処 置
スイッチが入らない	本体に正しく部品がセットされていますか？	本体に正しく部品をセットしてください。
ジュースー ジュースにしぼりカスが混ざったり、ジュースが漏れる	投入口から水などを入れていませんか？	材料以外入れないでください。
	しぼる順番が違っていませんか？	「使いかた」5～7ページに従ってください。
	しぼりカスがたまっていませんか？	しぼりカスを捨てる目安を確認し、しぼりカスを捨ててください。
ジュースー 振動が大きいまたは、ジュースがしぼれなくなる	カス容器内やフタにしぼりカスが多く付着していませんか？	しぼりカスを捨て、部品をよく洗ってから再びセットしてください。
	材料を投入口にたくさん入れすぎていませんか？	材料を小さく切って入れてください。
	押し棒を強く押ししていませんか？	押し棒をゆっくり押ししてください。
ミル&ミキサー 途中で運転が止まった	材料が多く入っていませんか？	容器内の材料を一度すべて取り出し、減らした材料を入れて再びセットしてください。
	材料が大きくありませんか？	材料を小さく切って入れてください。
	パッキンが正しく入れてありますか？	
	ミル&ミキサー容器が正しく取付てありますか？	正しく部品をセットしてください。
ミル&ミキサー 水もれがする	材料が多く入っていませんか？	材料を減らしてください。
	定格時間以上運転していませんか？	30分以上休ませてください。
	粘り気の強い材料を使っていませんか？	粘り気の強い材料は使わないでください。

安全装置(リセットスイッチ)が作動したときは

この製品には、モーターの焼き付け故障を防ぐため安全装置がついています。モーターに強い負荷がかかる材料を入れた時やカッターに材料がはさまった時、分量が多すぎた時など、モーターに過剰な負荷がかかった場合には安全装置が働いてモーターが自動的に停止します。故障ではありませんので次の手順に従って再び運転してください。

- ① 「切」スイッチを押し、電源プラグをコンセントから抜く。
- ② 材料の分量を減らす。又はしぼりカスを捨てる。
- ③ 10秒以上たってから本体底面のリセットスイッチを指先で押す。

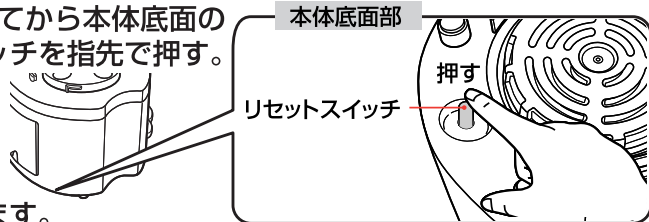

- ④ 再び運転できます。
● またすぐに止まるときは30分以上休ませてからご使用ください。

アフターサービス

1.保証書

- 裏表紙に添付しています。
- 保証書は「お買い上げ日と販売店名」の記入をお確かめのうえ、販売店からお受け取りください。
- 保証書をよくお読みになり大切に保管してください。

2.保証期間

お買い上げ日から1年間です。

3.修理を依頼される時

取扱説明書の内容をお確かめいただき、直らないときは電源プラグを抜いてからお買い上げの販売店または「お客様サービス係」に修理をご相談ください。

● 保証期間中の修理

保証書の規定により無料修理します。商品に保証書を添えてお買い上げの販売店か「お客様サービス係」までお申し出ください。

● 保証期間がすぎている修理

修理により使用できる製品は、お客様のご要望により有料修理させていただきます。お買い上げの販売店か「お客様サービス係」にご相談ください。

4.補修用性能部品の保有期間

- このミル&ミキサー付パワフルジュースーの補修用性能部品の保有期間は製造打ち切り後6年です。
- 性能部品とはその商品の機能を維持するために必要な部品です。

5.アフターサービスについてご不明の場合

「お客様サービス係」にお問い合わせください。

＜修理料金のしくみ＞

修理料金は、技術料・部品代などで構成されています。

技術料	故障した商品の修理および部品交換などの作業にかかる料金です。
部品代	修理に使用した部品代金です。

＜修理部品について＞

修理部品は、部品共通化のため、一部予告なしに仕様や色を変更することがあります。

お客様サービス係

☎(フリーダイヤル) 0120-337-455

FAX (0256) 93-1077

お電話承り時間・平日(月曜～金曜)午前9時～午後5時
〒959-0292 新潟県燕市吉田西太田2084-2

お客様ご自身の修理は大変危険です。分解したり手を加えたりしないでください。

仕 様

	ジュースー	ミキサー	ミ ル
電 源	AC100V 50/60Hz		
定 格 消 費 電 力	400W	350W	200W
製 品 寸 法 (約)	幅165×奥行255×高さ345mm		幅165×奥行225×高さ340mm
製 品 質 量 (約)	2.4kg	2.2kg	
定 格 時 間	連続	2分まで	1分まで
電 源 コ ー ド (約)	1.4m		
容 器 の 容 量	—	300ml	50ml
セ ッ ト 内 容	本体…1、押し棒…1、フタ…1、カス容器…1、ヘラ付ブラシ…1、ミル&ミキサー容器…1、容器台…1、容器カバー…1、フィルター…1		

- この製品は、日本国内用に設計・販売しています。電源電圧や周波数の異なる国では使用できません。海外での修理や部品販売などのアフターサービスも対象外となります。

★長年ご使用のミル&ミキサー付パワフルジュースーの点検を！

愛情点検



ご使用の際このようなことはありませんか。

- 電源プラグや電源コードが異常に熱くなる。
- 電源コードに傷が付いたり、電源コードを動かすと通電したりしなかったりする。
- 使用中に異常な回転音がある。
- 容器、フィルターなどにひび割れなどができた。
- その他の異常・故障がある。

ご使用中 故障や事故防止のため、コンセントから電源プラグをはずし、必ず販売店にご連絡ください。点検・修理に要する費用などは販売店にご相談ください。