

ご使用上のご注意

ツインバード工業株式会社は、この資料並びにコンテンツの著作権を有しています。

この資料並びにコンテンツは、著作権法等の法律で保護されており、お客様はこの資料並びにコンテンツに関し下記に記載されている条件でのみ利用することができます。

1. お客様は非営利目的に限り、ダウンロード、使用することができます。
2. お客様がダウンロード、使用するときは、この著作権表示及び使用条件と一緒に付す必要があります。
3. お客様は、この資料並びにコンテンツを改変したり、頒布、公衆送信、上映等に利用することはできません。

当社及び当社の関係会社は、お客様に対して、この資料並びにコンテンツに関する著作権、特許権、商標権、意匠権及びその他の知的財産権をライセンスするものではありません。ならびに資料並びにコンテンツの内容についてもいかなる保証をするものでもありません。

またこの資料並びにコンテンツ内に別の定めがある場合は、当該著作権表示、使用条件を厳守する必要があります。

※このコンテンツはWeb上で使用を前提とし再編集を加えているため、必ずしも製品添付の取扱説明書とは同一ではありません。特にページ順は編集上、入れ替えている場合があります。

※この資料並びにコンテンツに保証書は掲載しておりません。

※この資料並びにコンテンツに記載されている内容は、それぞれの商品の発売時点のものであります。

※デザイン、仕様等は商品改良のため予告なく変更する場合があります。

感動をデザインします

TWINBIRD

家庭用

防水CDプレーヤー

AV-J165 取扱説明書

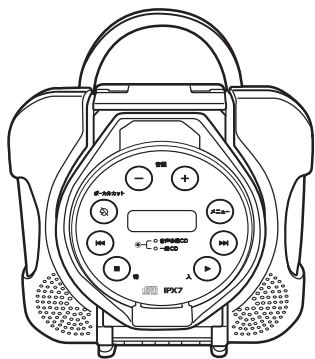

- このたびは、お買い上げいただきまして、誠にありがとうございました。
- この取扱説明書をよくお読みのうえ、正しくご使用ください。
特に「安全上のご注意」は、ご使用前に必ずお読みいただき、安全にご使用ください。
- この取扱説明書は必ず保管し、必要なときにお読みください。
- この製品は一般家庭用です。
業務用などにご使用にならないでください。

● もくじ

安全上のご注意	1・2
使用上のご注意	3・4
各部の名称とはたらき	5・6
電源について	7・8
使いかた	9・10
ディスクの交換方法	10
いろいろな機能	11
ボーカルカット機能 お手入れ	12
こんなときは	13
アフターサービス 仕様	14

保証書付

保証書はこの取扱説明書の裏表紙についています。必ず記入をお受けください。

AV-J165

安全上のご注意 必ずお守りください。

製品および取扱説明書には、お使いになるかたや他の人への危害と財産への損害を未然に防ぎ、安全に正しくお使いいただくために、重要な内容を記載しています。次の内容(表示・図記号)をよく理解してから本文をお読みになり、記載事項をお守りください。

●表示の説明



警告 「死亡または重傷を負うことが想定される」内容です。



注意 「傷害を負うまたは物的損害が発生することが想定される」内容です。

●図記号の説明



は、してはいけない「禁止」の内容です。



は、必ず実行していただく「強制」の内容です。

警告



分解禁止

絶対に分解したり修理・改造は行わないでください。



発火・感電・けがの原因になります。
修理はお買い上げの販売店または、「お客様サービス係」にご相談ください。



プラグを抜く

内部に水が入った場合は、電池やACアダプターを抜き、販売店か「お客様サービス係」にご相談ください。



そのまま使用すると火災・感電の原因になります。



禁止

煙が出たり、変なおいや音がする場合は、すぐに電池や、ACアダプターをコンセントから抜き販売店か「お客様サービス係」にご相談ください。

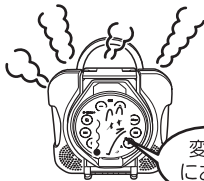

異常のまま使用すると火災・感電の原因になります。

変なおい



強制

浴室等の水回りで使う場合は必ず電池を使用してください。

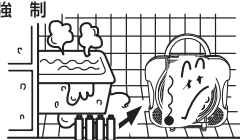

感電や故障の原因になります。



強制

レーザーの光源をのぞきこまないでください。

レーザー光が目にあたると視力障害を起こすことがあります。

注意



禁止

風呂やシャワー室など、湿度の高い場所には長期間放置しないでください。



火災・感電や故障の原因になります。



強制

水中に沈めないでください。



火災・感電・故障の原因になります。



禁止

CDカバー、電池ふた、ジャックふたの開閉は十分に水をふき取った後、湿気がなく水がかからない場所で乾いた手で行ってください。湿気の高い場所でCDカバーやふたの開閉は絶対行わないでください。

火災・感電や故障の原因になります。

⚠ 注意



禁止

指定以外の電池は使用しないでください。
また、新しい電池と古い電池を混ぜて使用しないでください。



電池の破裂・液漏れにより、火災・けがや周囲を汚損する原因になります。



強制

長期間（2週間以上）ご使用にならないときは、電池を抜いてください。

電池の破裂・液漏れにより、けがや周囲を汚損する原因になります。



禁止

ひび割れ、変形、または接着剤などで補修したディスクは使用しないでください。

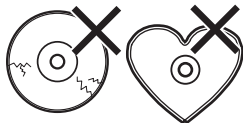

機器内でディスクが割れ飛び散り、けがの原因になることがあります。



禁止

お子様がCDカバーに手を入れないように注意してください。
けがの原因になります。



禁止

窓を閉めきった自動車の中や、直射日光が当たる場所など、温度が高くなる場所に放置しないでください。

本体や部品に悪い影響を与え、変形や故障の原因になります。



禁止

ぐらついた台の上や傾いた所など、不安定な場所に置かないでください。

落ちたり倒れたりして、けがや故障の原因になります。



強制

電池は極性（ \oplus \ominus ）に注意し、本体の表示通り正しく入れてください。



極性を間違えると、電池の破裂・液漏れにより、火災・けがや周囲を汚損する原因になります。



禁止

回転しているディスクを見つけないでください。

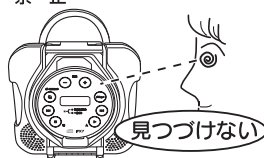

ディスクの印刷によっては回転を見つげると頭痛、吐き気等、気分が悪くなることがあります。



注意

イヤホンをご使用になるときは、音量を上げすぎないようにご注意ください。

耳を刺激するような大きな音量で長時間続けて聞くと、聴力に悪い影響をあたえることがあります。



禁止

火気の近くで使用しないでください。

火災や故障の原因になります。



禁止

調理台や加湿器など、油煙や湯気が当たるような場所に置かないでください。

火災・感電や故障の原因になります。



強制

指定のACアダプターを使用してください。

指定以外のものを使用すると、火災や故障の原因になります。

使用上のご注意

ディスク取扱い上の注意

- 再生面に触れないように持ってください。



- ディスクに指紋や汚れがついたときは、やわらかい布などで放射状に軽くふき取ってください。



- 再生面はもちろん、ラベル面にも紙やテープなどを貼らないでください。



- 長期間使用しないときは、本機から取り出して、ケースに入れてください。



- ひびやそりがあるディスクは絶対に使わないでください。

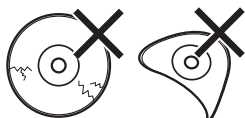

ディスク使用上の注意

- ディスクに



マークが入ったものをご使用ください。

- CD-R/CD-RWの再生について本機は、CD-R/CD-RW録音機器で作成したCD-R/CD-RWディスク（CD-DAフォーマットのみ）の再生も可能です。CD-R/CD-RWディスクの状態によっては、本機で音飛び、ノイズが発生したり、再生できないものがあります。

本製品で対応しているメディア CD (8cm/12cm)

種類	対応	備考
市販の音楽CD	○	コピーガード付きCDなど、CD規格に準拠していないディスクは再生できない場合があります。
CD-DA形式(音楽CD)で録音(記録)したCD-R/CD-RW	○	記録した機器やソフト、記録状態によっては再生できない場合があります。
MP3/WMA形式のファイルを記録したCD-R/CD-RW	×	対応していません。

結露について

次のような場合、製品内部に結露が発生し、ピックアップレンズや部品に水滴がつくことがあります。

- 本体が冷えきった状態で、温かい室内に持ち込んだり、急に室温を上げたりしたとき。
- 本体が温まった状態で、温度の低い部屋に持ち込んだり、エアコンなどの冷風が直接あたるところに置いたりしたとき。
- 湿度の高い場所に放置したとき。

結露がおきた状態でのご使用は、本製品の故障の原因になることがあります。
このようなときには、ディスクを取り出し、2時間ほど放置してからご使用ください。

防水について

本製品の防水はJIS IPX7※に準拠しており、雨や水しぶきがかかる場所でも使用できる仕様となっておりますが、以下の点に十分ご注意ください。

- お湯や水、特に石鹸、洗剤、入浴剤の入った水には入れないでください。
- 多量の水や強い水しぶきをかけないでください。
- CDカバーを開閉するときは十分に水滴をふき取り、湿度が少なく水のかかる恐れがない場所に運んでから乾いた手で行ってください。
- 風呂、シャワー室など水まわりでのCDカバーの開閉は絶対行わないでください。
- 風呂、シャワー室などの水まわりでお使いの場合は、CDカバーを確実にロックしてください。
- 移動する場合、製品のすき間に水がたまっている場合があります。軽く振って水をきり、ふき取ってください。
- 風呂、シャワー室などの湿度の高い場所には長期間放置しないでください。
- CDカバーまわりのゴムパッキンは、防水機能を維持するための重要な部品です。汚れやキズがつかないようにご注意ください。
また、パッキンにゴミ等が付着すると防水機能を維持できなくなります。
湿度が少ない場所で乾いた清潔な布でふき取ってください。

故意に水中でご使用になったり、CDカバーを開けた状態で水まわりで使用すると製品内部に水が浸入する恐れがあります。水の浸入による製品の故障については保証期間内でも保証対象外となりますのでご注意ください。

※IPX7…定められた条件で水中に没しても内部に水が入らないもの。
(旧JIS防水保護等級7 防浸形)

各部の名称とはたらき

表面

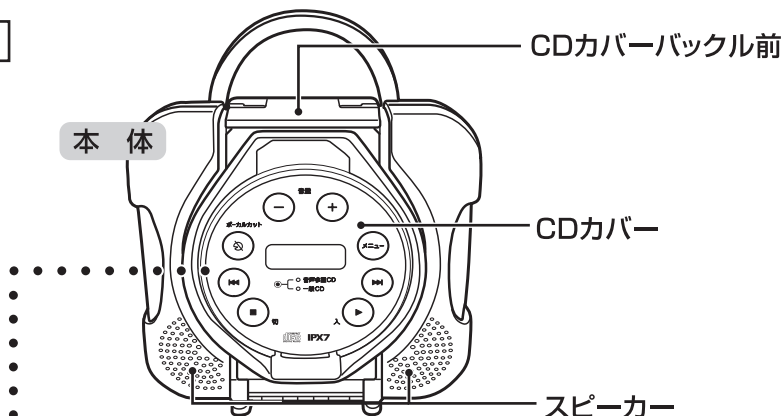

パネル部

音量下げボタン

ボーカル表示

通常再生:消灯
 ボーカルカット(音声多重CD):緑点灯
 ボーカルカット(一般CD):赤点灯

ボーカルカットボタン

ボーカルカット機能が切り替わります。

戻しボタン

演奏、曲番を戻します。

停止/切ボタン

演奏を止めます。
 更にもう一度押すと電源が切れます。

音量上げボタン

選択ボタン

演奏が切り替わります。

- 1曲リピート
- 全曲リピート
- イントロ演奏
- シャッフル演奏

送りボタン

演奏、曲番を進めます。

再生(電源)ボタン

電源が入り演奏を開始します。
 更にもう一度押すと演奏を一時停止します。

表示部



アンチショック表示
 音楽データを約30秒間先読みして、振動に対して音飛びすることを抑える機能です。
 データ読込中:点滅
 データ読込完了:点灯

裏面

ジャック部

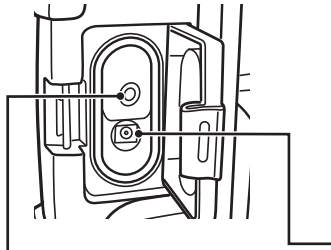

ジャックふた

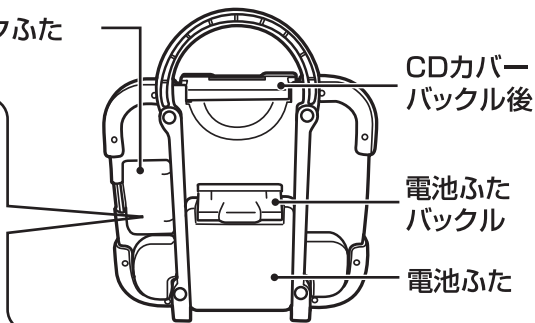

CDカバー
バックル後

電池ふた
バックル

電池ふた

ヘッドホンジャック

- ヘッドホン仕様
インピーダンス 16~32Ω
直径3.5φステレオミニプラグ

※ヘッドホンは付属しておりません。
市販のヘッドホンをお買い求めください。

DCジャック

専用ACアダプター（別売）がご使用できます。
（→8ページ）

ヘッドホンで聞く

市販のヘッドホン（16~32Ω）が使用できます。

1. ジャックふたを開きます。



2. ヘッドホンをヘッドホンジャックに接続します。

ヘッドホンジャック



3. 音量下げボタン・音量上げボタンで音量を調節します。

ご注意とお願い

- 機体に水滴が付いている場合は水滴を十分にふき取ります。
- ジャックふたを開いた状態では防水にはなりません。
水まわりではヘッドホンやACアダプターは使用しないでください。
- ヘッドホンをご使用になるときは、音量を上げすぎないようにご注意ください。
耳を刺激するような大きな音で長時間続けて聞くと、聴力に悪い影響をあたえることがあります。

電源について

電源は、電池（市販）または専用ACアダプター（別売）をご使用になれます。

電池を使用する場合

市販の単3形アルカリ乾電池を4本お買い求めください。

- マンガン乾電池は使用時間が極端に短くなります。
- ニッケル水素電池、ニカド電池でもご使用になれます。

1. 電池ふたバックルをはずし、電池ふたを開けます。

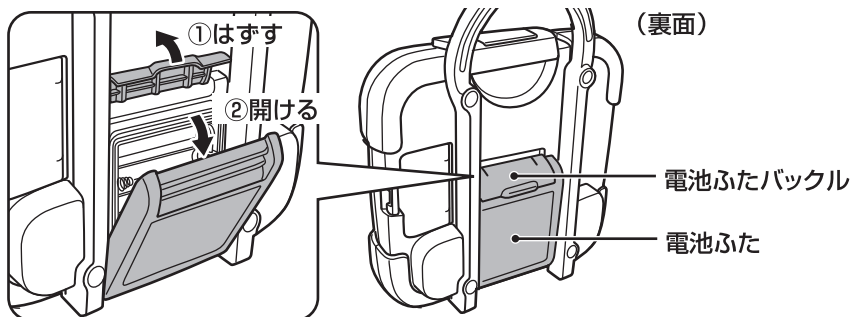

2. 単3形乾電池4本を本体の表示に合わせて正しく入れます。

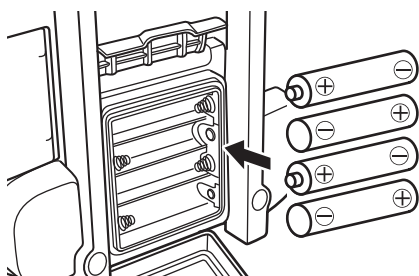

3. 電池ふたを閉じ、電池ふたバックルを閉めます。

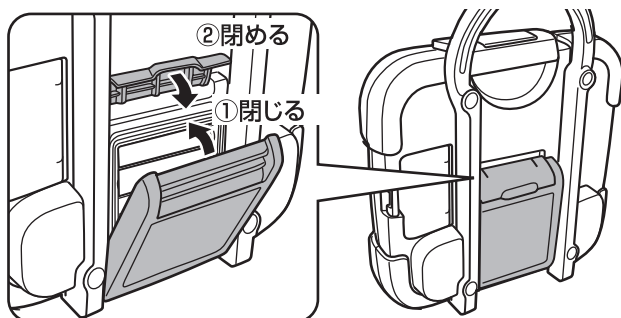

専用ACアダプターを使用する場合

別売の専用ACアダプターをお買い求めください。

- 長時間ACアダプターで使用される場合は電池を抜いて使用ください。

1. ジャックふたを開けます。



2. 専用ACアダプターをDCジャックに接続します。

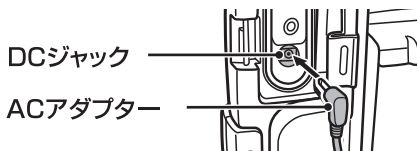



専用ACアダプターの申し込みかた

製品番号	製品名	価格
VL-CH26	ACアダプター	1個 3,150円 (本体価格 3,000円)

専用 AC アダプターを直接「お客様サービス係」までお問い合わせください。

消費税法の改正により、消費税相当額を含んだ支払総額で価格を表示しています。
消費税は平成 16 年 4 月現在の税率に基づいて計算されています。

ご注意とお願い

- 水まわりで使う場合は必ず電池を使用してください。
火災や感電の原因になります。
- 電池は極性(⊕⊖)に注意し、本体の表示通り正しく入れてください。
電池の破裂、液漏れにより、火災、けがや周囲を汚損する原因になります。
- 指定以外の電池は使用しないでください。
また、新しい電池と古い電池を混ぜて使用しないでください。
電池の破裂、液漏れにより、火災、けがや周囲を汚損する原因になります。
- 長期間(2週間以上)ご使用にならないときは、電池を抜いてください。
電池の破裂、液漏れにより、火災、けがや周囲を汚損する原因になります。
- 指定のACアダプターを使用してください。
指定以外のものを使用すると火災や故障の原因になります。
- 電池交換の目安
電池が消耗してくるとノイズが増えたり、ご使用中に電源が切れたりします。4本とも新しい電池と交換してください。電池が消耗してくるとローバッテリー表示「」が点滅します。そのまま使用すると動作を停止します。電源が切れているときにはローバッテリー表示「」は表示されません。
- CDカバーや電池ふた、ジャックふたを開閉するときは十分に水滴をふき取り湿気が少なく、水のかかる恐れのない場所に運んでから乾いた手で行ってください。風呂、シャワー室などの水まわりでのCDカバーの開閉、電池ふた、ジャックふたの開閉は絶対に行わないでください。火災、感電、故障の原因になります。
- 水まわりでお使いの場合は、CDカバー、電池ふた、ジャックふたは確実にロックしてご使用ください。
防水性能を保てなくなります。

使いかた

1. CDカバーバックル後を上げてCDカバーを開きます。

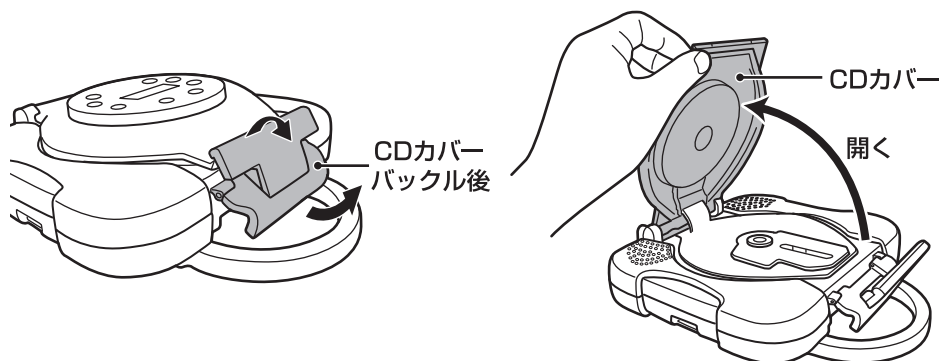

2. CDを入れます。

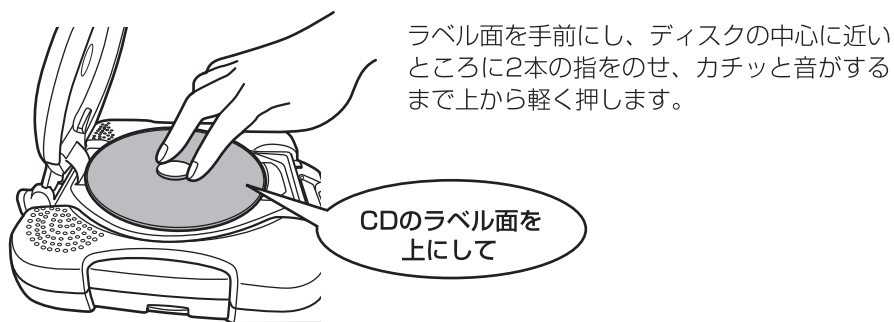

3. CDカバー上部とCDカバーバックル前の先端をかみ合わせ、CDカバーバックル後を押し下げてCDカバーを閉めます。

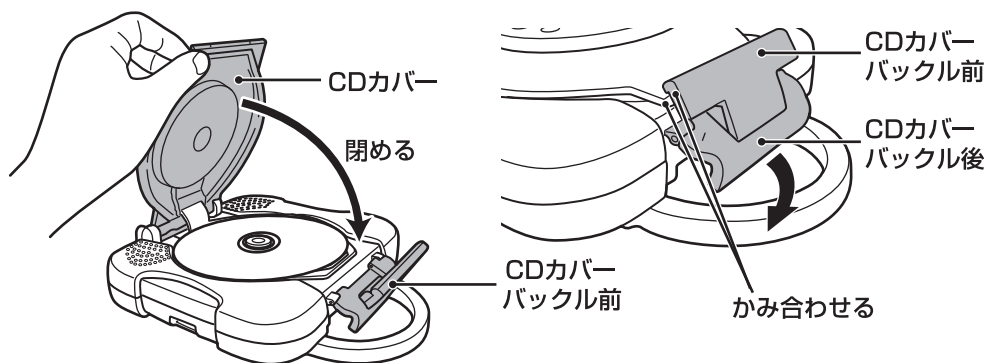

4. 再生ボタン を押します。

- ① 電源が入りCDの再生を開始します。
- ② 総曲数、総演奏時間が表示されます。
例) 総曲数：11曲 総演奏時間：66分22秒

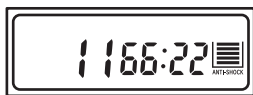

- ③ 演奏が開始し、曲番と演奏時間が表示されます。
例) 曲番：1曲目 演奏時間：1秒経過



CDが入っていないとき、または読み取れないときは、表示部に「disc」または「Er」が表示されます。

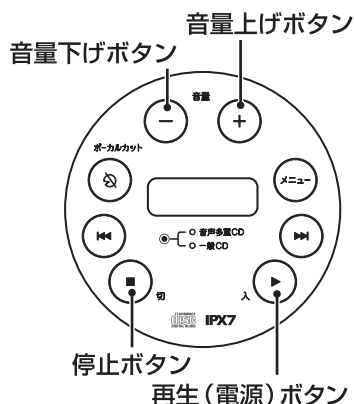

5. 音量ボタン を押して音量を調節します。



6. 停止/切ボタン を押すと演奏が停止します。

演奏停止後、約30秒後に自動的に電源が切れます。(オートOFF機能)

〈電源を切りたいとき〉停止ボタン  を2度続けて押します。

ディスクの交換方法

1. 本体に水滴が付いている場合は水滴を十分にふき取ります。



2. バックル前とバックル後をはずしてCDカバーを開きCDを交換します。

平らな場所にCDカバーが上になるように置き、乾いた手でCDカバーを開け、中心の黒い部分を押さえながらCDの端の方からつまみ上げます。

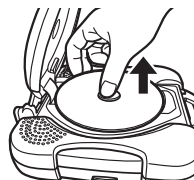

いろいろな機能

一時停止

演奏中に再生（電源）ボタン  を押します。



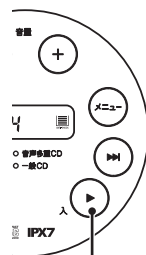

もう一度再生ボタン  を押すと演奏を再開します。



再生（電源）ボタン

スキップ演奏

CD再生中に  または  を押すごとに、前後の曲の頭だしができます。

送りボタン  次の曲に進む。

戻しボタン  再生中の曲の頭に戻る。

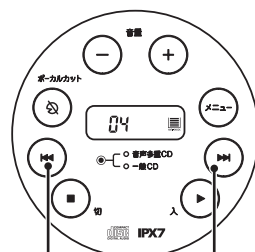

戻しボタン 送りボタン

早送り、早戻し

CD再生中に  または  を押し続けると、早送り、早戻しができます。

送りボタン  演奏の早送り。

戻しボタン  演奏の早戻し。

リピート、イントロ、シャッフル演奏

CD再生中に選択ボタン  を押すごとに、演奏機能が切り替わります。

① 1曲リピート
(再生中の曲を繰り返し演奏します。)

② 全曲リピート
(全曲を繰り返し演奏します。)

③ イントロ演奏
(再生中の曲を演奏後、次の曲の頭から10秒間演奏します。)

④ シャッフル演奏
(再生中の曲を演奏後、全曲を無作為に演奏します。)

⑤ 表示なし
(モード解除)

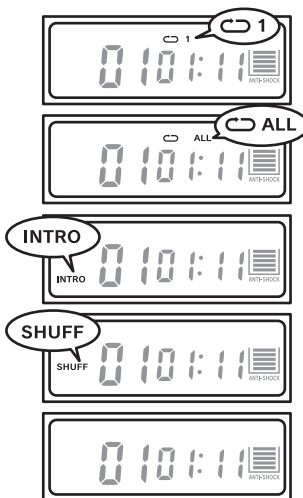

選択ボタン

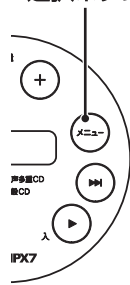

ボーカルカット機能

CD再生中にボーカルカットボタン  を押すごとにボーカルカット機能が切り替わります。

ボーカルカットボタン

ボーカルカット表示 CDの種類	通常再生	音声多重音楽CD用 ボーカルカット	一般音楽CD用 ボーカルカット
	消 灯	緑 点 灯	赤 点 灯
※1 一般音楽CD	通常再生	モノラル再生 (Rチャンネル再生)	カラオケ再生 (モノラル成分カット)
※2 音声多重音楽CD	通常再生	カラオケ再生 (Rチャンネル再生)	ボーカル再生 (モノラル成分カット)

ボーカルカット表示

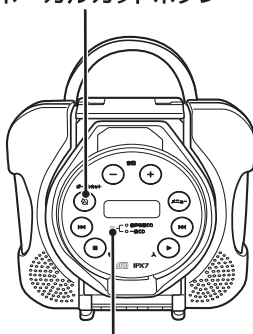

※1 一般音楽CDは音声（ボーカル）がモノラルで演奏がステレオで録音されております。本機はモノラル成分を打ち消すことによりボーカルカットを行なっています。

CDの録音状態によりボーカルカットができなかったり演奏の音量が小さくなる場合があります。

※2 音声多重音楽CDは左チャンネルに演奏が右チャンネルに音声（ボーカル）が録音されたCDです。本機は左チャンネルを再生することでボーカルカットを行ないます。



お手入れ

お手入れの際は、必ず電池、ACアダプター（別売品）を抜いてから行ってください。

- 本体の汚れは、乾いたやわらかい布でふいてください。
- 汚れがひどいときは、水で薄めた中性洗剤少量をやわらかい布に浸し、よくしぼってからふき、そのあと乾いた布でふきとってください。
- シンナーやベンジン、スプレー式クリーナー類は絶対使用しないでください。

CDカバー、電池ふた、ジャックふたの内部に水が入ったときは、ただちに使用を中止して、「お客様サービス係」にご相談ください。

こんなときは

こんなときは？	原因	処置	エラー表示
CDが動作しない。	電池が入っていない。	電池を入れてください。	
	電池が消耗している。	新しい電池を入れてください。	
	CDカバーが正しく閉じられていない。	CDカバーを正しく閉じてください。	open
	ディスクが入っていない。	ディスクを入れてください。	disc
	ACアダプターがコンセントから抜けている。	ACアダプターをコンセントに差し込んでください。	
スピーカーから音が出ない。	音量が下がったままになっている。	音量を上げてください。	
	ヘッドホン端子にヘッドホンが差し込まれたままになっている。	ヘッドホンを抜いてください。	
	演奏が一時停止になっている。	再生ボタンを押し、一時停止を解除してください。	曲番、演奏時間の表示が点滅
ディスクを入れても再生しない。	ディスクが裏返しに入っている。	ラベル面を手前にしてください。	disc
	ディスクに汚れ、キズ、ソリ等がある。	汚れを拭き取ってください。痛んでいるディスクは使用しないでください。	Er
	結露により内部に露が付着している。	2時間ほど放置してから使用してください。	Er
ディスク再生中に音飛びが発生する。	衝撃や振動のあるところで使用している。	置き場所を変えてください。	
	ディスクに汚れ、キズ、ソリ等がある。	汚れは拭き取ってください。痛んでいるディスクは使用しないでください。	
再生が止まる。ノイズが入る。	携帯電話等が近くで動作している。	携帯電話等を離して使ってください。	
	電池が消耗している。	新しい電池を入れてください。	
	ボーカルカット機能が作動している。	ボーカルカットボタンを押し、ボーカル表示を消灯にしてください。	
ボーカルカットできない。	CDソフトが対応していない。	ボーカルカットはモノラル成分を打ち消すことによって実現しております。ソフトによっては効果が少ない場合があります。	
	CDとボーカルカット切替えがあっていない。	一般CDは「赤」表示で、音声多重CDは「緑」表示になるようにボーカルカットボタンを押して切替えてご使用ください。	

異常がおきたとき…

本機はマイコンを使用しています。使用中に静電気等の影響を受け操作を受け付けなくなるなどの異常が発生することがあります。このようなときは、電池を取りはずし、しばらくしてから再度、電池を入れてください。

★長年ご使用のCDプレーヤーの点検を！	
 <p>愛情点検</p>	<p>ご使用の際このようなことはありませんか。</p> <ul style="list-style-type: none"> ●電池から液もれしている。 ●いつもより、電池が熱くなっている。 ●電池の端子部にさびが発生している。
▶	<p>ご使用中 止</p> <p>故障や事故防止のため、電池をはずし、必ず販売店にご連絡ください。点検・修理に要する費用などは販売店にご相談ください。</p>

アフターサービス

1. 保証書

- 裏表紙に添付しています。
- 保証書は「お買い上げ日と販売店名」の記入をお確かめのうえ、販売店からお受け取りください。
- 保証書をよくお読みになり大切に保管してください。

2. 保証期間

お買い上げ日から1年間です。
なお、保証期間中でも有料修理になることがありますので、保証書をよくお読みください。

3. 修理を依頼される時

取扱説明書の内容をお確かめいただき、なお異常があるときには電池をはずしてからお買い上げの販売店または「お客様サービス係」に修理をご相談ください。

- 保証期間中の修理
保証書の規定により無料修理します。
製品に保証書を添えてお買い上げの販売店または「お客様サービス係」までお申し出ください。
- 保証期間がすぎている修理
修理により使用できる製品は、お客様のご要望により有料で修理させていただきます。
お買い上げの販売店または「お客様サービス係」にご相談ください。

4. 補修用性能部品の最低保有期間

- この防水CDプレーヤーの補修用性能部品の保有期間は製造打ち切り後6年です。
- 性能部品とはその製品の機能を維持するために必要な部品です。

5. アフターサービスについてご不明の場合

お買い上げの販売店または「お客様サービス係」にお問い合わせください。

＜修理料金のしくみ＞

修理料金は、技術料・部品代などで構成されています。

技術料	故障した製品の修理および部品交換などの作業にかかる料金です。
部品代	修理に使用した部品代金です。

＜修理部品について＞

修理部品は、部品共有化のため、一部仕様や外観色を変更することがあります。

お客様サービス係

☎(フリーダイヤル) 0120-337-455

FAX (0256) 93-1077

お電話承り時間:平日(月曜～金曜)午前9時～午後5時

〒959-0292 新潟県燕市吉田西太田2084-2

お客様ご自身の修理は大変危険です。分解したり手を加えたりしないでください。

仕様

型 式	コンパクトディスクデジタルオーディオシステム	
信号読み取り方式	非接触光学式(半導体レーザー使用)	
チャンネル	2チャンネル	
周波数特性	20-20000Hz+-5dB	
ワウフラッター	測定限界以下	
スピーカー	4cm丸型×2	
出力端子	ヘッドホン:ステレオミニジャック	
最大出力	500mW+500mW	
演奏機能	1曲リピート演奏、全曲リピート演奏、イントロ演奏、シャッフル演奏、ボーカルカット機能	
その他の機能	アンチショック機能、バックライト機能、オートOFF機能、ローバッテリー表示機能	
電 源	単3形乾電池4本	
	外部電源端子	DC6V EIAJ統一規格(専用ACアダプター)
電池寿命	アルカリ乾電池	約9時間
	ニッケル水素電池	約6.5時間
	ニカド電池	約5時間
	※電池寿命は新品の日本製電池を使い、周囲温度約20度、出力10mW+10mWでテストCDを連続動作したときの時間です。使用状態や周囲温度により変動します。 また、海外製の乾電池、保証期限を過ぎた乾電池を使用すると電池寿命が短くなることがあります。	
防水仕様	JIS IPX7相当	
使用温度	0℃～40℃	
保存温度	-10℃～50℃	
製品寸法(約)	幅200×奥行80×高さ230mm	
製品質量(約)	820g	

この製品は、日本国内用に設計・販売しています。電源電圧や周波数の異なる国では使用できません。海外での修理や部品販売などのアフターサービスも対象外となります。