

ご使用上のご注意

ツインバード工業株式会社は、この資料並びにコンテンツの著作権を有しています。
この資料並びにコンテンツは、著作権等の法律で保護されており、お客様はこの資料並びにコンテンツに関し下記の条件でのみ利用することができます。

1. お客様は非営利目的に限り、ダウンロード、および使用することができます。
2. お客様がダウンロード、使用するときは、この著作権表示および使用条件と一緒に付す必要があります。
3. お客様はこの資料並びにコンテンツを改変したり、頒布、公衆送信、上映等に利用することはできません。

当社および当社の関係会社は、お客様に対してこの資料並びにコンテンツに関する著作権、特許権、商標権、意匠権およびその他の知的財産権をライセンスするものではありません。並びに資料およびコンテンツの内容についてもいかなる保証をするものでもありません。

またこの資料、並びにコンテンツ内に別の定めがある場合は、当該著作権の表示、使用条件を遵守する必要があります。

※このコンテンツはWeb上での使用を前提とし再編集を加えているため、必ずしも製品添付の取扱説明書と同一ではありません。特にページ順は編集上、入れ替えている場合があります。

※この資料並びにコンテンツの内容は、それぞれの商品の発売時点のものです。

※デザイン、仕様は商品改良のため予告なく変更する場合があります。

家庭用

コードレスワイパー
スティック型クリーナー

TC-144BK 取扱説明書

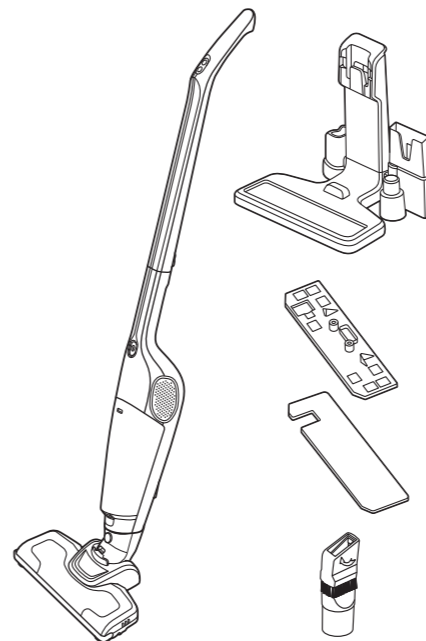

- このたびは、お買い上げいただきまして、誠にありがとうございました。
- この取扱説明書をよくお読みのうえ、正しくご使用ください。
特に「安全上のご注意」は、ご使用前に必ずお読みいただき、安全にご使用ください。
- この取扱説明書は必ず保管し、必要なときにお読みください。
- この製品は一般家庭用です。
業務用などにご使用にならないでください。

つながる
お得なコンテンツ
製品登録・facebook



製品登録でサポートがスムーズに

● もくじ

| | |
|-------------------------|-------|
| 安全上のご注意 ご注意とお願い | 1~3 |
| 各部の名称とはたらき | 4 |
| 組み立てる 保管/収納のしかた | 5 |
| 充電のしかた | 6 |
| 使いかた 部品の取付かた/使いかた | 7 |
| 専用モップの取付かた | 8 |
| お掃除のしかた | 9 |
| ゴミの捨てかた | 10 |
| お手入れのしかた | 11・12 |
| 電池の交換と製品の廃棄のしかた | 13・14 |
| 消耗品・別売品について 保護装置について | 15 |
| こんなときは | 16・17 |
| アフターサービス 仕様 | 18 |

保証書付

保証書はこの取扱説明書の裏表紙についています。
必ず記入をお受けください。

安全上のご注意 必ずお守りください。

製品および取扱説明書には、お使いになるかたや他の人への危害と財産への損害を未然に防ぎ、安全に正しくお使いいただくために、重要な内容を記載しています。次の内容(表示・図記号)をよく理解してから本文をお読みになり、記載事項をお守りください。

●表示の説明

| | | |
|---|-------------------------------------|---|
| 危険 「死亡または重傷を負う差し迫った危険の発生が想定される」内容です。 | 警告 「死亡または重傷を負うことが想定される」内容です。 | 注意 「傷害を負う、または物的損害が発生することが想定される」内容です。 |
|---|-------------------------------------|---|

●図記号の説明

| | |
|---------------------|------------------------|
| は、してはいけない「禁止」の内容です。 | は、必ず実行していただく「強制」の内容です。 |
|---------------------|------------------------|

本体・専用ACアダプター・パワーヘッドについて

警告

- 分解禁止** (廃棄のとき以外) 絶対に分解したり修理・改造は行わないでください。
発火・感電・けがの原因になります。修理は、お買い上げの販売店または「お客様サービス係」にご相談ください。
- 強制** **異常・故障時には直ちに使用を中止し、電源プラグを抜いてください。**
発煙・発火・感電・けがの原因になります。販売店に点検・修理を依頼してください。
●本体スイッチまたはハンドルスイッチ「入/切」ボタンを操作しても、ときどき運転しないときがある。
●電源プラグや電源コードが異常に熱くなる。
●電源コードに傷が付いていたり、電源コードを動かすと通電が止まるときがある。
●運転中、異常な音がする。
●本体が変形していたり、異常に熱い。
●こげくさい臭いがする。
●その他の異常、故障がある。
- 強制** **お手入れの際は必ず専用ACアダプターをコンセントから抜いてください。**
感電・事故の原因になります。
- 強制** **ゴミを捨てる際には、必ずスイッチを「切」にして、運転を停止させてください。**
- 禁止** **パワーヘッドの回転部など、パワーヘッド底面に手を触れないでください。**
けがをする場合があります。
- 禁止** **本体端子部やパワーヘッドのピン端子、充電台の充電端子、ACアダプターの電源プラグ、ACアダプターの充電プラグに金属のピンやゴミを付着させないでください。**
感電・ショート・発火の原因になります。乾いた布でお手入れしてください。
 ピン・ゴミ・ほこりなど
- 禁止** **水洗い、風呂場での使用は絶対にしないでください。**
感電する場合があります。
(ダストケース・サイクロン部・スポンジフィルターは洗えます。)
- ぬれ手禁止** **電源プラグ、充電プラグはぬれた手で抜き差ししないでください。**
感電の原因になります。
- 禁止** **引火性のあるものや、火の気のあるもの(そばなどで使用しないでください。また、それらのものを吸わせないでください。)**
(灯油・ガソリン・シンナー・タバコ・ベンジン・トナーなどの可燃物、線香、火の消えていないタバコなど。)
爆発・火災の原因になります。
- 禁止** **子供だけで使わせたり、幼児の手の届くところで使ったり充電しないでください。**
けが・事故の原因になります。
- 禁止** **モーター保護窓や排気口に金属類・ピン・つまようじ・コインなどを入れないでください。**
 モーター保護窓
けがや製品故障の原因になります。
- 禁止** **専用ACアダプター(TC-CH84型)以外は使用しないでください。**
火災・感電・電池の液漏れ・破損・破裂の原因になります。
- 強制** **電源プラグ、充電プラグは根元まで確実に取付けてください。**
取付けが不完全ですと、感電や発熱による火災の原因になります。
傷んだプラグ・ゆるんだコンセントは使用しないでください。
- 強制** **電源プラグ、充電プラグのほこりなどは定期的にとってください。**
火災の原因になります。
電源プラグを抜き、乾いた布でふいてください。

安全上のご注意

警告

- 禁止** **電源コード・電源プラグ・充電プラグを破損するようなことはしないでください。**
(傷つけたり、加工したり、熱器具に近づけたり、無理に曲げたり、ねじったり、引っ張ったり、重い物を乗せたりしない。) 傷んだまま使用すると、感電・ショート・火災の原因になります。
- 禁止** **乳幼児が充電プラグを口に入れないようにしてください。**
感電・けがの原因になります。

注意

- 禁止** **次のようなものは吸わせないでください。**
故障の原因になります。
●多量の粉体(消火器の粉)、多量の砂など
●水・油などの液体・湿ったゴミなど
●15mm角以上の大きいゴミ、セロハンフィルムなどの薄いゴミ
●ガラス・ビン・つまようじ・針・カミソリなど
●あめ玉の包みやティッシュペーパーなどの大きなゴミは取り除いてからお掃除してください。
- 禁止** **床用吸込口を壁やタンスに強くぶつけないでください。**
本体の変形・破損・故障や、壁やタンスを傷つける原因になります。
- 禁止** **本体を垂直に立てた状態で使わないでください。**
経路が狭くなり、本体の変形・発火・故障の原因になります。
- 禁止** **長いひもなどは吸わせないでください。**
故障の原因になります。
- 禁止** **付属のパワーヘッド以外は使用しないでください。**
故障の原因になります。
- 強制** **電源プラグをコンセントから抜くときは、電源コードを持たずに専用ACアダプターを持って引き抜いてください。**
故障・感電・発火の原因になります。
- 禁止** **パワーヘッドや、本体吸気路、排気口をふさいで長時間運転しないでください。**
吸込口をふさいだ状態となりますので、ふとん圧縮袋の空気抜きは行わないでください。
本体の変形・発火・故障の原因になります。
- 禁止** **屋外で使用しないでください。**
故障の原因になります。
- 禁止** **炎天下の車内や暖房器具のそばなど、温度が高くなる場所で保管しないでください。**
変形・故障・やけど・発火の原因になります。

安全上のご注意





本製品はニッケル水素電池を使用していますので、製品およびニッケル水素電池パックをお取扱いになる際は十分にご注意ください。

ニッケル水素電池パックについて







危険

- 禁止** **専用のニッケル水素電池パック以外は使用しないでください。**
ニッケル水素電池パックは本製品以外に接続したり、使用したりしないでください。
液漏れ、発熱、発火、破裂の原因になります。
- 禁止** **ニッケル水素電池パックのコネクター内部の端子部を針金などの金属で接続したり、金属製ネックレスやヘアピンなどと一緒に持ち運んだり、保管しないでください。**
ショートすると液漏れ・発熱・破裂の原因になります。
- 禁止** **火の中に投入したり加熱しないでください。**
電解液が吹き出したり破裂の原因になります。
- 禁止** **電池が液漏れしたときは素手で液をさわらないでください。**
液が目に入ったときは、すぐに水道水などのきれいな水で十分に洗い、ただちに医師に相談してください。
液が身体や衣服についたときは、すぐにきれいな水で洗い流し、必要なときは医師に相談してください。

危険

- 
分解禁止 ニッケル水素電池パックの分解や改造をしないでください。
液漏れ・発熱・破裂の原因になります。
- 
禁止 運転した状態では電池の取りはずしを行わないでください。
発煙・発火・感電・けがの原因になります。
- 
禁止 TC-144BK型以外の機器に接続したり使用したりしないでください。
液漏れ・発熱・破裂の原因になります。
- 
禁止 電池単独で充電しないでください。
液漏れ、発熱、破裂の原因になります。
- 
禁止 一度電池の取りはずしを試みた(ネジの取りはずしなどを行ったもの)本体は使用しないでください。
事故や故障・けがの原因になります。

警告

- 
水ぬれ禁止 水や海水やジュースなどにつけたり、濡らさないでください。
電池端子がさびたり発熱の原因になります。
- 
禁止 火のそばや直射日光のあたるところなど、高温の場所での使用、保管、放置をしないでください。
- 
強制 製品廃棄のときは、完全に停止するまで運転させ、電池を使い切ってからニッケル水素電池パックを取り出してください。電池を使い切っていないと、取り出す際にモーターが動くことがあります。
感電・けがの恐れがあります。
- 
禁止 ニッケル水素電池パックを誤った方法で取付けないでください。正しくしっかりと取付けてください。
事故や故障・破裂・発火・けがの原因になります。
- 
禁止 ニッケル水素電池パックを誤った方法で取付けないでください。正しくしっかりと取付けてください。
事故や故障・破裂・発火・けがの原因になります。
- 
禁止 濡れた手で触らないでください。
発熱、発火、感電の原因になります。

注意

- 
禁止 物を載せたり強い衝撃を与えたり、投げつけたりしないでください。
液漏れ、発熱の原因になります。
- 
強制 湿度やほこりの少ない場所で保管してください。
発熱や発火、感電の原因になります。

ご注意とお願い

- この掃除機は家庭用です。業務用やお掃除以外の目的には、使用しないでください。
- 床用吸込口を床に強く押しつかけたり、横にすべらせて掃除をしないでください。
床用吸込口の移動により床面に光沢の差がでることがあります。
床面に光沢の差がでたら・・・
 - ・水を含ませてからしぼった布で床面の汚れをふき取ったあと、市販の床用ワックスを薄く塗り乾燥させてください。(床用ワックスの取扱い方法をよく読んでお使いください。)
 - ・市販の床用ワックスで効果がない場合は自動車用の研磨剤(コンパウンド)が入っていないワックスをお使いください。その際ワックスがけをした床面が大変すべりやすくなりますので余分なワックスは必ずふき取ってください。
- ダストケース・サイクロン部・スポンジフィルター・フィルターをはずしたまま掃除をしないでください。
故障の原因になります。
- 土間など土足で歩く場所を掃除しないでください。
フィルターの目詰まり、床用吸込口の傷つきの原因になります。

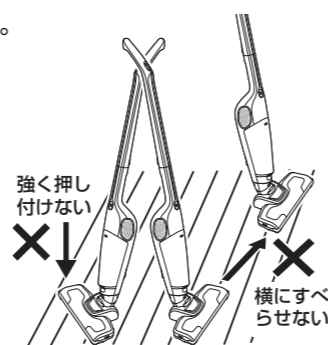

各部の名称とはたらき

●このクリーナーは家庭用です。業務用やお掃除以外の目的には使わないでください。

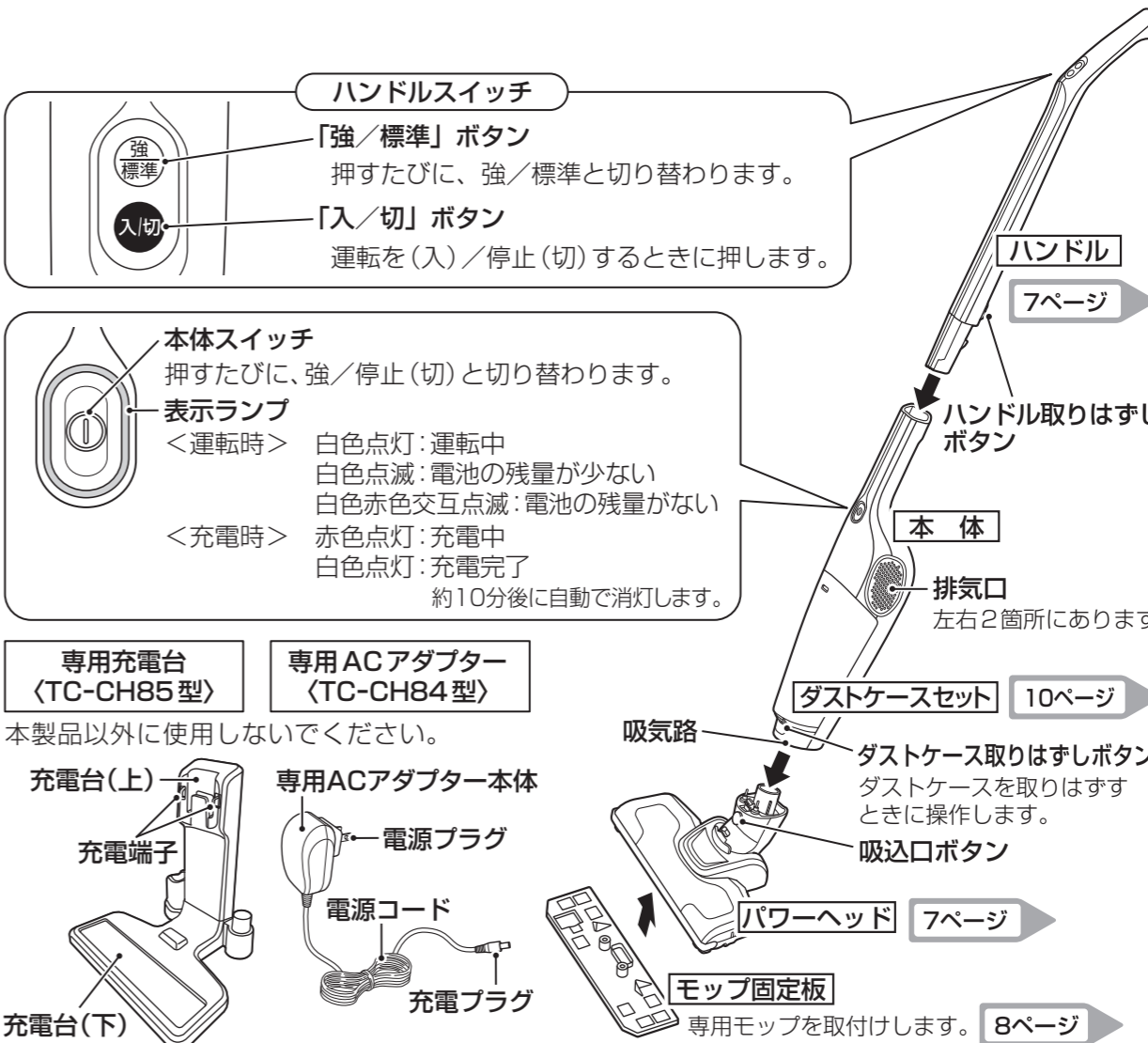
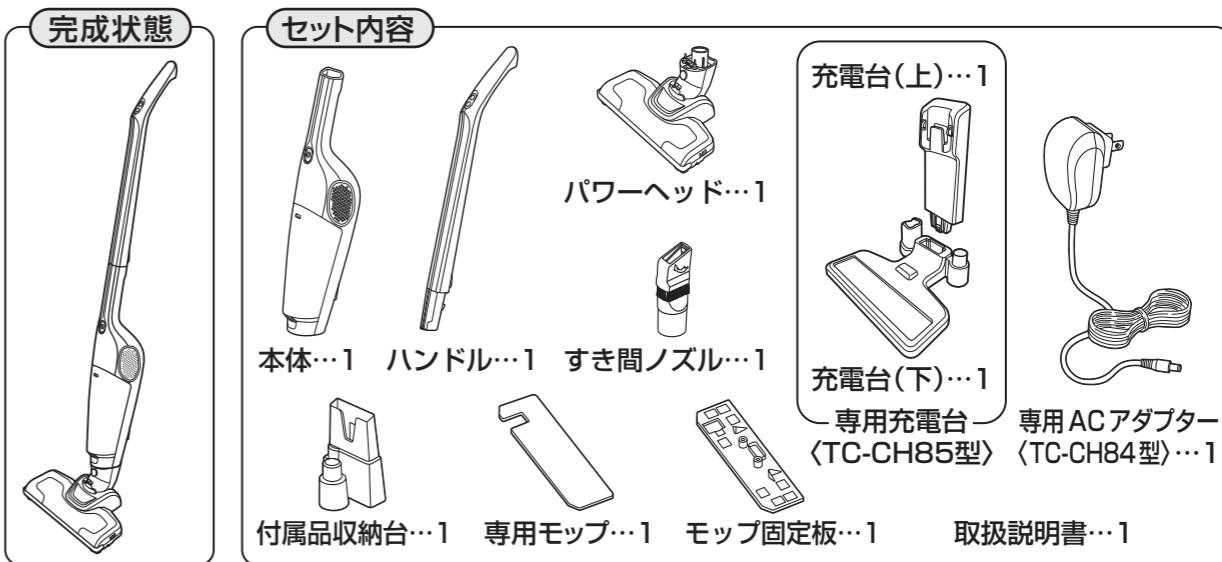

組み立てる

専用充電台の組み立てかた



① 充電台上を充電台下に差し込みます。

③ 充電台の右側の突起に、付属品収納台を差し込みます。

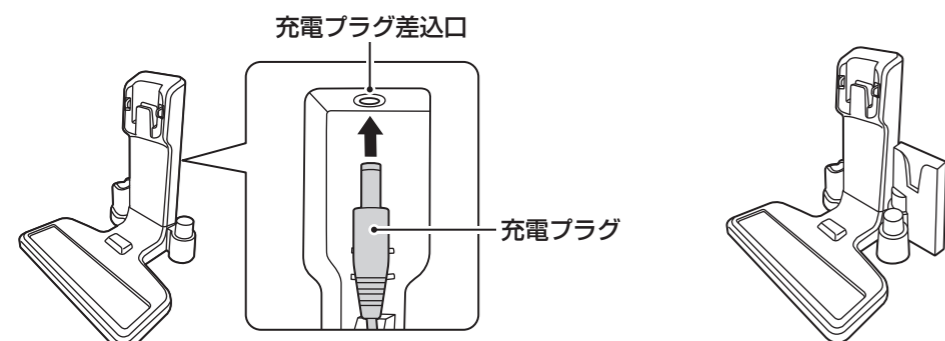

② 専用ACアダプターの充電プラグを背面にある充電プラグ差込口に差し込みます。

④ 充電台完成状態

保管/収納のしかた

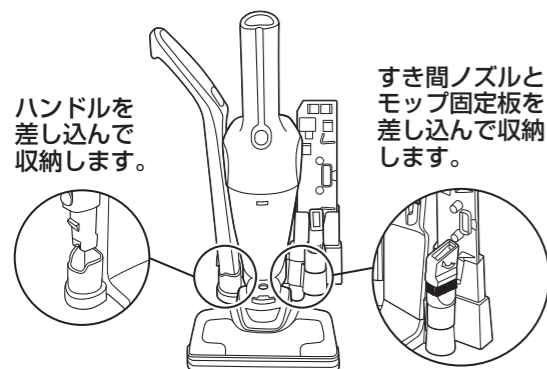

ハンドルを差し込んで収納します。

すき間ノズルとモップ固定板を差し込んで収納します。

⚠️ 注意

炎天下の車内や暖房器具のそばなど、温度が高くなるところで保管しないでください。

🙏 お願い

- 本体が倒れないような平らな場所に保管してください。
- 転倒しないように、モップ固定板を取りはずして保管してください。

充電のしかた

次のようなときは必ず充電してください。

- 購入後、初めてご使用になるとき。
- 長時間放置したとき。
- ご使用中に表示ランプが点滅したり、運転が停止したとき。
- 本体スイッチまたはハンドルスイッチを押し、表示ランプが点滅したとき。

〈充電時間の目安〉

約6時間

1. 専用ACアダプターをコンセントに差し込みます。

2. 本体を専用充電台にセットします。

本体端子部を専用充電台の端子部に正しくセットしてください。正しくセットしないと充電できません。

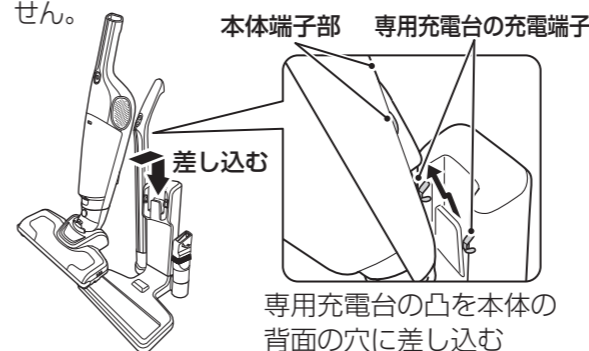

注意

- 充電はタイマー式です。充電中に充電プラグやコンセントを抜いたり、停電が起こるとタイマーがリセットとされます。連続で6時間充電すると表示ランプは消灯します。
- 使用時間は、周囲温度やご使用の状態により変わります。
- 充電プラグの取付かたが不十分だと充電されない恐れがあります。
- 充電中は電源コードに足を引っかかないようご注意ください。

電池を長持ちさせるために

- 1か月以上ご使用にならないときは、充電して保管をお願いします。また1年に1回は充電を行ってください。(電池残量の少ない状態で保管すると、電池の性能や寿命の低下の原因になります。)
- 掃除中に電池が切れて運転が停止したとき、再度スイッチを「入」にすると少し運転することがありますが、このような操作を繰り返さないでください。電池寿命が短くなります。

お知らせ

- 充電や保管は5℃～35℃の場所で行ってください。室温が低すぎたり高すぎたりすると、保護装置が働いて充電されないことがあります。
- 充電中は専用ACアダプター本体が温かくなりますが、異常ではありません。
- 直射日光が当たるなど、高温になるところで充電したり保管したりしないでください。本体の変形・故障・やけど・発火の原因になります。

⚠️ 警告

専用ACアダプター (TC-CH84型) 以外は使用しないでください。火災・感電・電池の液漏れ・破損・破裂の原因になります。

⚠️ 注意

専用ACアダプターをコンセントから抜くときは、電源コードを持たずに専用ACアダプター本体を持って引き抜いてください。

3. 充電開始。

表示ランプが赤色に点灯します。



4. 充電終了。

表示ランプが白色に点灯します。充電終了の表示は、約10分経過後に自動で消灯します。

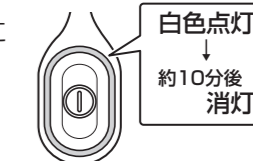

5. 専用ACアダプターをコンセントから抜きます。

使いかた

警告

火気に近づけて使用しないでください。

注意

次のようなものは吸わせないでください。故障の原因になります。
 ・多量の粉体(消火器の粉)、多量の砂など。
 ・水・油などの液体・湿ったゴミなど。
 ・15mm角以上の大きいゴミ、セロハンフィルムなどの薄いゴミ。
 ・ガラス・ピン・つまようじ・針・カミソリなど。
 ・あめ玉の包みやティッシュペーパーなどの大きなゴミは取り除いてからお掃除してください。

スティック型クリーナーとして使うとき

〈本体とハンドルの接続のしかた〉

本体にハンドルを差し込みます。「カチッ」と音がしてハンドルがロックされます。

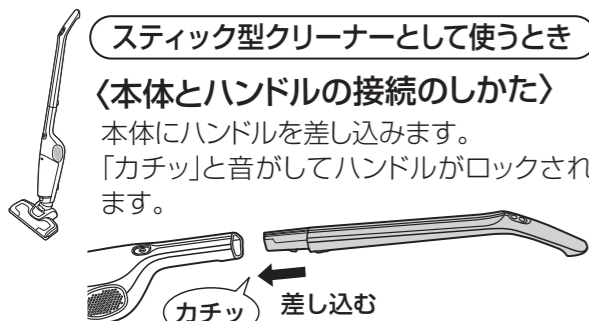

1. 本体を専用充電台から外す
2. ハンドルスイッチの「入/切」ボタンを押す
3. 掃除をする **9ページ**
4. 使用後はハンドルスイッチの「入/切」を押して運転を止める

ハンディー型クリーナーとして使うとき

〈ハンドルのはずしかた〉

ハンドル取りはずしボタンを押しながら、ハンドルを本体から引き抜きます。

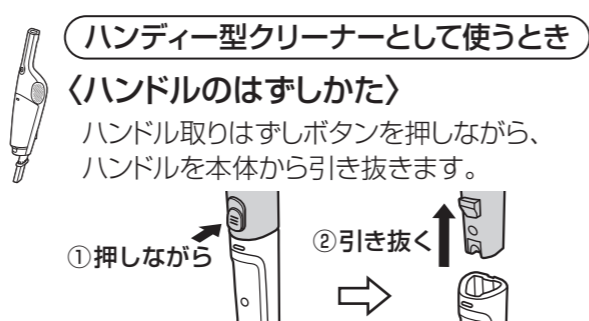

1. 本体を専用充電台から外す
2. 本体スイッチを押す
3. 掃除をする **9ページ**
4. 使用後は本体スイッチを押して運転を止める

部品の取付けかた/使いかた

パワーヘッドの取付けかた/はずしかた

取付けかた

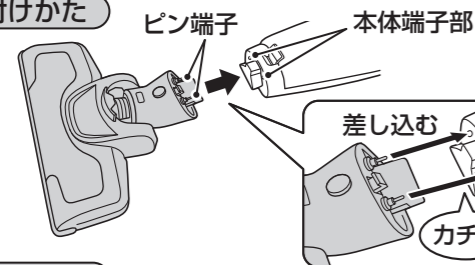

ピン端子を本体端子部に合わせて、パワーヘッドを本体に「カチッ」と音がするまで差し込みます。

はずしかた

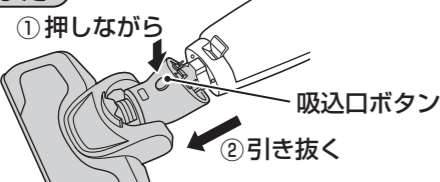

吸込口ボタンを押しながら、パワーヘッドを本体から引き抜きます。

注意

付属のパワーヘッド以外は使用できません。

すき間ノズルの取付けかた/はずしかた

取付けかた

ダストケースの吸込口取付部に差し込みます。

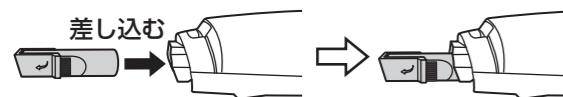

はずしかた

小刻みに揺らし、回しながら引き抜いてください。

〈ブラシ部を使う〉

先端部を回転させます。

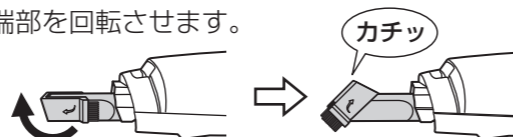

専用モップの取付けかた

お願い

- 吸込掃除だけの場合は、モップ固定板をはずしてお使いください。
- ふき取り掃除の際は必ず専用モップを取付けてからお使いください。専用モップを取付けずに使うと、床を傷つける原因になります。
- 市販のふき取りシートは使いいただけません。必ず専用モップをご使用ください。

お知らせ

- 専用モップは濡らした状態でもお使いいただけます。濡らして使うときは固く絞ってお使いください。濡らした状態でお使いいただくと滑りにくくなるので操作が重くなります。ご使用後は、濡れている専用モップをモップ固定板からはずして、保管してください。

モップ固定板の取付けかた/はずしかた

取付けかた

1. 専用モップをモップ固定板に張り付けます。

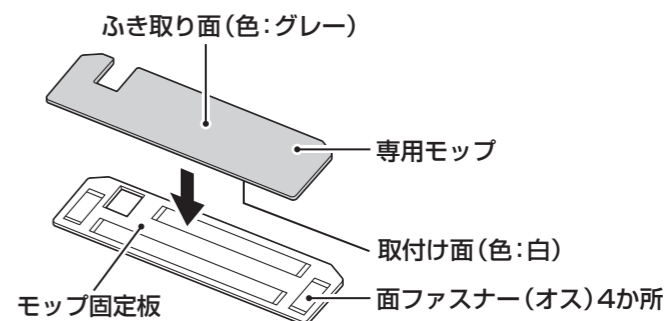

2. 専用モップをモップ固定板に押し付けます。

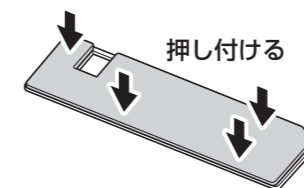

3. 床用吸込口を上から取付けます。(磁力でくっつきます)

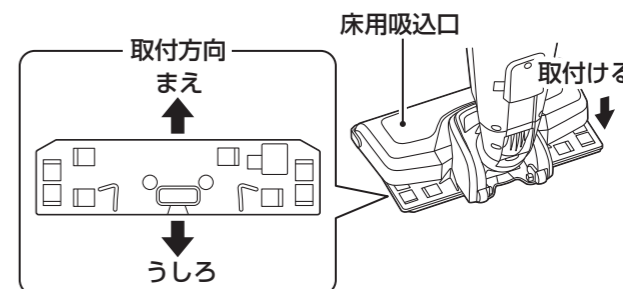

はずしかた

床用吸込口からモップ固定板をはずします。

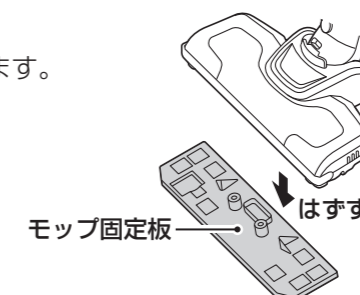

お掃除のしかた

1. 運転開始。

本体スイッチまたはハンドルスイッチの「入/切」ボタンを操作して運転します。表示ランプが白色に点灯します。



白色点灯

2. 吸込力を調整します。

ハンドルスイッチの「強/標準」ボタンを操作して吸込力を調整します。

ハンドルスイッチ：
「強」→「標準」の順に切り替わります。

お知らせ

ハンディー型クリーナーで使用時は、吸込力の切替はできません。

本体スイッチ：
「強」→「切」の順に切り替わります。

〈運転中に表示ランプが白色点滅になったら〉
電池の残量が少なくなっています。運転を停止して、充電してください。

6ページ

〈運転中に自動で停止したら〉
電池残量がなくなると、自動で運転が停止し、表示ランプが白色と赤色交互に点滅してお知らせします。充電してください。

6ページ

3. 運転停止。

本体スイッチまたはハンドルスイッチの「入/切」ボタンを操作して運転を停止します。

4. ゴミを捨てます。

10ページ

〈おそうじのしかた〉

フローリング

床目にそって軽く動かしましょう。

じゅうたん

まずは一定方向に往復し次に直角の方向に動かしましょう。

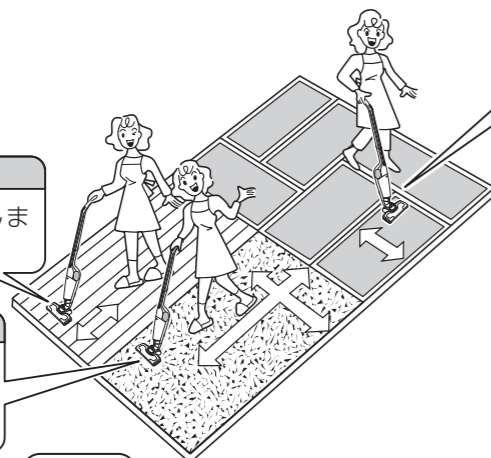

たたみ

たたみの目にそって、ゆっくりと軽く動かしましょう。

「付属のすき間ノズルでスミの掃除」

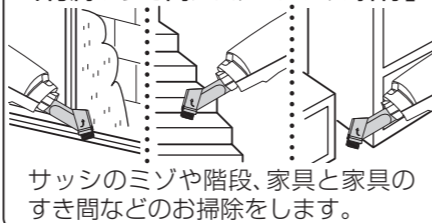

サッシのミゾや階段、家具と家具のすき間などのお掃除をします。

お願い

すき間ノズル、パワーヘッドは、本体を水平にして取りかえてください。本体をさかさまにすると吸気路の先からゴミがこぼれる恐れがあります。

専用モップを使ったお掃除

フローリング・たたみ・フロアカーペットなどの床で、吸い取りと同時に、ふき掃除ができます。

お願い

- カーペット、壁や天井のお掃除には使用できません。
- 砂や小石などの固いかたまりは、あらかじめ手で拾うか、ほうきなどで掃くなどして取り除いてください。床面を傷つける原因になります。
- 強く押し付けたり、横にすべらせないでください。床面を傷つける原因になります。

1. 専用モップを取付けます。

2. 吸い取りながらふき取ります。

お願い

ご使用後は、モップ固定板を床用吸込口から必ずはずしてください。床面が変色する恐れがあります。

ゴミの捨てかた

お掃除のつどゴミを捨てることをおすすめします。

お願い

- ゴミの種類により、ゴミがたまる前でもフィルター・スポンジフィルターにゴミが付着し、ゴミ捨てが必要になる場合があります。
- フィルター・スポンジフィルターに小さなゴミが付着すると吸込力が弱くなります。このような場合は、フィルター・スポンジフィルターのお手入れをしてください。

11ページ

1. 本体スイッチまたはハンドルスイッチの「入/切」ボタンを操作して、運転を止めます。

2. ダストケースセットをはずします。

ダストケースを取りはずしフックを押しながら上に引き上げます。

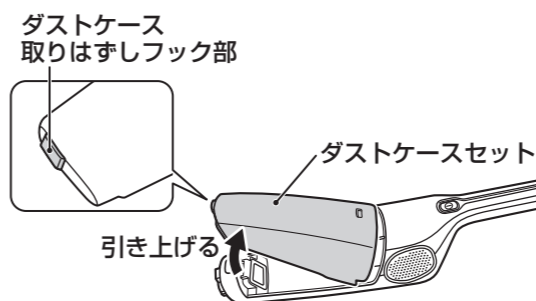

ダストケース
取りはずしフック部

ダストケースセット

引き上げる

3. サイクロン部をはずします。

ダストケースからサイクロン部を引き抜きます。

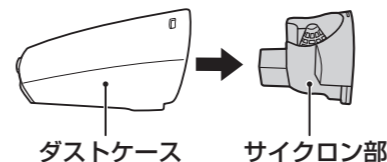

ダストケース

サイクロン部

4. スポンジフィルターをはずします。

① フィルターフックを引き上げながら、サイクロン部からフィルターを取りはずします。

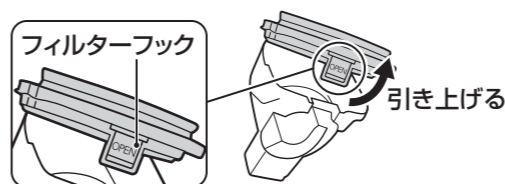

フィルターフック

引き上げる

② フィルターからスポンジフィルターをはずします。

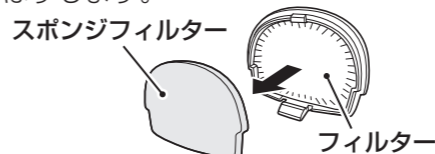

スポンジフィルター

フィルター

5. ゴミを捨てます。

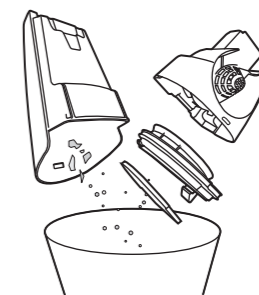

ダストケース内にたまったゴミを捨てます。

サイクロン部に付着したゴミを捨てます。

お願い

ゴミが落としにくい場合はダストケースやサイクロン部を軽くたたくなどして振動を加えてください。

6. サイクロン部セットをダストケースに取付けます。

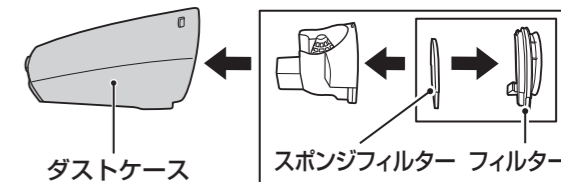

ダストケース

サイクロン部セット

サイクロン部セット

7. 「カチッ」と音がしてダストケースセットがロックされます。

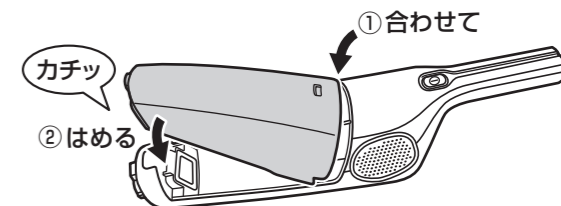

① 合わせて

カチッ

② はめる

お手入れのしかた

警告

お手入れの際には必ず電源プラグをコンセントから抜いてください。

お願い

充電直後は、電源プラグの金属部分が熱くなることがありますので、金属部分に触れないでください。

本体・専用ACアダプター・専用充電台

- 製品の汚れは、乾いたやわらかい布でふき取ってください。
- 汚れがひどいときは、水でうすめた中性洗剤少量をやわらかい布に浸してよくしぼってふき、そのあと乾いた布でふき取るときれいになります。
- シンナー・ベンジン・スプレー式クリーナー類では絶対にふかないでください。
- 充電台と充電端子は乾いたやわらかい布で定期的にふき取ってお手入れしてください。

ダストケース… ゴミで汚れたときなど

- 1.中にたまったゴミを捨てます。
- 2.水洗いをします。
- 3.乾いた布でふいたあと、陰干しして十分に乾燥させます。
- 4.本体に取付けます。 **10ページ**

サイクロン部・フィルター・スポンジフィルター

- 汚れがひどいとき、または吸込力が低下したときは、つぎのようにお手入れしてください。

1.サイクロン部からフィルターをはずします。



3.サイクロン部・スポンジフィルターは水洗いをして、陰干しで十分に乾燥させます。



2.フィルターからスポンジフィルターをはずします。



4.フィルターはすき間ノズルのブラシなどでゴミを落とします。

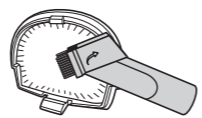

お願い

- サイクロン部、フィルター、スポンジフィルターは洗濯機で洗わないでください。
- ヘアードライヤーや乾燥機などの熱風で乾燥させないでください。
- すすぎや乾燥が不十分のまま、ご使用になると泡が出たり目づまりやにおいの原因になります。
- サイクロン部・フィルター・スポンジフィルターをダストケースにセットしてからお使いください。

専用モップ

1. 手洗いをします。



2. 十分にすすぎ、水を切ります。

流水で十分にすすぎ、軽く押す程度に水を切ります。しぼって脱水すると、生地傷みやほつれの原因になります。

3. 陰干しで十分に乾燥させます。

軽くしわをのばして、陰干しで十分に乾燥させます。天日干しにすると、生地傷みや色あせの原因になります。

お願い

- 色移りしやすいので他の物と分けて洗ってください。
- 洗濯機で洗わないでください。
- 漂白剤、柔軟剤は使用しないでください。
- アイロンは使用しないでください。

詰まったゴミを取り除く

大きいゴミ、長いゴミ、大量のゴミを一度に吸い込むと、図の矢印部分(本体の吸気路、ダストケースの吸気口、パワーヘッド)にゴミが詰まることがあります。

- 1.各部を取りはずして点検します。
- 2.ピンセットや割り箸などでゴミを取り除きます。

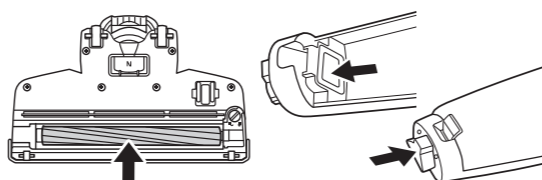

パワーヘッド

お願い

本体から取りはずしてお手入れしてください。

- 製品の汚れは、乾いたやわらかい布でふき取ってください。
- 汚れがひどいときは、水でうすめた中性洗剤少量をやわらかい布に浸してよくしぼってふきそのあと乾いた布でふき取るときれいになります。
- シンナー・ベンジン・スプレー式クリーナー類では絶対にふかないでください。
- タイヤの軸にからみついたゴミはハサミなどで切って取り除いてください。

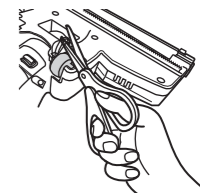

回転ブラシのお手入れ

- 糸くず、毛髪などがからみ付いたときは、回転ブラシのお手入れをしてください。

1. ブラシカバーをはずします。

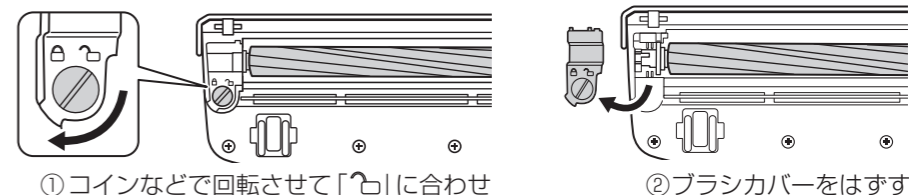

2. 回転ブラシをはずして、ゴミを取り除きます。



3. 回転ブラシのゴミを取り除きます。

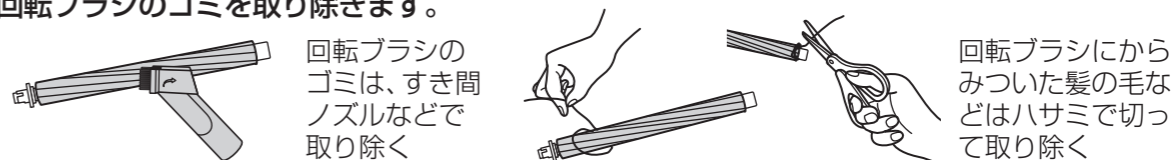

- 回転ブラシの汚れがひどい場合は、水洗いした後、乾いた布で水をふき取り、陰干しして、十分に乾燥させてください。

4. 回転ブラシを取付けます。

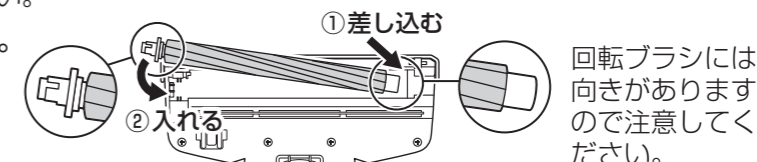

5. ブラシカバーのツメを、パワーブラシの凹部にかけて取付けます。

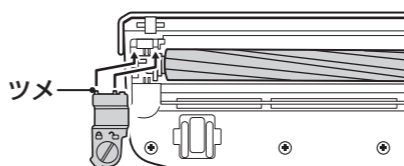

6. ブラシカバーを取付けます。

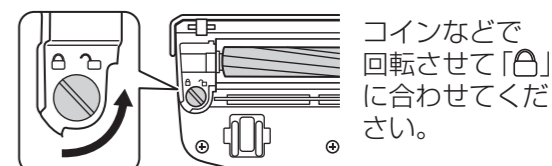

お願い

- 洗剤、漂白剤などは使用しないでください。
- 毛の硬いブラシなどで洗わないでください。
- ヘアードライヤーや乾燥機などの熱風で乾燥させないでください。
- パワーヘッドは水洗いしないでください。
- 回転ブラシに注油しないでください。(樹脂が割れたりして、破損の原因になります。)

電池の交換と製品の廃棄のしかた

ニッケル水素電池パックは 消耗品ですので保証適用外となります

⚠危険



- TC-144BK 型以外の機器に接続しないでください。
ニッケル水素電池パック自体の分解や改造をしないでください。
- 電池単独で充電しないでください。
- 一度電池の取りはずしを試みた（ネジの取りはずしなどを行ったもの）本体は使用しないでください。
- 運転した状態では電池の取りはずしを行わないでください。
発煙・発火・感電・けがの原因になります。

電池の交換

電池は消耗品です。正しく充電しても使用時間が著しく短くなったときは、電池の寿命です。電池だけの交換はできません。電池を交換される場合は本体ユニットを交換してください。（電池は本体ユニットに内蔵されています。）

15ページ

製品の廃棄

電池を取りはずしになるかたや、他の人への危害と財産への損害を未然に防ぐため、安全上のご注意（1～3ページ）をよくお読みのうえ、製品を廃棄してください。

■電池のリサイクル（製品を廃棄するとき）

この製品にはニッケル水素電池が使用されています。
ニッケル水素電池はリサイクル可能な貴重な資源です。



Ni-MH

製品を廃棄するときには、ニッケル水素電池を取り出して協力店にお持ちいただくか、お住まいの自治体にお問い合わせのうえ、リサイクルにご協力ください。
自治体により回収ルールが異なります。

■電池の取りはずしかた（製品を廃棄するとき）

⚠警告

製品廃棄のときは、完全に停止するまで運転させ、取り出す前に電池を使い切ってからニッケル水素電池パックを取り出してください。電池を使い切っていないと、取り出す際にモーターが動くことがあります。

感電・けがの恐れがあります。

準備するもの：プラスドライバー

1. ネジをはずし、後本体をはずします。

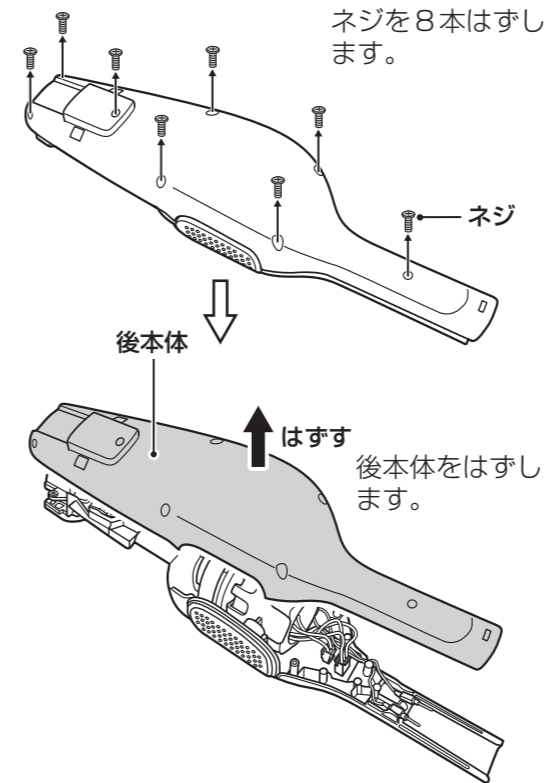

3. ニッケル水素電池パックを取り出します。

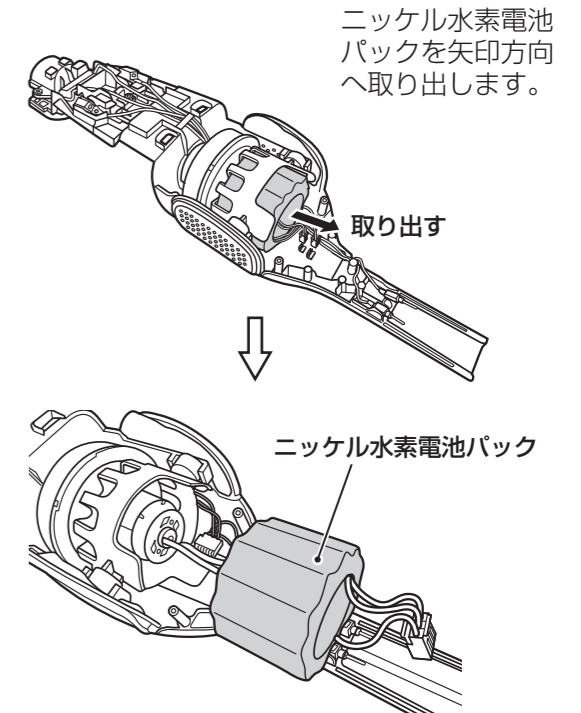

2. 2箇所のコネクターをはずします。

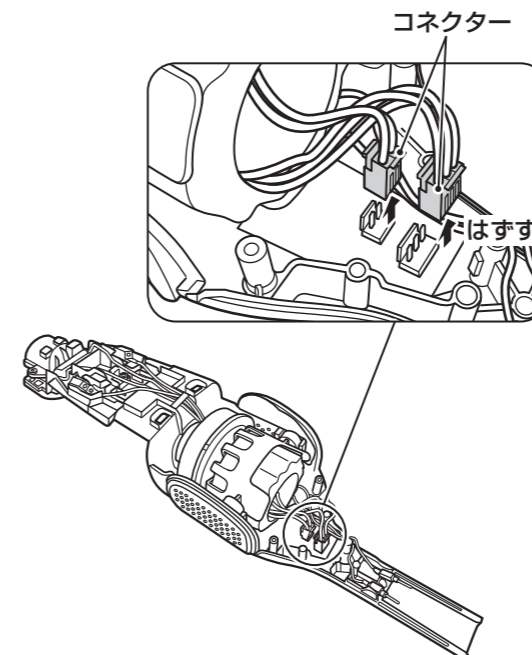

4. ニッケル水素電池はリサイクルへ





Ni-MH



！コネクター端子部はテープなどでふさいでください。

消耗品・別売品について

●消耗品・別売品のお求めは、「お客様サービス係」までお問い合わせください。

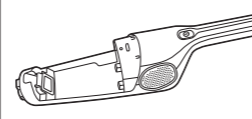
| 製品番号 | 製品名 | 価格(税抜) | |
|-----------------------|---|--------|---|
| 198899 | フィルター ※消耗品 <交換の目安> ●お手入れしても汚れが落ちなくなったとき。 ●お手入れしても吸引力が弱くなったとき。 | 800円 |  |
| 195529 | スポンジフィルター ※消耗品 <交換の目安> ●お手入れしても汚れが落ちなくなったとき。 ●お手入れしても吸引力が弱くなったとき。 | 500円 |  |
| 51005 (TC-SP144BK) | 専用モップ ※消耗品 <交換の目安> ●お手入れしても汚れが落ちなくなったとき。 | 800円 |  |
| 198846 | 本体ユニット ※交換用別売品 <交換の目安> ●運転時間が短くなったとき。 | 7,000円 |  |

消費税法の改正により消費税を含まない価格を表示しています。

●お支払い金額は消費税を含んだ金額となります。(小数点以下は四捨五入となります。)

お客様サービス係
☎(フリーダイヤル) 0120-337-455
FAX (0256) 93-1077
お電話承り時間: 平日(月曜~金曜)午前9時~午後5時
〒959-0292 新潟県燕市吉田西太田2084-2

オンラインでも別売品・消耗品の
ご注文を承っております。
http://www.twinbird.jp/c/afterparts_top.php



保護装置について

パワーヘッドの保護装置

パワーヘッドを床面から浮かせると、安全のため保護装置が働き、回転ブラシの回転が停止します。パワーヘッドを床面に置いて、回転ブラシが回転しない場合は、保護装置に付着したゴミを取り除いてください。ゴミを取り除いても回転ブラシが回転しない場合は、お買い上げの販売店または「お客様サービス係」までご相談ください。

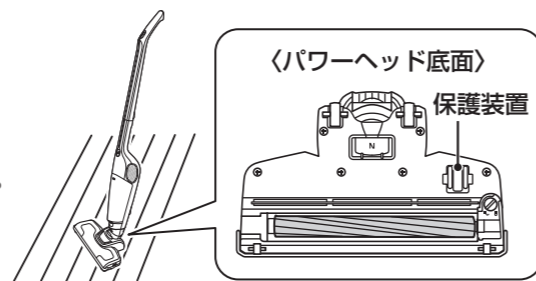

本体内部のニッケル水素電池パックの保護装置について

次のような場合、本体内部のニッケル水素電池パックを保護するため、運転中自動的に停止したり、運転を開始しません。

- 運転中に充電台にセットしたとき。
- 電池の残量がないとき。
- 室温が5℃以下または35℃以上のとき。

次のような場合、充電が出来ない場合があります。

- 室温が5℃以下または35℃以上のとき。
室温が5℃から35℃の場所で充電がされない場合は、電池の故障や電池の寿命が考えられます。お買い上げの販売店または「お客様サービス係」までご相談ください。

こんなときは・・・ 修理・サービスをお申し付けになる前に下記の点をお調べください。

| こんなときは？ | 調べるところ | 処 置 |
|--|---|---|
| 本体スイッチまたはハンドルスイッチを操作しても運転できない | 購入後、初めてのご使用ではありませんか？ | 電池残量がありません。充電してください。 →6ページ |
| | 長時間、放置していませんか？ | |
| | 保護装置が働いていませんか？ | 「保護装置について」をご覧ください。 →15ページ |
| 充電の際、充電プラグがはずれていませんか？ | 充電の際、充電プラグがはずれていませんか？ | 充電プラグを正しく接続してください。 →5ページ |
| | 運転中に表示ランプが白色に点滅している | 電池残量が少なくなったときのお知らせです。充電してください。 →6ページ |
| 運転中に自動で運転が停止し、表示ランプが白色と赤色が交互に点滅している | 電池残量がなくなったときのお知らせです。 | 充電してください。 →6ページ |
| | 突然運転が止まった | 本体スイッチまたはハンドルスイッチ「入/切」ボタンを操作したとき、表示ランプが白色と赤色が交互に点滅していませんか？ |
| 吸込力が弱い | 周囲温度は5℃~35℃ですか？ | 周囲温度が5℃~35℃の場所でお使いください。 |
| | 保護装置が働いていませんか？ | 「保護装置について」をご覧ください。 →15ページ |
| | ダストケース内にゴミがたまっていたり、フィルターやスポンジフィルターにゴミが付着していませんか？ | ゴミを捨て、フィルターやスポンジフィルターのお手入れをしてください。 →10・11ページ |
| 回転ブラシが回らない/回りにくい | 本体の吸気路、ダストケースの吸気口、パワーヘッドの内部、すき間ノズルの内部にゴミが詰まっていますか？ | 詰まったゴミを取り除いてください。 →11ページ |
| | 回転ブラシに、糸くずやゴミがはさまっていませんか？ | 取り除いてください。 →12ページ |
| | 表示ランプが白く点滅していませんか？ | 充電してください。充電してもすぐに吸込みが弱くなったり、運転が停止する場合は電池の寿命が考えられます。 →6・13・14ページ |
| 本体を充電台にセットしても、表示ランプが赤色に点灯しない/もしくはすぐに消灯する | 電池が消耗していませんか？ | |
| | パワーヘッドと本体の接続が不十分ではありませんか？ | 確実に差し込んでください。 →7ページ |
| 充電プラグが充電台の充電プラグ差込口からはずれていませんか？ | ●パワーヘッドを床面から浮かせると、安全のため回転ブラシの回転が止まります。 ●毛足の長いじゅうたんなど床面の種類によっては、回転ブラシが回転しなくなったり、回転が遅くなる場合があります。 ●うすいじゅうたんやマットレスなどで、吸いつきすぎていませんか？ | |
| | 回転ブラシに、糸くずやゴミが巻き付いていませんか？ | 取り除いてください。 →12ページ |
| 充電プラグがコンセントから抜けていませんか？ | 電源プラグがコンセントから抜けていませんか？ | 電源プラグをコンセントに差し込んでください。 →6ページ |
| | 充電プラグが充電台の充電プラグ差込口からはずれていませんか？ | 確実に差し込んでください。 →5ページ |

こんなときは(つづき)

| こんなときは？ | 調べるところ | 処 置 |
|---|--|--|
| 本体を充電台にセットしても、表示ランプが赤色に点灯しないもしくはすぐに消灯する | 本体が充電台にセットされていますか？ | 本体を充電台から一度はずして、セットし直してください。 |
| | 本体または充電台の端子部に異物などが付着していませんか？ | 異物を取り除いてください。 |
| | パワーヘッドが本体からはずれていませんか？ | 確実に差し込み直してください。 →7ページ |
| | 充電プラグの端子部や充電台の充電端子が汚れていませんか？ | 乾いた布で汚れをふき取ってください。 |
| 表示ランプの赤色点灯が消灯しない | ●表示ランプが消灯したあと、本体を充電台からはずして、下記の①②の場合は表示ランプが点灯します。異常ではありませんのでそのままお使いください。 ①充電後すぐに再び充電したとき。 ②短時間の運転後、すぐに充電したとき。 ●6時間以上充電しても表示ランプが消灯しない場合は、故障や電池の寿命が考えられます。お買い上げの販売店または「お客様サービス係」までご相談ください。 | |
| 使用時間が短くなった | 充電するときの周囲の温度は5℃～35℃でしたか？ | 周囲が5℃～35℃の環境で充電してください。充電しても使用可能な時間が短いときには電池の寿命が考えられます。 →15ページ |
| | 電池が消耗していませんか？ | 充電してください。充電してもすぐに吸込みが弱くなったり、表示ランプが点滅して運転が停止する場合は電池の寿命が考えられます。 →13・14ページ |
| 不快な臭いがする | フィルターやスポンジフィルター、ダストケースの乾燥は十分ですか？ | 水洗いの後、陰干しで十分に乾燥させてください。 →11ページ |
| パワーヘッドを振ると「カチッカチ」と音がする | 故障ではありません。保護装置内部のボールとレバーの作動音です。 | |
| 運転音が高くなった | 吸込口や吸気路にゴミが詰まっていますか？ | 詰まったゴミを取り除きます。 →11ページ |

確認後、なお異常があるときは、お買い上げの販売店または「お客様サービス係」までご相談ください。詳しくは、「アフターサービス」(18ページ)をご参照ください。

| ★長年ご使用のコードレスワイパースティック型クリーナーの点検を！ | |
|---|---|
|  <p>ご使用の際このようなことはありませんか。</p> | <p>●本体スイッチまたはハンドルスイッチ「入/切」ボタンを操作しても、ときどき運転しないときがある。●電源プラグや電源コードが異常に熱くなる。●電源コードに傷が付いていたり、電源コードを動かすと通電が止まるときがある。●運転中、異常な音がする。●本体が変形していたり、異常に熱い。●こげくさい臭いがする。●その他の異常、故障がある。</p> |
| <p>ご使用中</p> | <p>故障や事故防止のため、コンセントから電源プラグをはずし、必ず「お客様サービス係」にご連絡ください。点検・修理に要する費用などは「お客様サービス係」にご相談ください。</p> |

アフターサービス

1.保証書

- 裏表紙に添付しています。
- 保証書は「お買い上げ日と販売店名」の記入をお確かめのうえ、販売店からお受け取りください。
- 保証書をよくお読みになり大切に保管してください。

2.保証期間

お買い上げ日から1年間です。
なお、保証期間中でも有料修理になることがありますので保証書をよくお読みください。

3.修理を依頼されるとき

取扱説明書の内容をお確かめいただき、なお異常があるときには電源プラグを抜いてからお買い上げの販売店または「お客様サービス係」に修理をご相談ください。

●保証期間中の修理

保証書の規定により無料修理します。
製品に保証書を添えてお買い上げの販売店または「お客様サービス係」までお申し出ください。

●保証期間がすぎている修理

修理により使用できる製品は、お客様のご要望により有料で修理させていただきます。お買い上げの販売店または「お客様サービス係」にご相談ください。



警告 お客様ご自身の修理は大変危険です。絶対に分解したり修理・改造は行わないでください。

4.補修用性能部品の最低保有期間

- このコードレスワイパースティック型クリーナーの補修用性能部品の保有期間は製造打切り後、6年です。
- 性能部品とはその製品の機能を維持するために必要な部品です。

5.アフターサービスについてご不明の場合

お買い上げの販売店または「お客様サービス係」にお問い合わせください。

〈修理料金のしくみ〉

修理料金は、技術料・部品代などで構成されています。

| | |
|-----|--------------------------------|
| 技術料 | 故障した製品の修理および部品交換などの作業にかかる料金です。 |
| 部品代 | 修理に使用した部品代金です。 |

〈修理部品について〉

修理部品は、部品共有化のため、一部仕様や外観色などを変更する場合があります。

お客様サービス係

☎(フリーダイヤル) 0120-337-455
FAX (0256) 93-1077
お電話承り時間：平日(月曜～金曜)午前9時～午後5時
〒959-0292 新潟県燕市吉田西太田2084-2

仕 様

| | |
|------------------------|--|
| 電 源 方 式 | 充電式 |
| 使 用 電 池 | ニッケル水素電池 |
| 充 電 電 源 (専用ACアダプター) | 入力：AC100-240V 50/60Hz 0.5A、出力：DC21V 0.4A (消費電力：充電中 8.2W/充電完了後 2.0W) |
| コ ー ド 長 さ | 約 1.7m |
| 定 格 電 圧 | DC 14.4V |
| 連 続 運 転 時 間 | 強：約 15分 標準：約 23分 (満充電・電池初期 20℃時) |
| 充 電 時 間 | 約 6時間 (電池空状態から充電を開始した場合/20℃) |
| 製 品 寸 法 | スティック型クリーナー時：幅 260×奥行 220×高さ 1060mm ハンディー型クリーナー時：幅 115×奥行 110×高さ 490mm 専用充電台：幅 280×奥行 210×高さ 270mm (付属品収納台込) |
| 質 量 | 本体：2.1kg 専用充電台：0.6kg (付属品収納台、専用ACアダプター含む) |
| 運 転 音 | 強：79dB 標準：75dB |
| 集 じん 容 量 | 0.35L |
| セ ッ ト 内 容 | 本体…1、ハンドル…1、パワーヘッド…1、すき間ノズル…1、専用充電台…1、専用ACアダプター…1、モップ固定板…1、付属品収納台…1、専用モップ…1、取扱説明書…1 |

この製品は、日本国内用に設計・販売しています。電源電圧・周波数の異なる国では使用できません。海外での修理や部品販売などのアフターサービスも対象外となります。

コードレスワイパースティック型クリーナー 保証書

| | | | | | |
|-------|-------------|-----------------|---|------|-------------------|
| 形名 | TC-144BK | ※お買い上げ日 | | 保証期間 | |
| | | 年 | 月 | 日 | お買い上げ日より 本体 1年 |
| ※お客様様 | ※ご住所 | 〒 _____ ☎ _____ | | | 様方 |
| | フリガナ ご芳名 | _____ | | | |
| ※販売店 | 住所 店名 | 〒 _____ ☎ _____ | | | |

※印欄にご記入のない場合有効とはなりませんので、必ず記入の有無をご確認ください。もし、記入がない場合には、直ちにお買い上げの販売店にお申し出ください。本書は、再発行いたしませんので、紛失しないように大切に保管してください。

本書は、保証期間内に取扱説明書、本体貼付ラベルなどの記載内容にしたがって正しいご使用のもとで故障した場合に、本書記載内容にそって無料修理をさせていただくことをお約束するものです。保証期間内に故障が発生したときは、本書と製品をご持参のうえ、お買い上げの販売店に修理をご依頼ください。

- 保証期間内でも次の場合には有料修理になります。
 - 誤ったご使用や不当な修理・改造で生じた故障及び損傷。
 - お買い上げ後の落下や輸送などで生じた故障および損傷。
 - 火災、天災地変（地震、風水害、落雷など）、塩害、ガス害、異常電圧、指定外の使用電源（電圧、周波数）で生じた故障および損傷。
 - 本書のご提示がない場合。
 - 本書に、お買い上げ日、お客様名、販売店名の記入のない場合、あるいは字句を書きかえられた場合。
 - 一般家庭用以外（たとえば業務用など）にご使用の場合の故障および損傷。
 - ご使用によるキズ、変色、汚れ、および保管上の不備による損傷。
 - 消耗部品の交換。
- 出張修理をご依頼の場合は、出張に要する実費を申し受けます。
- 本書は、日本国内においてのみ有効です。
This warranty is valid only in Japan.
- ご転居の場合は、事前にお買い上げの販売店にご相談ください。
- ご贈答品などで、本保証書に記入してあるお買い上げ販売店に修理をご依頼できない場合には、「お客様サービス係」へ、ご相談ください。

修理メモ

- お客様にご記入いただいた保証書（個人情報）は、修理・サービスに利用させていただく場合がございますのでご了承ください。
- この保証書は、本書によって明示した期間、条件のもとにおいて、無料修理をお約束するものです。したがってこの保証書によって保証書を発行している者（保証責任者）、およびそれ以外の事業者に対するお客様の法律上の権利を制限するものではありませんので、保証期間経過後の修理等についてご不明の場合は、お買い上げの販売店または「お客様サービス係」に、お問い合わせください。

【製造元】

TWINBIRD ツインバード工業株式会社

〒959-0292 新潟県燕市吉田西太田2084-2

修理サービスに関するお問い合わせ「お客様サービス係」

☎(フリーダイヤル)0120-337-455 FAX(0256)93-1077

お電話承り時間：平日（月曜～金曜）午前9時～午後5時

ホームページアドレス <http://www.twinbird.jp>

TB-00007436-2